

# КАТАЛОГ МОЗАИЧНЫХ ЭЛЕМЕНТОВ

СИСТЕМЫ ОТОБРАЖЕНИЯ  
КОЛЛЕКТИВНОГО  
ПОЛЬЗОВАНИЯ,  
РЕАЛИЗОВАННЫЕ  
НА БАЗЕ МОЗАИЧНОГО  
ДИСПЕТЧЕРСКОГО  
МНЕМОЩИТА



Интуитивно понятное  
управление



Мобильный  
конструктив



Высококачественные  
антистатические  
негорючие материалы



Износостойкий  
рисунок



Оперативная  
модернизация  
с минимальными  
затратами



<b>Введение</b> .....	<b>3</b>
Диспетчерский мозаичный щит. Структура .....	3
Мозаичное полотно .....	3
Гравировка рисунка .....	4
Индикация телесигналов .....	4
Встраиваемое оборудование .....	5
Модернизация щита .....	6
Мозаичный или панельный? .....	7
Примеры реализованных проектов .....	8
<b>1. Основные требования</b> .....	<b>9</b>
<b>2. Система кодирования</b> .....	<b>10</b>
<b>3. Серия 2В</b> .....	<b>11</b>
3.1. Кодировка расположения элементов индикации и управления .....	11
3.2. Типы разъемов МЭ серии 2В .....	11
3.3. Пассивные МЭ .....	12
3.4. Активные МЭ .....	12
<b>4. Серия 3В</b> .....	<b>59</b>
4.1. Кодировка расположения элементов индикации и управления .....	59
4.2. Типы разъемов МЭ серии 3В .....	59
4.3. Пассивные МЭ .....	60
4.4. Активные МЭ .....	60
<b>5. Серия 4В</b> .....	<b>100</b>
5.1. Кодировка расположения элементов индикации и управления .....	100
5.2. Типы разъемов МЭ серии 4В .....	100
5.3. Пассивные МЭ .....	101
5.4. Активные МЭ .....	101
<b>6. Серия 5В</b> .....	<b>104</b>
6.1. Кодировка расположения элементов индикации и управления .....	104
6.2. Типы разъемов МЭ серии 5В .....	104
<b>7. Серия 6В</b> .....	<b>106</b>
7.1. Кодировка расположения элементов индикации и управления .....	106
7.2. Типы разъемов МЭ серии 6В .....	106
<b>8. Защитные крышки</b> .....	<b>114</b>

## Диспетчерский мозаичный щит. Структура

Конструктив диспетчерских щитов базируется на трех универсальных составляющих:

- алюминиевый профиль;
- матричные решетки из цинкового сплава;
- мозаичные элементы из поликарбоната.

Универсальность отдельных элементов конструкции и продуманный набор крепежных элементов позволяют смонтировать диспетчерский щит любого размера и геометрии без применения сварки, резки или сверления.

Диспетчерские щиты комплектуются оригинальными креплениями: болтами, гайками, опорами и кронштейнами, которые подходят к любой точке матричной решетки, применяются для скрепления решеток между собой, соединения решеток с несущими каркасами, а также в качестве дополнительного крепления при монтаже встраиваемого оборудования. Специальный крепеж, на который навешиваются матричные решетки, обеспечивает идеально точное выравнивание фронтального полотна.

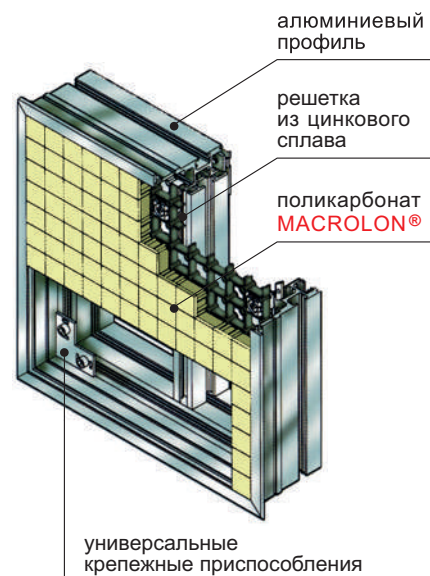

## Мозаичное полотно

Размер основной мозаики 24 x 24 мм рассчитывался исходя из соображений максимальной удобочитаемости наносимых мнемосимволов, поскольку размещение мнемосхемы на мозаичном основании диспетчерского щита зачастую зависит от привязки рисунка к мозаичной сетке.

Использование стандартной мозаики больших размеров (кратных основным: 24 x 48, 48 x 48, 48 x 72) не требует применения другой несущей решетки, а различные типоразмеры мозаики легко комбинируются в рамках одного щита.

При потребности изъятия части мозаики из рабочего полотна щита возможны затруднения для «выталкивания» элементов, доступ к которым с задней стороны щита осложнен большим количеством приборов и коммуникациями. В этом случае АО «ВИБРАТОР» предлагает использование приспособления, позволяющего производить **демонтаж элементов со стороны фасада**.

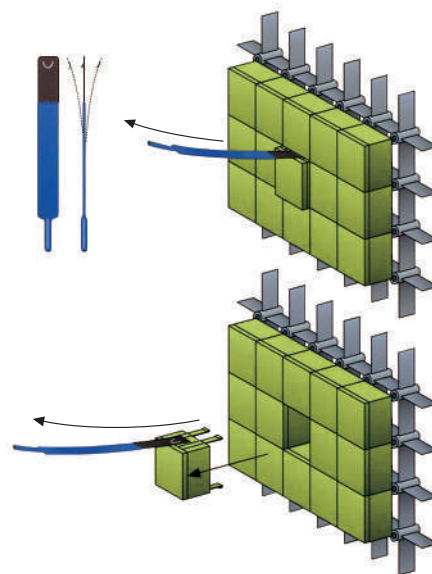

Мозаика производится на базе высококачественного поликарбоната MACROLON® (Bayer Polimers) по экструзионной технологии.

- Материал обладает высоким пределом механической прочности, показатели которой не изменяются в широком диапазоне температур. Поликарбонат в 250 раз прочнее стекла.
- Малый вес материала (в 10 раз легче стекла) позволяет составлять панели неограниченно большой площади и изготавливать щиты с настенным креплением.
- Прочность материала в сочетании с пластичностью и легкостью очистки поверхности (устойчивость к воздействию химических веществ) делают мозаику удобной в монтаже и последующей эксплуатации.
- Плановая уборка диспетчерского щита может производиться с помощью бытовых чистящих средств.
- Высокая термоустойчивость позволяет сохранять рабочие характеристики в интервале от -40°C до +120°C.
- Высокая огнестойкость делает материал трудно-воспламеняющимся и самозатухающим. При горении не выделяет токсичных газов.
- Отличная светопрозрачность наряду с устойчивостью материала к УФ-излучению.
- Механические, оптические и термические свойства мозаики из поликарбоната остаются неизменными в течение всего гарантийного срока (10 и более лет).

## Гравировка рисунка

Нанесение изображения на щит производится **по уникальной технологии**: на мозаике гравировются контуры рисунка, заполняются полимерной краской и подвергаются термообработке. В результате мы получаем качественную полноцветную мнемосхему, не подверженную истиранию и выцветанию. Этот рисунок не выступает над поверхностью фона, что исключает его механическое повреждение и гарантирует четкое зрительное восприятие. В отличие от технологий аппликативного или пленочного нанесения мнемосхемы данный способ позволяет **сделать изображение одним целым с фоновыми элементами**, что гарантирует его долговечность.



Все **условные обозначения** на мнемосхеме, как активные так и пассивные, **могут быть произвольной конфигурации**, расцветки и размеров. Заказчик не ограничен в выборе стандартными библиотеками и может планировать пространство рабочей области щита в соответствии со своими соображениями по читаемости, восприятию и привычными наработками.

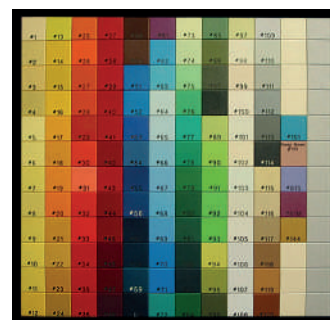

Стандартный фон – светло-серый или слоновая кость. Нестандартный – любой!

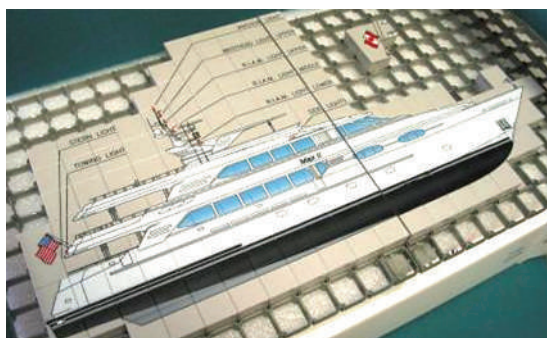

Возможности оборудования позволяют выполнить на щите рисунок любой сложности, реализуя градиентные переходы цвета и мельчайшие детали изображений. Для повышения контрастности мнемосхемы и значительного улучшения ее зрительного восприятия контуры изображений оформляются черной обводкой.

В качестве цвета деталей мнемосхемы или фона можно выбрать **любой оттенок из палитры RAL** или их градиент.

## Индикация телесигналов

Заливка из прозрачного композитного наполнителя, выполняющего функции рассеивателя для интенсивного светодиодного излучения.

Встраиваемый светодиодный блок индикации телесигналов.

Полупрозрачный элемент мозаики с выгравированным символом индикации и фоновой заливкой.

Не окрашиваемый участок полупрозрачной поверхности, соответствующий по форме контурам области подсветки.

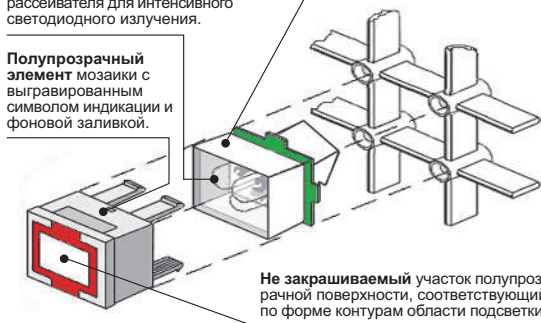

Возможности MACROLONa позволяют изготавливать **полупрозрачную мозаику**, на базе которой в диспетчерский щит встраивается светодиодная индикация.

Светодиодная конструкция укладывается в одну из стандартных мозаик, которая изначально целиком полупрозрачна.

На этапе нанесения изображения на щит полупрозрачная мозаика окрашивается цветом фона и соответствующих участков наносимого рисунка, но не целиком, а минуя область, соответствующую по форме нужным контурам подсветки. Таким образом, мы получаем **мозаику для индикатора с полупрозрачной областью**, которая помимо прочего сама по себе является рассеивателем и не требует дополнительных деталей, выполняющих эту функцию. Такой подход позволяет избежать применения дополнительных технологических приемов, перегружающих конструкцию.

В отличие от решений, когда в щите выбивается нужное по форме отверстие и закрывается прозрачной вставкой,

за которую помещается светодиод, наше решение выгодно отличается целостностью конструкции, что практически исключает вероятность ее механической поломки.

Полупрозрачная мозаика также является исходной для изготовления сигнальных табло на щите. Надпись гравировается на одной из стандартных мозаик и подсвечивается светодиодной группой, дополнительный инструментарий не требуется.

## Встраиваемое оборудование

Для отображения показаний с объекта мониторинга применяются **семи-сегментные светодиодные индикаторы**. Количество знаков на таком индикаторе – от 1 до 6, возможная высота знаков 25 / 35 / 100 мм, стандартные цвета – красный и зеленый, с возможностью смены цвета на превышение предустановленного порога значений для данного измерения.

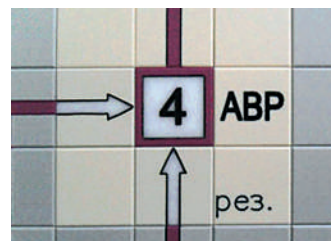

**Индикатор текущего времени**, отображает точное время (час, минута, секунда), дату (день, месяц, год) и дни недели (матричный индикатор, выходные дни на котором выводятся янтарным цветом, а будние – зеленым).



**Матричный индикатор** позволяет выводить данные любого типа (буквы, цифры, графику). Он может быть составным и иметь пропорциональные минимальному модулю (24 x 8 точек-светодиодов (120 x 48 мм)) размеры.



В виду большого разнообразия требований к **устройствам управления** на щитах предлагаются в качестве стандартных лишь наиболее востребованные по практике работы с заказчиками: кнопки (с подсветкой и без, фиксируемые и нет), переключатели (с различными комбинациями фиксируемых и возвратных положений), ключи (обеспечивающие секретность доступа к управлению), тумблеры, аварийные кнопки.

В остальном – в диспетчерские щиты возможно встроить любое устройство стороннего производителя, наиболее полно удовлетворяющее требованиям ТЗ.



В отличии от некоторых предлагаемых на рынке диспетчерских щитов, изгиб которых осуществляется «на излом», для максимального удобства обзора рабочей области предлагает щиты, которые выполняются в виде **плавной дуги круга или овала** с малым радиусом изгиба (до 4 метров).



Базовый элемент щита – решетка из высокопрочного, стойкого к коррозии и деформации цинкового сплава. Свойства этого материала позволяют изготавливать из решетки как плоские, так и изогнутые фасады мнемощитов.



Каждый модуль решетки состоит из ячеек со стороной 24 мм, предназначенных для «защелкивания» элементов мозаики. Габариты стандартного модуля 12 x 12 ячеек. Размеры и форма модулей модифицируются путем удаления отдельных ячеек.

**АО «ВИБРАТОР»** предлагает различные варианты исполнения щитов: встраиваемое, прямое стоечное и изогнутое стоечное.

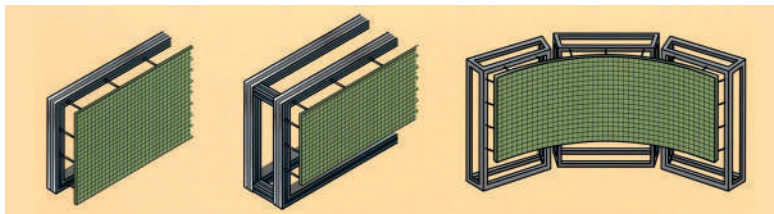

Щит в стоечном исполнении не имеет ограничений на габариты рабочей области. Доступ к верхним ярусам крупных щитов может обеспечиваться встроенными лестничными пролетами.

Щит может быть встроен в уже имеющиеся конструкции (шкафы, пульты) либо иметь собственный корпус произвольной формы.

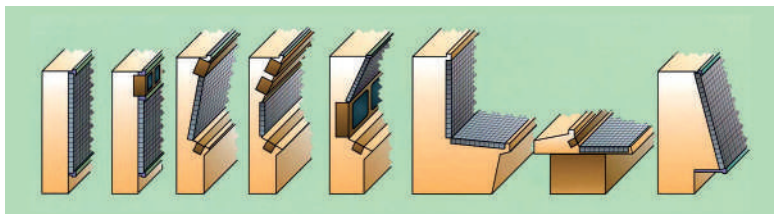

## Модернизация щита

В случае возникновения потребности в модификации мнемосхемы задача перемещения или добавления ее участков решается простым переносом фрагментов рисунка на новое место. При необходимости – с добавлением новых мнемосимволов из имеющегося и заранее просчитанного комплекта ЗиП.

Аналогичным образом решается вопрос переноса или добавления индикаторов телесигналов: простым перемещением в нужную точку щита существующих или установкой новых светодиодов.



Перенос встраиваемых приборов, в том числе индикаторов телеизмерений, решается возможностью самостоятельного демонтажа (при помощи специальных инструментов) частей матричной решетки.

Такой демонтаж не влияет на несущие характеристики конструкции в целом, а вырезы, в которых не остается потребности после модификации мнемосхемы, закрываются подходящим по размерам участком решетки, и набиваются мозаикой.

Описанная схема востребована для операций с цифровыми и матричными индикаторами, а также прочими встроенными в щит устройствами, площадь которых превышает одну стандартную мозаику.

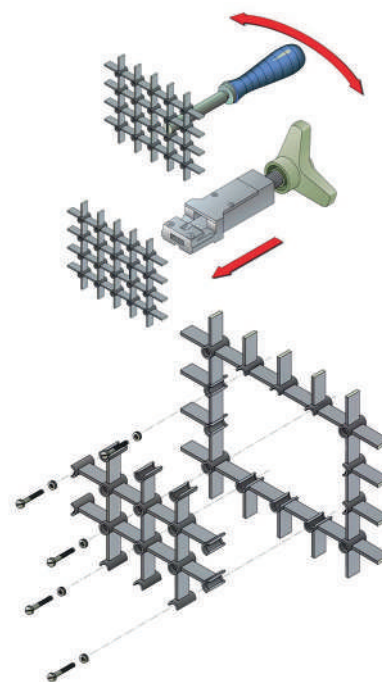

**Если при модификации мнемосхемы Вы столкнулись с потребностью пополнить свой комплект ЗиП, мы изготовим и доставим необходимые Вам детали в самые кратчайшие сроки!**

## Мозаичный или панельный?

Конструктив диспетчерских щитов АО «ВИБРАТОР» базируется на трех универсальных составляющих:

- алюминиевый профиль;
- матричные решетки из цинкового сплава;
- мозаичные элементы из поликарбоната.

Универсальность и продуманный ассортимент крепежных элементов позволяют смонтировать диспетчерский щит любого размера и геометрии (самостоятельный или встраиваемый) без применения сварки, резки или сверления.

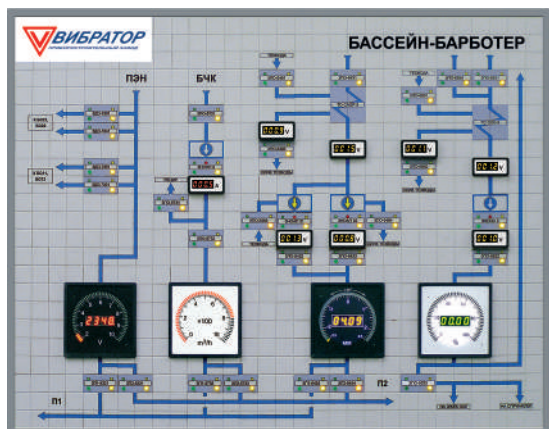

Конструкция любой формы, включая изогнутые варианты, собирается на базе стандартных элементов конструкции и не требует как в случае с панельными щитами разработки и заказа каких-либо специальных деталей, листов металла/ДСП/пластика определенной формы, с отверстиями под светодиоды/индикаторы/приборы/кнопки.

**Если при проектировании панельного щита нужно каждый раз что-то изобретать, подбирать материалы, крепеж и применять дополнительные слесарные манипуляции, то в случае с мозаичным щитом – просто комбинировать стандартные узлы.**

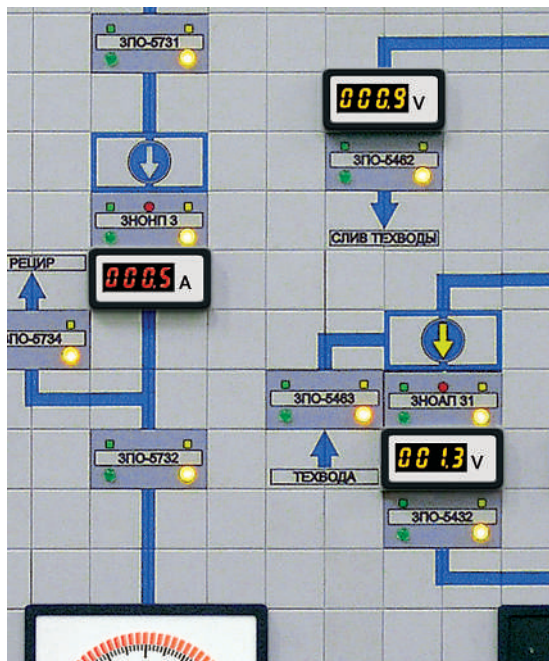

Нанесение изображения на щит производится по технологии запекания полимерной краски в предварительно выгравированных на мозаике углублениях. Получаемый рисунок частично диффундирует и становится одним целым с фоном.

Если рисунок на панельном щите – это как правило вырезанные из самоклеющейся пленки картинки, а также примагниченные или закрепленные в специальных отверстиях фона обозначения, то рисунок на мозаике – это долговечное интегрированное изображение, которое можно свободно мыть, не боясь повредить какие-то выступающие части.

В отличие от возможностей пленочного нанесения, при гравировке на мозаике можно подобрать нужный тонкий оттенок для мнемосхемы или даже для самого фона, вплоть до задействования градиентных переходов (имитация выпуклых труб, вентиляей, бассейнов с водой и прочее). Для нанесения надписи на мозаику можно использовать любой шрифт, язык, разрядку, размер, межбуквенное и межстрочное расстояние, сужение, выделение, курсив...

**Панельный щит – это раз и навсегда привязанные к своим изначальным координатам отверстия под светодиоды примитивных форм.**

**Мозаичный щит – это произвольные по форме, подчиненные удобству считывания и восприятия МОБИЛЬНЫЕ конструкции (мозаику со светодиодной вставкой можно легко переместить в любое место щита или вовсе заменить «глухой» мозаикой).**

Встраивание светодиодной сигнализации в панельный щит – это как правило отверстие, в которое вставляется светодиод, либо отверстие с прозрачной вставкой (рассеивателем), за которой устанавливается диод. У щитов АО «ВИБРАТОР» – каждый индикатор оборудован универсальным крепежом, который удобно крепится в ячейках решетки, и при этом форма подсвечиваемой им области может быть произвольной по геометрии и сложности. Дополнительный плюс – «литое» решение, отсутствие каких-либо вставок и выступающих частей, увеличивающих риск механической поломки, поскольку роль рассеивателя излучения выполняет сам мозаичный фон.

## Примеры реализованных проектов

**А.** Система мониторинга работы главных вентиляторных установок. ОАО «Апатит».

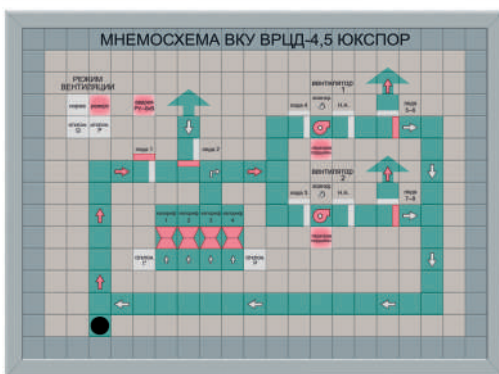

**Б.** Щиты контроля и управления для Ленинградской и Белорусской АЭС.

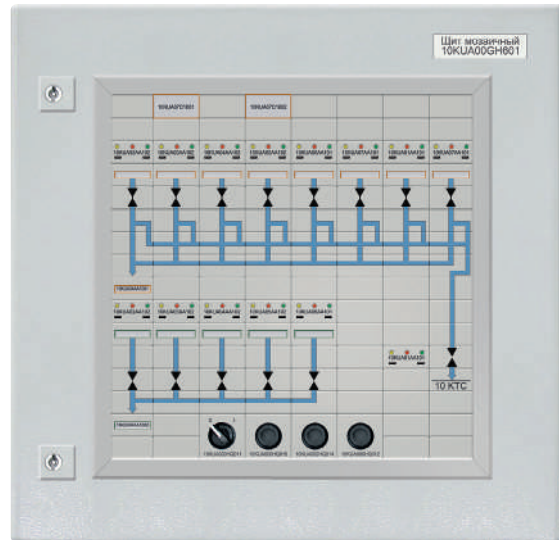

**С.** Мозаичный щит в составе системы автоматической системы пожарной сигнализации и системы пожаротушения для Калининской АЭС.

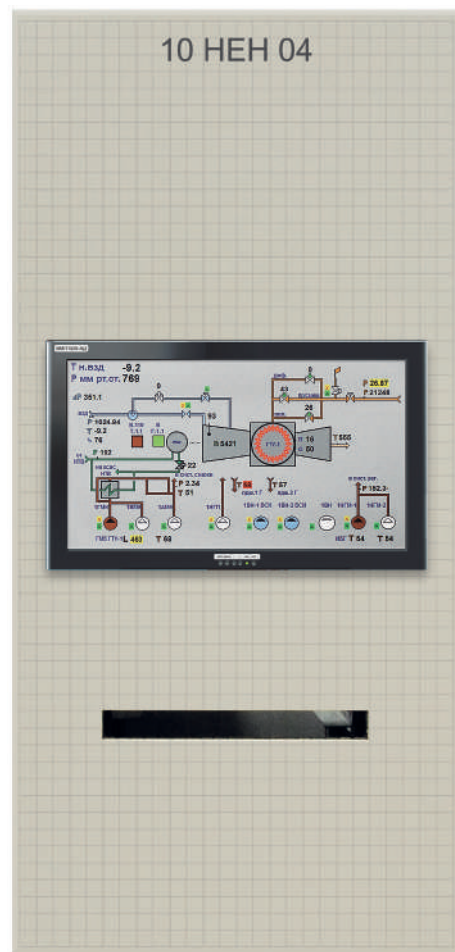

**Д.** Мозаичный щит пульта буровой установки.

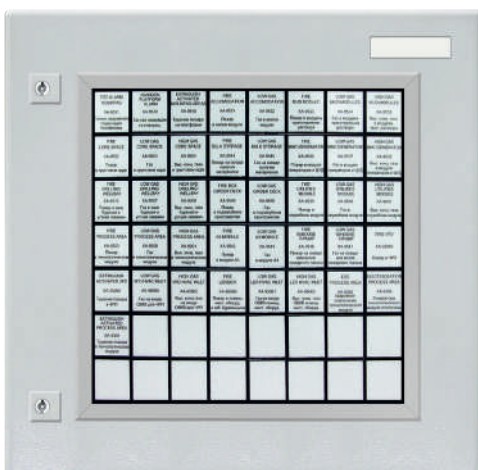

Настоящий каталог мозаичных элементов определяет характеристики мозаичных элементов (МЭ), необходимые для проектирования мозаичных мнемопанелей технических средств оперативного диспетчерского управления.

## 1. Основные требования

### 1.1. Мозаичный элемент.

Мозаичный элемент состоит из корпуса, устанавливаемого в ячейку мнемопанели, с расположенными на нем активными элементами и подключенными согласно схемам электрическим принципиальным.



Рисунок 1.1. Пример корпуса серии 2В-2009-05

### 1.2. Габариты мозаичных элементов.

24N x 24M мм

где N и M – целые числа

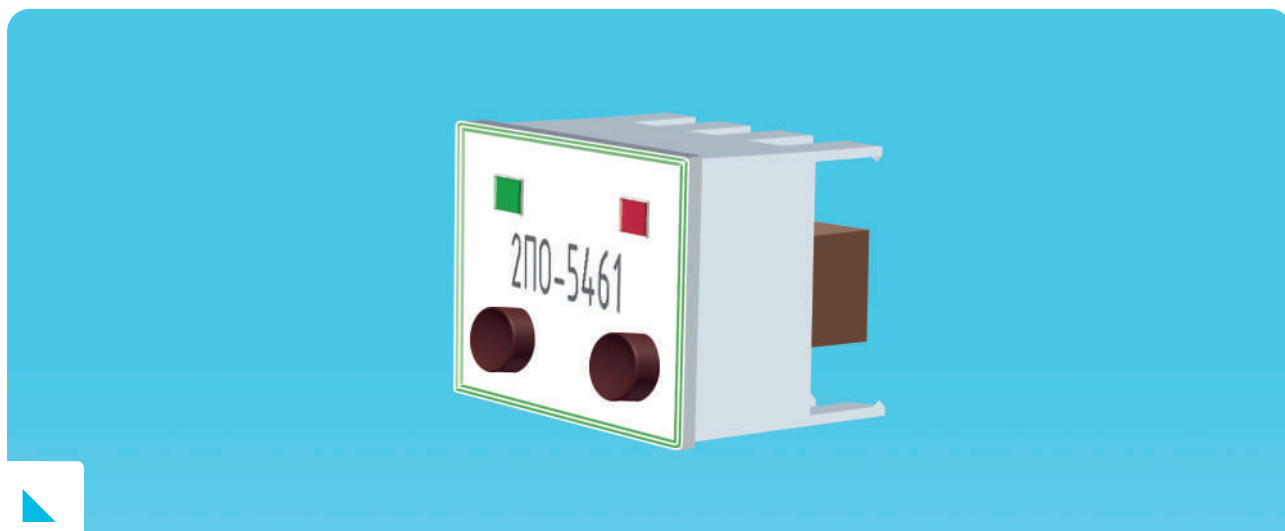
$$1 \leq N \leq 6$$

$$1 \leq M \leq 6$$

### 1.3. Дополнение каталога.

Каталог дополняется в процессе разработки и модернизации ТС ОДУ.

## 2. Система кодирования

### 2.1. Кодирование мозаичных элементов.

Общий вид кодового наименования:

**NB-XXXX-XX**

Кодирование производится в соответствии с таблицей 1.1, где:

- графа 1 – размер лицевой стороны корпуса;
- графа 2 – обозначение серии;
- графа 3 – вид корпуса: 1 – для пассивных МЭ; 2 – для активных МЭ;
- графа 4 – порядковый номер (000-999) в рамках вида;
- графа 5 – исполнение МЭ.

Таблица 1.1.

1	2	3	4	5
Размер Н x В, мм	Обозначение серии	Вид корпуса	Порядковый номер	Исполнение
24 x 40	2В	Х	XXX	XX
48 x 48	3В			
24 x 96	4В			
48 x 96	5В			
96 x 96	6В			

Н – ширина МЭ; В – высота МЭ

Пример кодового наименования:

**2В-2009-05**

### 2.2. Условное обозначение цепей на электрических схемах приведено в таблице 2.2.

Таблица 2.2.

Условное обозначение цепей	Напряжение цепей, В	
M1, M2	0	
	0	
L(+)	3,8 – 5,25	постоянное
	21,0 – 27,6	постоянное

### 2.3. Напряжение коммутации.

Напряжение коммутации для блоков управления может быть как постоянным, так и переменным. Поэтому в примечаниях будут использованы следующие обозначения:

- $=U_{\text{КОМ}}$  – напряжение и ток коммутации постоянные;
- $\sim U_{\text{КОМ}}$  – напряжение и ток коммутации переменные.

## 3. Серия 2В

### 3.1. Кодировка расположения элементов индикации и управления.

3.1.1. Кодировка в электрических схемах расположения элементов индикации и управления, место положения надписей, согласно рисункам 3.1 – 3.9.



Рисунок 3.1.



Рисунок 3.2.



Рисунок 3.3.

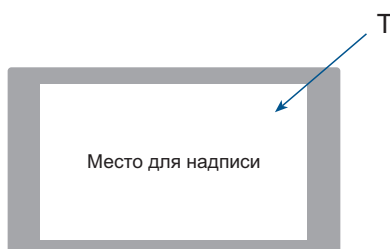

Рисунок 3.4.

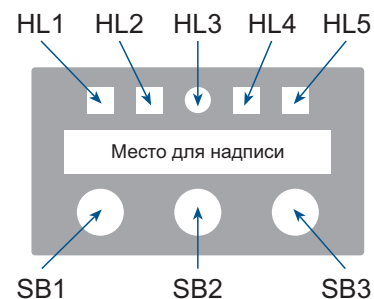

Рисунок 3.5.

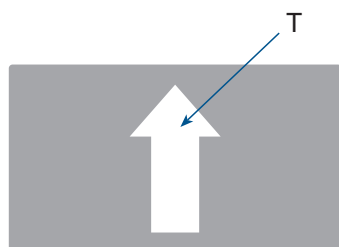

Рисунок 3.6.

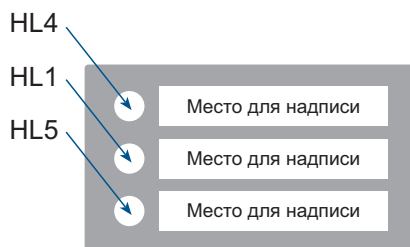

Рисунок 3.7.

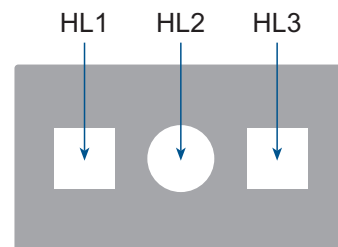

Рисунок 3.8.

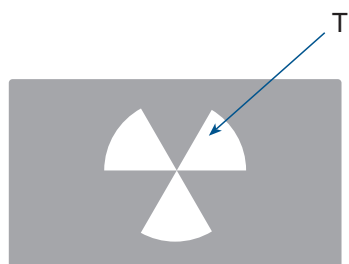

Рисунок 3.9.

### 3.2. Типы разъемов МЭ серии 2В.

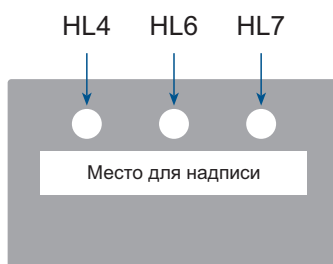



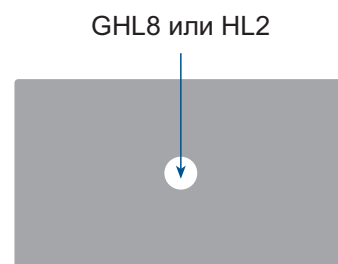



В МЭ серии 2В используются разъемы ф. Weidmuller с возможностью подключения к ним проводов сечением от 0,1 до 1,5 мм<sup>2</sup>. Тип, сечение и цвет проводов для подключения к выходным разъемам МЭ выбирается на стадии создания КД на мозаичные панели контроля и управления.



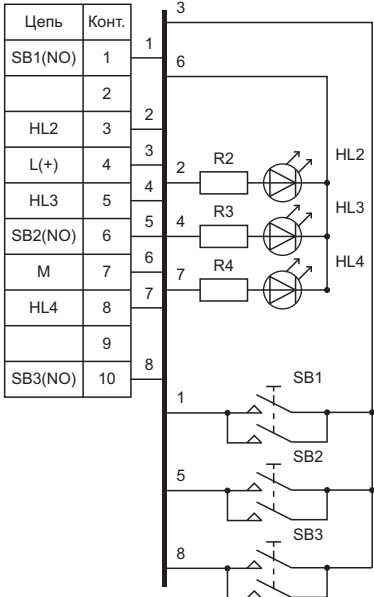

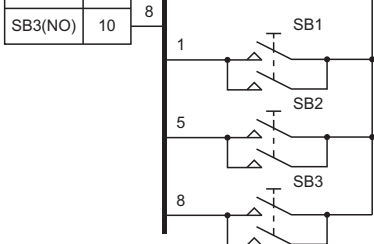

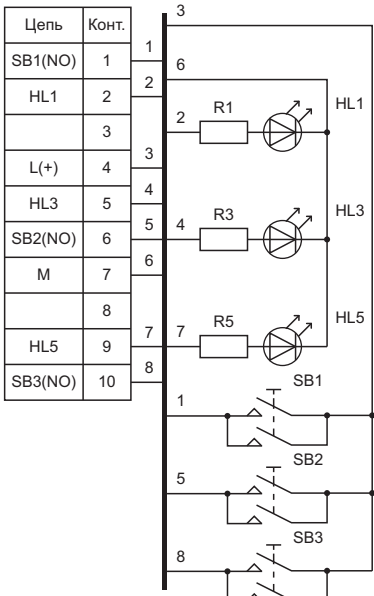
### 3.3. Пассивные МЭ.

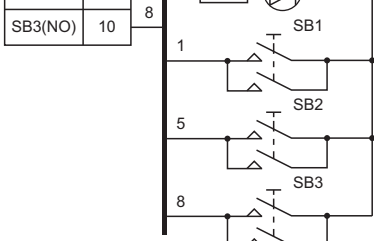

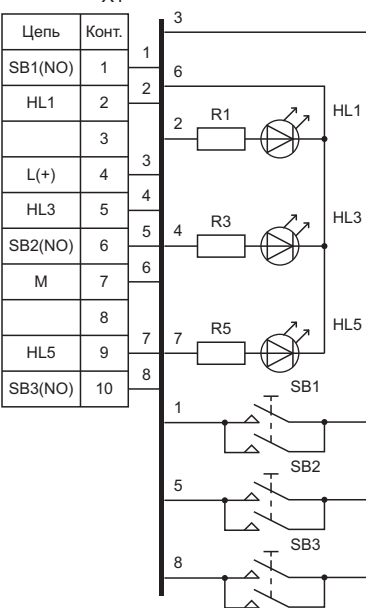

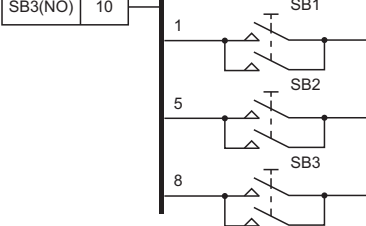

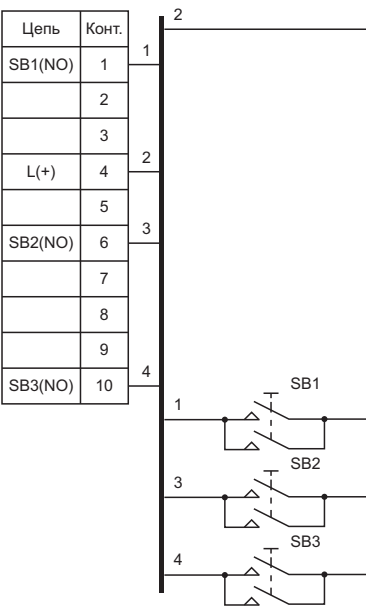
Наименование	Внешний вид (на мнемосхеме)	Наименование. Основные размеры	Примечание
2В-1000			Фон бежевый
2В-1001			Фон серый



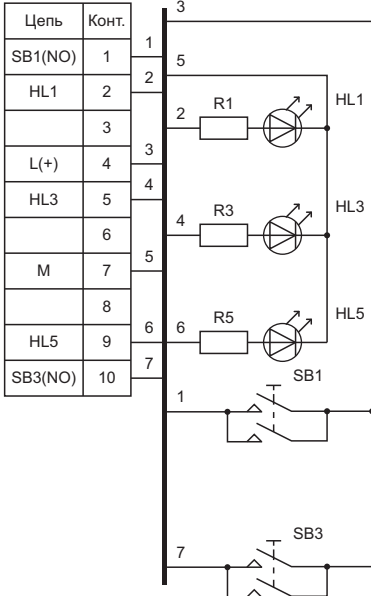

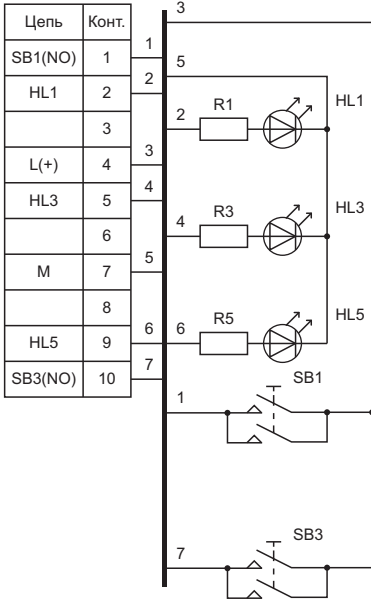
### 3.4. Активные МЭ.

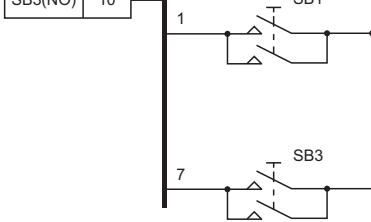



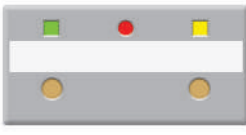
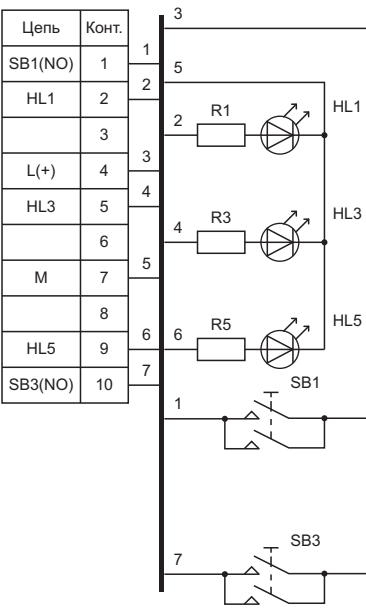
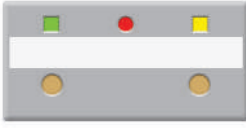
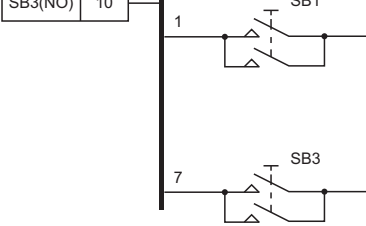

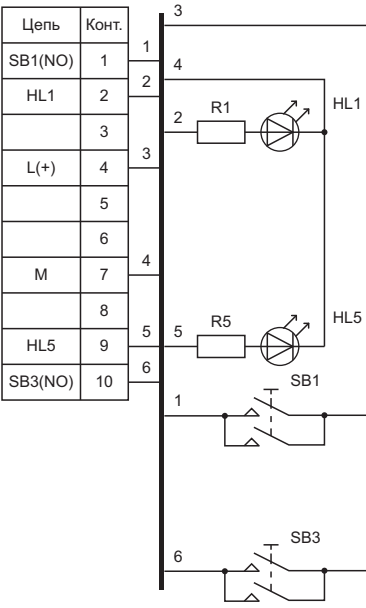
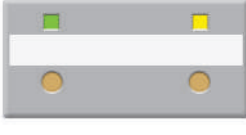
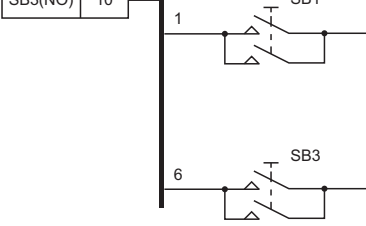
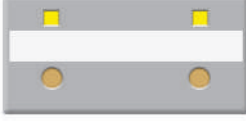
Исполнение МЭ	Внешний вид (на мнемосхеме)	Схема электрическая	Примечание																						
<b>2В-2000</b>																									
<b>2В-2000</b>		<p style="text-align: center;">X1</p> <table border="1"> <thead> <tr> <th>Цепь</th> <th>Конт.</th> </tr> </thead> <tbody> <tr><td>SB1(NO)</td><td>1</td></tr> <tr><td>HL1</td><td>2</td></tr> <tr><td>HL2</td><td>3</td></tr> <tr><td>L(+)</td><td>4</td></tr> <tr><td>HL3</td><td>5</td></tr> <tr><td>SB2(NO)</td><td>6</td></tr> <tr><td>M</td><td>7</td></tr> <tr><td>HL4</td><td>8</td></tr> <tr><td>HL5</td><td>9</td></tr> <tr><td>SB3(NO)</td><td>10</td></tr> </tbody> </table>	Цепь	Конт.	SB1(NO)	1	HL1	2	HL2	3	L(+)	4	HL3	5	SB2(NO)	6	M	7	HL4	8	HL5	9	SB3(NO)	10	<p><math>I_{\text{потр}}</math> единичного индикатора 9 – 12,5 мА при <math>U_{\text{пит}} = 21 - 27,6</math> В</p> <p>Единичные индикаторы: HL1 – зеленый HL2 – зеленый HL3 – красный HL4 – желтый HL5 – желтый</p> <p>Кнопка переключателей: SB1, SB2, SB3 – коричневая</p> <p><math>I_{\text{ком}} = 0,2 - 100</math> мА при <math>U_{\text{ком}} = 21 - 27,6</math> В см. рисунок 3.3</p>
Цепь	Конт.																								
SB1(NO)	1																								
HL1	2																								
HL2	3																								
L(+)	4																								
HL3	5																								
SB2(NO)	6																								
M	7																								
HL4	8																								
HL5	9																								
SB3(NO)	10																								
<b>2В-2000-01</b>		<p style="text-align: center;">X1</p> <table border="1"> <thead> <tr> <th>Цепь</th> <th>Конт.</th> </tr> </thead> <tbody> <tr><td>SB1(NO)</td><td>1</td></tr> <tr><td>HL1</td><td>2</td></tr> <tr><td>HL2</td><td>3</td></tr> <tr><td>L(+)</td><td>4</td></tr> <tr><td>HL3</td><td>5</td></tr> <tr><td>SB2(NO)</td><td>6</td></tr> <tr><td>M</td><td>7</td></tr> <tr><td>HL4</td><td>8</td></tr> <tr><td>HL5</td><td>9</td></tr> <tr><td>SB3(NO)</td><td>10</td></tr> </tbody> </table>	Цепь	Конт.	SB1(NO)	1	HL1	2	HL2	3	L(+)	4	HL3	5	SB2(NO)	6	M	7	HL4	8	HL5	9	SB3(NO)	10	<p><math>I_{\text{потр}}</math> единичного индикатора 9 – 12,5 мА при <math>U_{\text{пит}} = 3,8 - 5,25</math> В</p> <p>Единичные индикаторы: HL1 – зеленый HL2 – зеленый HL3 – красный HL4 – желтый HL5 – желтый</p> <p>Кнопка переключателей: SB1, SB2, SB3 – коричневая</p> <p><math>I_{\text{ком}} = 0,2 - 100</math> мА при <math>U_{\text{ком}} = 3,8 - 5,25</math> В см. рисунок 3.3</p>
Цепь	Конт.																								
SB1(NO)	1																								
HL1	2																								
HL2	3																								
L(+)	4																								
HL3	5																								
SB2(NO)	6																								
M	7																								
HL4	8																								
HL5	9																								
SB3(NO)	10																								
<b>2В-2000-02</b>		<p style="text-align: center;">X1</p> <table border="1"> <thead> <tr> <th>Цепь</th> <th>Конт.</th> </tr> </thead> <tbody> <tr><td>SB1(NO)</td><td>1</td></tr> <tr><td>HL1</td><td>2</td></tr> <tr><td>HL2</td><td>3</td></tr> <tr><td>L(+)</td><td>4</td></tr> <tr><td>HL3</td><td>5</td></tr> <tr><td>SB2(NO)</td><td>6</td></tr> <tr><td>M</td><td>7</td></tr> <tr><td>HL4</td><td>8</td></tr> <tr><td>HL5</td><td>9</td></tr> <tr><td>SB3(NO)</td><td>10</td></tr> </tbody> </table>	Цепь	Конт.	SB1(NO)	1	HL1	2	HL2	3	L(+)	4	HL3	5	SB2(NO)	6	M	7	HL4	8	HL5	9	SB3(NO)	10	<p><math>I_{\text{потр}}</math> единичного индикатора 9 – 12,5 мА при <math>U_{\text{пит}} = 21 - 27,6</math> В</p> <p>Единичные индикаторы: HL1 – желтый HL2 – желтый HL3 – красный HL4 – зеленый HL5 – зеленый</p> <p>Кнопка переключателей: SB1, SB2, SB3 – коричневая</p> <p><math>I_{\text{ком}} = 0,2 - 100</math> мА при <math>U_{\text{ком}} = 21 - 27,6</math> В см. рисунок 3.3</p>
Цепь	Конт.																								
SB1(NO)	1																								
HL1	2																								
HL2	3																								
L(+)	4																								
HL3	5																								
SB2(NO)	6																								
M	7																								
HL4	8																								
HL5	9																								
SB3(NO)	10																								
<b>2В-2001</b>																									
<b>2В-2001</b>		<p style="text-align: center;">X1</p> <table border="1"> <thead> <tr> <th>Цепь</th> <th>Конт.</th> </tr> </thead> <tbody> <tr><td>SB1(NO)</td><td>1</td></tr> <tr><td>HL1</td><td>2</td></tr> <tr><td>HL2</td><td>3</td></tr> <tr><td>L(+)</td><td>4</td></tr> <tr><td>HL3</td><td>5</td></tr> <tr><td>SB2(NO)</td><td>6</td></tr> <tr><td>M</td><td>7</td></tr> <tr><td></td><td>8</td></tr> <tr><td>HL5</td><td>9</td></tr> <tr><td>SB3(NO)</td><td>10</td></tr> </tbody> </table>	Цепь	Конт.	SB1(NO)	1	HL1	2	HL2	3	L(+)	4	HL3	5	SB2(NO)	6	M	7		8	HL5	9	SB3(NO)	10	<p><math>I_{\text{потр}}</math> единичного индикатора 9 – 12,5 мА при <math>U_{\text{пит}} = 21 - 27,6</math> В</p> <p>Единичные индикаторы: HL1 – зеленый HL2 – зеленый HL3 – красный HL5 – желтый</p> <p>Кнопка переключателей: SB1, SB2, SB3 – коричневая</p> <p><math>I_{\text{ком}} = 0,2 - 100</math> мА при <math>U_{\text{ком}} = 21 - 27,6</math> В см. рисунок 3.3</p>
Цепь	Конт.																								
SB1(NO)	1																								
HL1	2																								
HL2	3																								
L(+)	4																								
HL3	5																								
SB2(NO)	6																								
M	7																								
	8																								
HL5	9																								
SB3(NO)	10																								



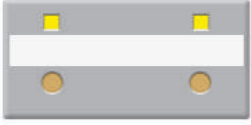

Исполнение МЭ	Внешний вид (на мнемосхеме)	Схема электрическая	Примечание																						
<b>2В-2001-01</b>		агналогична схеме 2В-2001	$I_{\text{потр}}$ единичного индикатора 9 – 12,5 мА при $U_{\text{пит}} = 3,8 – 5,25$ В Единичные индикаторы: HL1 – зеленый HL2 – зеленый HL3 – красный HL5 – желтый Кнопка переключателей: SB1, SB2, SB3 – коричневая $I_{\text{ком}} = 0,2 – 100$ мА при $U_{\text{ком}} = 3,8 – 5,25$ В см. рисунок 3.3																						
<b>2В-2002</b>																									
<b>2В-2002</b>		<table border="1"> <thead> <tr> <th>Цепь</th> <th>Конт.</th> </tr> </thead> <tbody> <tr><td>SB1(NO)</td><td>1</td></tr> <tr><td></td><td>2</td></tr> <tr><td>HL2</td><td>3</td></tr> <tr><td>L(+)</td><td>4</td></tr> <tr><td>HL3</td><td>5</td></tr> <tr><td>SB2(NO)</td><td>6</td></tr> <tr><td>M</td><td>7</td></tr> <tr><td>HL4</td><td>8</td></tr> <tr><td></td><td>9</td></tr> <tr><td>SB3(NO)</td><td>10</td></tr> </tbody> </table> 	Цепь	Конт.	SB1(NO)	1		2	HL2	3	L(+)	4	HL3	5	SB2(NO)	6	M	7	HL4	8		9	SB3(NO)	10	$I_{\text{потр}}$ единичного индикатора 9 – 12,5 мА при $U_{\text{пит}} = 21 – 27,6$ В Единичные индикаторы: HL2 – зеленый HL3 – красный HL4 – желтый Кнопка переключателей: SB1, SB2, SB3 – коричневая $I_{\text{ком}} = 0,2 – 100$ мА при $U_{\text{ком}} = 21 – 27,6$ В см. рисунок 3.3
Цепь	Конт.																								
SB1(NO)	1																								
	2																								
HL2	3																								
L(+)	4																								
HL3	5																								
SB2(NO)	6																								
M	7																								
HL4	8																								
	9																								
SB3(NO)	10																								
<b>2В-2002-01</b>			$I_{\text{потр}}$ единичного индикатора 9 – 12,5 мА при $U_{\text{пит}} = 3,8 – 5,25$ В Единичные индикаторы: HL2 – зеленый HL3 – красный HL4 – желтый Кнопка переключателей: SB1, SB2, SB3 – коричневая $I_{\text{ком}} = 0,2 – 100$ мА при $U_{\text{ком}} = 3,8 – 5,25$ В см. рисунок 3.3																						
<b>2В-2003</b>																									
<b>2В-2003</b>		<table border="1"> <thead> <tr> <th>Цепь</th> <th>Конт.</th> </tr> </thead> <tbody> <tr><td>SB1(NO)</td><td>1</td></tr> <tr><td>HL1</td><td>2</td></tr> <tr><td></td><td>3</td></tr> <tr><td>L(+)</td><td>4</td></tr> <tr><td>HL3</td><td>5</td></tr> <tr><td>SB2(NO)</td><td>6</td></tr> <tr><td>M</td><td>7</td></tr> <tr><td></td><td>8</td></tr> <tr><td>HL5</td><td>9</td></tr> <tr><td>SB3(NO)</td><td>10</td></tr> </tbody> </table> 	Цепь	Конт.	SB1(NO)	1	HL1	2		3	L(+)	4	HL3	5	SB2(NO)	6	M	7		8	HL5	9	SB3(NO)	10	$I_{\text{потр}}$ единичного индикатора 9 – 12,5 мА при $U_{\text{пит}} = 21 – 27,6$ В Единичные индикаторы: HL1 – зеленый HL3 – красный HL5 – желтый Кнопка переключателей: SB1, SB2, SB3 – коричневая $I_{\text{ком}} = 0,2 – 100$ мА при $U_{\text{ком}} = 21 – 27,6$ В см. рисунок 3.3
Цепь	Конт.																								
SB1(NO)	1																								
HL1	2																								
	3																								
L(+)	4																								
HL3	5																								
SB2(NO)	6																								
M	7																								
	8																								
HL5	9																								
SB3(NO)	10																								
<b>2В-2003-01</b>			$I_{\text{потр}}$ единичного индикатора 9 – 12,5 мА при $U_{\text{пит}} = 3,8 – 5,25$ В Единичные индикаторы: HL1 – зеленый HL3 – красный HL5 – желтый Кнопка переключателей: SB1, SB2, SB3 – коричневая $I_{\text{ком}} = 0,2 – 100$ мА при $U_{\text{ком}} = 3,8 – 5,25$ В см. рисунок 3.3																						

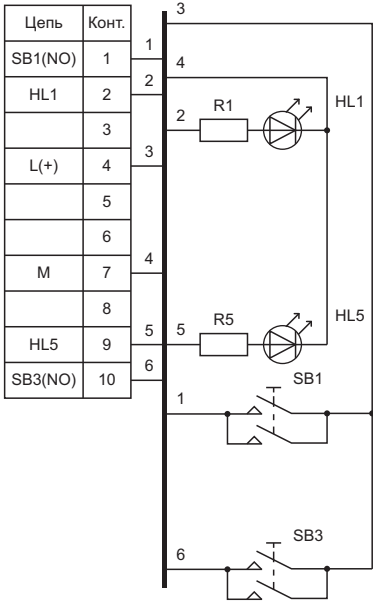

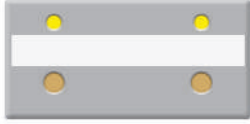

Исполнение МЭ	Внешний вид (на мнемосхеме)	Схема электрическая	Примечание																						
<b>2В-2004</b>																									
<b>2В-2004</b>		<p style="text-align: center;">X1</p> <table border="1"> <thead> <tr> <th>Цепь</th> <th>Конт.</th> </tr> </thead> <tbody> <tr><td>SB1(NO)</td><td>1</td></tr> <tr><td>HL1</td><td>2</td></tr> <tr><td></td><td>3</td></tr> <tr><td>L(+)</td><td>4</td></tr> <tr><td>HL3</td><td>5</td></tr> <tr><td>SB2(NO)</td><td>6</td></tr> <tr><td>M</td><td>7</td></tr> <tr><td></td><td>8</td></tr> <tr><td>HL5</td><td>9</td></tr> <tr><td>SB3(NO)</td><td>10</td></tr> </tbody> </table> 	Цепь	Конт.	SB1(NO)	1	HL1	2		3	L(+)	4	HL3	5	SB2(NO)	6	M	7		8	HL5	9	SB3(NO)	10	<p><math>I_{\text{потр}}</math> единичного индикатора 9 – 12,5 мА при <math>U_{\text{пит}} = 21 - 27,6</math> В</p> <p>Единичные индикаторы: HL1 – зеленый HL3 – красный HL5 – желтый</p> <p>Кнопка переключателей: SB1, SB2, SB3 – коричневая</p> <p><math>I_{\text{ком}} = 0,2 - 100</math> мА при <math>U_{\text{ком}} = 21 - 27,6</math> В см. рисунок 3.3</p>
Цепь	Конт.																								
SB1(NO)	1																								
HL1	2																								
	3																								
L(+)	4																								
HL3	5																								
SB2(NO)	6																								
M	7																								
	8																								
HL5	9																								
SB3(NO)	10																								
<b>2В-2004-01</b>			<p><math>I_{\text{потр}}</math> единичного индикатора 9 – 12,5 мА при <math>U_{\text{пит}} = 3,8 - 5,25</math> В</p> <p>Единичные индикаторы: HL1 – зеленый HL3 – красный HL5 – желтый</p> <p>Кнопка переключателей: SB1, SB2, SB3 – коричневая</p> <p><math>I_{\text{ком}} = 0,2 - 100</math> мА при <math>U_{\text{ком}} = 3,8 - 5,25</math> В см. рисунок 3.3</p>																						
<b>2В-2005</b>																									
<b>2В-2005</b>		<p style="text-align: center;">X1</p> <table border="1"> <thead> <tr> <th>Цепь</th> <th>Конт.</th> </tr> </thead> <tbody> <tr><td>SB1(NO)</td><td>1</td></tr> <tr><td></td><td>2</td></tr> <tr><td></td><td>3</td></tr> <tr><td>L(+)</td><td>4</td></tr> <tr><td></td><td>5</td></tr> <tr><td>SB2(NO)</td><td>6</td></tr> <tr><td></td><td>7</td></tr> <tr><td></td><td>8</td></tr> <tr><td></td><td>9</td></tr> <tr><td>SB3(NO)</td><td>10</td></tr> </tbody> </table> 	Цепь	Конт.	SB1(NO)	1		2		3	L(+)	4		5	SB2(NO)	6		7		8		9	SB3(NO)	10	<p>Кнопка переключателей: SB1, SB2, SB3 – коричневая</p> <p><math>I_{\text{ком}} = 0,2 - 100</math> мА при <math>U_{\text{ком}} = 3,8 - 27,6</math> В см. рисунок 3.3</p>
Цепь	Конт.																								
SB1(NO)	1																								
	2																								
	3																								
L(+)	4																								
	5																								
SB2(NO)	6																								
	7																								
	8																								
	9																								
SB3(NO)	10																								
<b>2В-2006</b>																									
<b>2В-2006</b>		агналогична схеме 2В-2006-01	<p><math>I_{\text{потр}}</math> единичного индикатора 9 – 12,5 мА при <math>U_{\text{пит}} = 21 - 27,6</math> В</p> <p>Единичные индикаторы: HL1 – зеленый HL3 – красный HL5 – желтый</p> <p>Кнопка переключателей: SB1, SB3 – коричневая</p> <p><math>I_{\text{ком}} = 0,2 - 100</math> мА при <math>U_{\text{ком}} = 21 - 27,6</math> В см. рисунок 3.3</p>																						

Исполнение МЭ	Внешний вид (на мнемосхеме)	Схема электрическая	Примечание																						
<b>2В-2006-01</b>		<p>X1</p> <table border="1"> <thead> <tr> <th>Цепь</th> <th>Конт.</th> </tr> </thead> <tbody> <tr><td>SB1(NO)</td><td>1</td></tr> <tr><td>HL1</td><td>2</td></tr> <tr><td></td><td>3</td></tr> <tr><td>L(+)</td><td>4</td></tr> <tr><td>HL3</td><td>5</td></tr> <tr><td></td><td>6</td></tr> <tr><td>M</td><td>7</td></tr> <tr><td></td><td>8</td></tr> <tr><td>HL5</td><td>9</td></tr> <tr><td>SB3(NO)</td><td>10</td></tr> </tbody> </table> 	Цепь	Конт.	SB1(NO)	1	HL1	2		3	L(+)	4	HL3	5		6	M	7		8	HL5	9	SB3(NO)	10	<p><math>I_{\text{потр}}</math> единичного индикатора 9 – 12,5 мА при <math>U_{\text{пит}} = 3,8 - 5,25</math> В</p> <p>Единичные индикаторы: HL1 – зеленый HL3 – красный HL5 – желтый</p> <p>Кнопка переключателей: SB1, SB3 – коричневая</p> <p><math>I_{\text{ком}} = 0,2 - 100</math> мА при <math>U_{\text{ком}} = 3,8 - 5,25</math> В</p> <p>см. рисунок 3.3</p>
Цепь	Конт.																								
SB1(NO)	1																								
HL1	2																								
	3																								
L(+)	4																								
HL3	5																								
	6																								
M	7																								
	8																								
HL5	9																								
SB3(NO)	10																								
<b>2В-2007</b>																									
<b>2В-2007</b>		<p>X1</p> <table border="1"> <thead> <tr> <th>Цепь</th> <th>Конт.</th> </tr> </thead> <tbody> <tr><td>SB1(NO)</td><td>1</td></tr> <tr><td>HL1</td><td>2</td></tr> <tr><td></td><td>3</td></tr> <tr><td>L(+)</td><td>4</td></tr> <tr><td>HL3</td><td>5</td></tr> <tr><td></td><td>6</td></tr> <tr><td>M</td><td>7</td></tr> <tr><td></td><td>8</td></tr> <tr><td>HL5</td><td>9</td></tr> <tr><td>SB3(NO)</td><td>10</td></tr> </tbody> </table> 	Цепь	Конт.	SB1(NO)	1	HL1	2		3	L(+)	4	HL3	5		6	M	7		8	HL5	9	SB3(NO)	10	<p><math>I_{\text{потр}}</math> единичного индикатора 9 – 12,5 мА при <math>U_{\text{пит}} = 21 - 27,6</math> В</p> <p>Единичные индикаторы: HL1 – зеленый HL3 – красный HL5 – желтый</p> <p>Кнопка переключателей: SB1, SB3 – коричневая</p> <p><math>I_{\text{ком}} = 0,2 - 100</math> мА при <math>U_{\text{ком}} = 21 - 27,6</math> В</p> <p>см. рисунок 3.3</p>
Цепь	Конт.																								
SB1(NO)	1																								
HL1	2																								
	3																								
L(+)	4																								
HL3	5																								
	6																								
M	7																								
	8																								
HL5	9																								
SB3(NO)	10																								
<b>2В-2007-01</b>		<p>X1</p> <table border="1"> <thead> <tr> <th>Цепь</th> <th>Конт.</th> </tr> </thead> <tbody> <tr><td>SB1(NO)</td><td>1</td></tr> <tr><td>HL1</td><td>2</td></tr> <tr><td></td><td>3</td></tr> <tr><td>L(+)</td><td>4</td></tr> <tr><td>HL3</td><td>5</td></tr> <tr><td></td><td>6</td></tr> <tr><td>M</td><td>7</td></tr> <tr><td></td><td>8</td></tr> <tr><td>HL5</td><td>9</td></tr> <tr><td>SB3(NO)</td><td>10</td></tr> </tbody> </table> 	Цепь	Конт.	SB1(NO)	1	HL1	2		3	L(+)	4	HL3	5		6	M	7		8	HL5	9	SB3(NO)	10	<p><math>I_{\text{потр}}</math> единичного индикатора 9 – 12,5 мА при <math>U_{\text{пит}} = 3,8 - 5,25</math> В</p> <p>Единичные индикаторы: HL1 – зеленый HL3 – красный HL5 – желтый</p> <p>Кнопка переключателей: SB1, SB3 – коричневая</p> <p><math>I_{\text{ком}} = 0,2 - 100</math> мА при <math>U_{\text{ком}} = 3,8 - 5,25</math> В</p> <p>см. рисунок 3.3</p>
Цепь	Конт.																								
SB1(NO)	1																								
HL1	2																								
	3																								
L(+)	4																								
HL3	5																								
	6																								
M	7																								
	8																								
HL5	9																								
SB3(NO)	10																								
<b>2В-2008</b>																									
<b>2В-2008</b>		аналогична схеме 2В-2008-01	<p><math>I_{\text{потр}}</math> единичного индикатора 9 – 12,5 мА при <math>U_{\text{пит}} = 21 - 27,6</math> В</p> <p>Единичные индикаторы: HL1 – зеленый HL3 – красный HL5 – желтый</p> <p>Кнопка переключателей: SB1, SB3 – коричневая</p> <p><math>I_{\text{ком}} = 0,2 - 100</math> мА при <math>U_{\text{ком}} = 21 - 27,6</math> В</p> <p>см. рисунок 3.3</p>																						

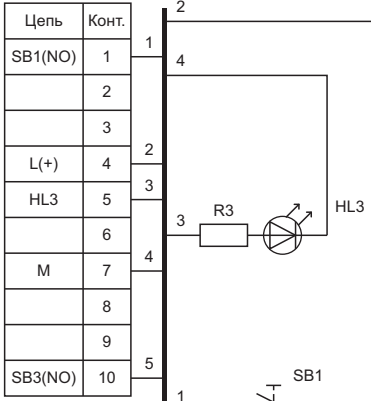

Исполнение МЭ	Внешний вид (на мнемосхеме)	Схема электрическая	Примечание																						
<b>2В-2008-01</b>		<p style="text-align: center;">X1</p> <table border="1" style="display: inline-table; vertical-align: top;"> <thead> <tr> <th>Цепь</th> <th>Конт.</th> </tr> </thead> <tbody> <tr><td>SB1(NO)</td><td>1</td></tr> <tr><td>HL1</td><td>2</td></tr> <tr><td></td><td>3</td></tr> <tr><td>L(+)</td><td>4</td></tr> <tr><td>HL3</td><td>5</td></tr> <tr><td></td><td>6</td></tr> <tr><td>M</td><td>7</td></tr> <tr><td></td><td>8</td></tr> <tr><td>HL5</td><td>9</td></tr> <tr><td>SB3(NO)</td><td>10</td></tr> </tbody> </table> 	Цепь	Конт.	SB1(NO)	1	HL1	2		3	L(+)	4	HL3	5		6	M	7		8	HL5	9	SB3(NO)	10	<p><math>I_{\text{потр}}</math> единичного индикатора 9 – 12,5 мА при <math>U_{\text{пит}} = 3,8 - 5,25</math> В</p> <p>Единичные индикаторы: HL1 – зеленый HL3 – красный HL5 – желтый</p> <p>Кнопка переключателей: SB1, SB3 – коричневая</p> <p><math>I_{\text{ком}} = 0,2 - 100</math> мА при <math>U_{\text{ком}} = 3,8 - 5,25</math> В</p> <p>см. рисунок 3.3</p>
Цепь	Конт.																								
SB1(NO)	1																								
HL1	2																								
	3																								
L(+)	4																								
HL3	5																								
	6																								
M	7																								
	8																								
HL5	9																								
SB3(NO)	10																								
<b>2В-2008-02</b>		<p style="text-align: center;">X1</p> <table border="1" style="display: inline-table; vertical-align: top;"> <thead> <tr> <th>Цепь</th> <th>Конт.</th> </tr> </thead> <tbody> <tr><td>SB1(NO)</td><td>1</td></tr> <tr><td>HL1</td><td>2</td></tr> <tr><td></td><td>3</td></tr> <tr><td>L(+)</td><td>4</td></tr> <tr><td>HL3</td><td>5</td></tr> <tr><td></td><td>6</td></tr> <tr><td>M</td><td>7</td></tr> <tr><td></td><td>8</td></tr> <tr><td>HL5</td><td>9</td></tr> <tr><td>SB3(NO)</td><td>10</td></tr> </tbody> </table> 	Цепь	Конт.	SB1(NO)	1	HL1	2		3	L(+)	4	HL3	5		6	M	7		8	HL5	9	SB3(NO)	10	<p><math>I_{\text{потр}}</math> единичного индикатора 9 – 12,5 мА при <math>U_{\text{пит}} = 21 - 27,6</math> В</p> <p>Единичные индикаторы: HL1 – зеленый HL3 – красный HL5 – желтый</p> <p>Кнопка переключателей: SB1, SB3 – коричневая</p> <p><math>I_{\text{ком}} = 0,2 - 100</math> мА при <math>U_{\text{ком}} = 21 - 27,6</math> В</p> <p>см. рисунок 3.3</p>
Цепь	Конт.																								
SB1(NO)	1																								
HL1	2																								
	3																								
L(+)	4																								
HL3	5																								
	6																								
M	7																								
	8																								
HL5	9																								
SB3(NO)	10																								
<b>2В-2009</b>																									
<b>2В-2009</b>		<p style="text-align: center;">X1</p> <table border="1" style="display: inline-table; vertical-align: top;"> <thead> <tr> <th>Цепь</th> <th>Конт.</th> </tr> </thead> <tbody> <tr><td>SB1(NO)</td><td>1</td></tr> <tr><td>HL1</td><td>2</td></tr> <tr><td></td><td>3</td></tr> <tr><td>L(+)</td><td>4</td></tr> <tr><td></td><td>5</td></tr> <tr><td></td><td>6</td></tr> <tr><td>M</td><td>7</td></tr> <tr><td></td><td>8</td></tr> <tr><td>HL5</td><td>9</td></tr> <tr><td>SB3(NO)</td><td>10</td></tr> </tbody> </table> 	Цепь	Конт.	SB1(NO)	1	HL1	2		3	L(+)	4		5		6	M	7		8	HL5	9	SB3(NO)	10	<p><math>I_{\text{потр}}</math> единичного индикатора 9 – 12,5 мА при <math>U_{\text{пит}} = 21 - 27,6</math> В</p> <p>Единичные индикаторы: HL1 – зеленый HL5 – желтый</p> <p>Кнопка переключателей: SB1, SB3 – коричневая</p> <p><math>I_{\text{ком}} = 0,2 - 100</math> мА при <math>U_{\text{ком}} = 21 - 27,6</math> В</p> <p>см. рисунок 3.3</p>
Цепь	Конт.																								
SB1(NO)	1																								
HL1	2																								
	3																								
L(+)	4																								
	5																								
	6																								
M	7																								
	8																								
HL5	9																								
SB3(NO)	10																								
<b>2В-2009-01</b>		<p style="text-align: center;">X1</p> <table border="1" style="display: inline-table; vertical-align: top;"> <thead> <tr> <th>Цепь</th> <th>Конт.</th> </tr> </thead> <tbody> <tr><td>SB1(NO)</td><td>1</td></tr> <tr><td>HL1</td><td>2</td></tr> <tr><td></td><td>3</td></tr> <tr><td>L(+)</td><td>4</td></tr> <tr><td></td><td>5</td></tr> <tr><td></td><td>6</td></tr> <tr><td>M</td><td>7</td></tr> <tr><td></td><td>8</td></tr> <tr><td>HL5</td><td>9</td></tr> <tr><td>SB3(NO)</td><td>10</td></tr> </tbody> </table> 	Цепь	Конт.	SB1(NO)	1	HL1	2		3	L(+)	4		5		6	M	7		8	HL5	9	SB3(NO)	10	<p><math>I_{\text{потр}}</math> единичного индикатора 9 – 12,5 мА при <math>U_{\text{пит}} = 3,8 - 5,25</math> В</p> <p>Единичные индикаторы: HL1 – зеленый HL5 – желтый</p> <p>Кнопка переключателей: SB1, SB3 – коричневая</p> <p><math>I_{\text{ком}} = 0,2 - 100</math> мА при <math>U_{\text{ком}} = 3,8 - 5,25</math> В</p> <p>см. рисунок 3.3</p>
Цепь	Конт.																								
SB1(NO)	1																								
HL1	2																								
	3																								
L(+)	4																								
	5																								
	6																								
M	7																								
	8																								
HL5	9																								
SB3(NO)	10																								
<b>2В-2009-02</b>		<p style="text-align: center;">X1</p> <table border="1" style="display: inline-table; vertical-align: top;"> <thead> <tr> <th>Цепь</th> <th>Конт.</th> </tr> </thead> <tbody> <tr><td>SB1(NO)</td><td>1</td></tr> <tr><td>HL1</td><td>2</td></tr> <tr><td></td><td>3</td></tr> <tr><td>L(+)</td><td>4</td></tr> <tr><td></td><td>5</td></tr> <tr><td></td><td>6</td></tr> <tr><td>M</td><td>7</td></tr> <tr><td></td><td>8</td></tr> <tr><td>HL5</td><td>9</td></tr> <tr><td>SB3(NO)</td><td>10</td></tr> </tbody> </table> 	Цепь	Конт.	SB1(NO)	1	HL1	2		3	L(+)	4		5		6	M	7		8	HL5	9	SB3(NO)	10	<p><math>I_{\text{потр}}</math> единичного индикатора 9 – 12,5 мА при <math>U_{\text{пит}} = 21 - 27,6</math> В</p> <p>Единичные индикаторы: HL1 – желтый HL5 – желтый</p> <p>Кнопка переключателей: SB1, SB3 – коричневая</p> <p><math>I_{\text{ком}} = 0,2 - 100</math> мА при <math>U_{\text{ком}} = 21 - 27,6</math> В</p> <p>см. рисунок 3.3</p>
Цепь	Конт.																								
SB1(NO)	1																								
HL1	2																								
	3																								
L(+)	4																								
	5																								
	6																								
M	7																								
	8																								
HL5	9																								
SB3(NO)	10																								

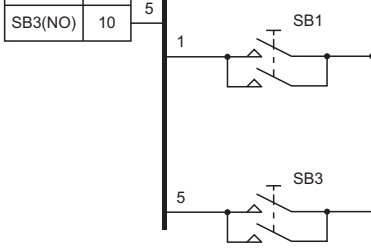

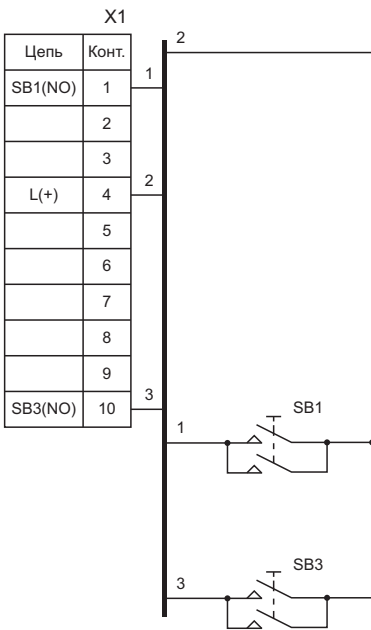

Исполнение МЭ	Внешний вид (на мнемосхеме)	Схема электрическая	Примечание																						
<b>2В-2009-03</b>		аналогична схеме 2В-2009	<p><math>I_{\text{потр}}</math> единичного индикатора 9 – 12,5 мА при <math>U_{\text{пит}} = 3,8 – 5,25</math> В</p> <p>Единичные индикаторы: HL1 – желтый HL5 – желтый</p> <p>Кнопка переключателей: SB1, SB3 – коричневая</p> <p><math>I_{\text{ком}} = 0,2 – 100</math> мА при <math>U_{\text{ком}} = 3,8 – 5,25</math> В</p> <p>см. рисунок 3.3</p>																						
<b>2В-2009-04</b>			<p><math>I_{\text{потр}}</math> единичного индикатора 9 – 12,5 мА при <math>U_{\text{пит}} = 21 – 27,6</math> В</p> <p>Единичные индикаторы: HL1 – зеленый HL5 – красный</p> <p>Кнопка переключателей: SB1, SB3 – коричневая</p> <p><math>I_{\text{ком}} = 0,2 – 100</math> мА при <math>U_{\text{ком}} = 21 – 27,6</math> В</p> <p>см. рисунок 3.3</p>																						
<b>2В-2009-05</b>			<p><math>I_{\text{потр}}</math> единичного индикатора 9 – 12,5 мА при <math>U_{\text{пит}} = 3,8 – 5,25</math> В</p> <p>Единичные индикаторы: HL1 – зеленый HL5 – красный</p> <p>Кнопка переключателей: SB1, SB3 – коричневая</p> <p><math>I_{\text{ком}} = 0,2 – 100</math> мА при <math>U_{\text{ком}} = 3,8 – 5,25</math> В</p> <p>см. рисунок 3.3</p>																						
<b>2В-2010</b>																									
<b>2В-2010</b>		<p>X1</p> <table border="1"> <thead> <tr> <th>Цепь</th> <th>Конт.</th> </tr> </thead> <tbody> <tr> <td>SB1(NO)</td> <td>1</td> </tr> <tr> <td>HL1</td> <td>2</td> </tr> <tr> <td></td> <td>3</td> </tr> <tr> <td>L(+)</td> <td>4</td> </tr> <tr> <td></td> <td>5</td> </tr> <tr> <td></td> <td>6</td> </tr> <tr> <td>M</td> <td>7</td> </tr> <tr> <td></td> <td>8</td> </tr> <tr> <td>HL5</td> <td>9</td> </tr> <tr> <td>SB3(NO)</td> <td>10</td> </tr> </tbody> </table> 	Цепь	Конт.	SB1(NO)	1	HL1	2		3	L(+)	4		5		6	M	7		8	HL5	9	SB3(NO)	10	<p><math>I_{\text{потр}}</math> единичного индикатора 9 – 12,5 мА при <math>U_{\text{пит}} = 21 – 27,6</math> В</p> <p>Единичные индикаторы: HL1 – зеленый HL5 – желтый</p> <p>Кнопка переключателей: SB1, SB3 – коричневая</p> <p><math>I_{\text{ком}} = 0,2 – 100</math> мА при <math>U_{\text{ком}} = 21 – 27,6</math> В</p> <p>см. рисунок 3.3</p>
Цепь	Конт.																								
SB1(NO)	1																								
HL1	2																								
	3																								
L(+)	4																								
	5																								
	6																								
M	7																								
	8																								
HL5	9																								
SB3(NO)	10																								
<b>2В-2010-01</b>			<p><math>I_{\text{потр}}</math> единичного индикатора 9 – 12,5 мА при <math>U_{\text{пит}} = 3,8 – 5,25</math> В</p> <p>Единичные индикаторы: HL1 – зеленый HL5 – желтый</p> <p>Кнопка переключателей: SB1, SB3 – коричневая</p> <p><math>I_{\text{ком}} = 0,2 – 100</math> мА при <math>U_{\text{ком}} = 3,8 – 5,25</math> В</p> <p>см. рисунок 3.3</p>																						

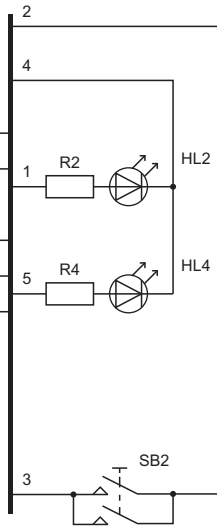
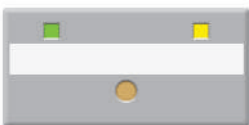
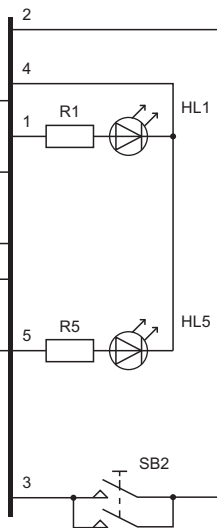
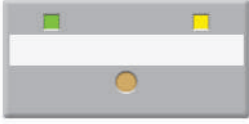
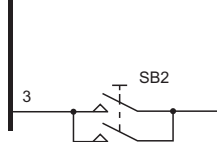

Исполнение МЭ	Внешний вид (на мнемосхеме)	Схема электрическая	Примечание
<b>2В-2010-02</b>		аналогична схеме 2В-2010	$I_{\text{потр}}$ единичного индикатора 9 – 12,5 мА при $U_{\text{пит}} = 21 - 27,6 \text{ В}$ Единичные индикаторы: HL1 – желтый HL5 – желтый Кнопка переключателей: SB1, SB3 – коричневая $I_{\text{ком}} = 0,2 - 100 \text{ мА}$ при $U_{\text{ком}} = 21 - 27,6 \text{ В}$ см. рисунок 3.3
<b>2В-2010-03</b>			$I_{\text{потр}}$ единичного индикатора 9 – 12,5 мА при $U_{\text{пит}} = 3,8 - 5,25 \text{ В}$ Единичные индикаторы: HL1 – желтый HL5 – желтый Кнопка переключателей: SB1, SB3 – коричневая $I_{\text{ком}} = 0,2 - 100 \text{ мА}$ при $U_{\text{ком}} = 3,8 - 5,25 \text{ В}$ см. рисунок 3.3
<b>2В-2010-04</b>			$I_{\text{потр}}$ единичного индикатора 9 – 12,5 мА при $U_{\text{пит}} = 21 - 27,6 \text{ В}$ Единичные индикаторы: HL1 – зеленый HL5 – красный Кнопка переключателей: SB1, SB3 – коричневая $I_{\text{ком}} = 0,2 - 100 \text{ мА}$ при $U_{\text{ком}} = 21 - 27,6 \text{ В}$ см. рисунок 3.3
<b>2В-2010-05</b>			$I_{\text{потр}}$ единичного индикатора 9 – 12,5 мА при $U_{\text{пит}} = 3,8 - 5,25 \text{ В}$ Единичные индикаторы: HL1 – зеленый HL5 – красный Кнопка переключателей: SB1, SB3 – коричневая $I_{\text{ком}} = 0,2 - 100 \text{ мА}$ при $U_{\text{ком}} = 3,8 - 5,25 \text{ В}$ см. рисунок 3.3
<b>2В-2011</b>			
<b>2В-2011</b>		аналогична схеме 2В-2011-01	$I_{\text{потр}}$ единичного индикатора 9 – 12,5 мА при $U_{\text{пит}} = 21 - 27,6 \text{ В}$ Единичные индикаторы: HL3 – красный Кнопка переключателей: SB1, SB3 – коричневая $I_{\text{ком}} = 0,2 - 100 \text{ мА}$ при $U_{\text{ком}} = 21 - 27,6 \text{ В}$ см. рисунок 3.3

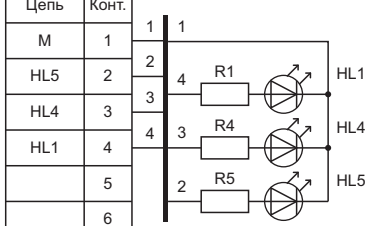



Исполнение МЭ	Внешний вид (на мнемосхеме)	Схема электрическая	Примечание																						
<b>2В-2011-01</b>		<p>X1</p> <table border="1"> <thead> <tr> <th>Цепь</th> <th>Конт.</th> </tr> </thead> <tbody> <tr><td>SB1(NO)</td><td>1</td></tr> <tr><td></td><td>2</td></tr> <tr><td></td><td>3</td></tr> <tr><td>L(+)</td><td>4</td></tr> <tr><td>HL3</td><td>5</td></tr> <tr><td></td><td>6</td></tr> <tr><td>M</td><td>7</td></tr> <tr><td></td><td>8</td></tr> <tr><td></td><td>9</td></tr> <tr><td>SB3(NO)</td><td>10</td></tr> </tbody> </table> 	Цепь	Конт.	SB1(NO)	1		2		3	L(+)	4	HL3	5		6	M	7		8		9	SB3(NO)	10	<p><math>I_{\text{потр}}</math> единичного индикатора 9 – 12,5 мА при <math>U_{\text{пит}} = 3,8 - 5,25</math> В</p> <p>Единичный индикатор: HL3 – красный</p> <p>Кнопка переключателей: SB1, SB3 – коричневая</p> <p><math>I_{\text{ком}} = 0,2 - 100</math> мА при <math>U_{\text{ком}} = 3,8 - 5,25</math> В</p> <p>см. рисунок 3.3</p>
Цепь	Конт.																								
SB1(NO)	1																								
	2																								
	3																								
L(+)	4																								
HL3	5																								
	6																								
M	7																								
	8																								
	9																								
SB3(NO)	10																								
<b>2В-2011-02</b>			<p><math>I_{\text{потр}}</math> единичного индикатора 9 – 12,5 мА при <math>U_{\text{пит}} = 21 - 27,6</math> В</p> <p>Единичный индикатор: HL3 – желтый</p> <p>Кнопка переключателей: SB1, SB3 – коричневая</p> <p><math>I_{\text{ком}} = 0,2 - 100</math> мА при <math>U_{\text{ком}} = 21 - 27,6</math> В</p> <p>см. рисунок 3.3</p>																						
<b>2В-2011-03</b>			<p><math>I_{\text{потр}}</math> единичного индикатора 9 – 12,5 мА при <math>U_{\text{пит}} = 3,8 - 5,25</math> В</p> <p>Единичный индикатор: HL3 – желтый</p> <p>Кнопка переключателей: SB1, SB3 – коричневая</p> <p><math>I_{\text{ком}} = 0,2 - 100</math> мА при <math>U_{\text{ком}} = 3,8 - 5,25</math> В</p> <p>см. рисунок 3.3</p>																						
<b>2В-2012</b>																									
<b>2В-2012</b>		<p>X1</p> <table border="1"> <thead> <tr> <th>Цепь</th> <th>Конт.</th> </tr> </thead> <tbody> <tr><td>SB1(NO)</td><td>1</td></tr> <tr><td></td><td>2</td></tr> <tr><td></td><td>3</td></tr> <tr><td>L(+)</td><td>4</td></tr> <tr><td></td><td>5</td></tr> <tr><td></td><td>6</td></tr> <tr><td></td><td>7</td></tr> <tr><td></td><td>8</td></tr> <tr><td></td><td>9</td></tr> <tr><td>SB3(NO)</td><td>10</td></tr> </tbody> </table> 	Цепь	Конт.	SB1(NO)	1		2		3	L(+)	4		5		6		7		8		9	SB3(NO)	10	<p>Кнопка переключателей: SB1, SB3 – коричневая</p> <p><math>I_{\text{ком}} = 0,2 - 100</math> мА при <math>U_{\text{ком}} = 3,8 - 27,6</math> В</p> <p>см. рисунок 3.3</p>
Цепь	Конт.																								
SB1(NO)	1																								
	2																								
	3																								
L(+)	4																								
	5																								
	6																								
	7																								
	8																								
	9																								
SB3(NO)	10																								

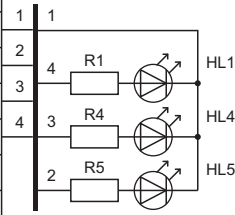

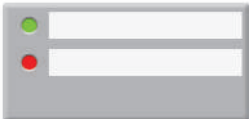
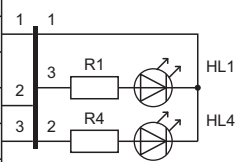
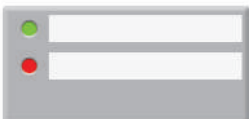
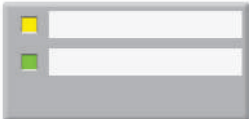
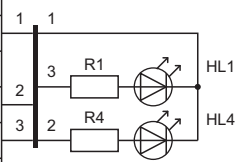

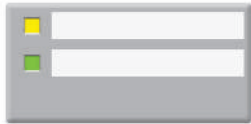
Исполнение МЭ	Внешний вид (на мнемосхеме)	Схема электрическая	Примечание																						
<b>2В-2013</b>																									
<b>2В-2013</b>		<table border="1"> <thead> <tr> <th>Цепь</th> <th>Конт.</th> </tr> </thead> <tbody> <tr><td></td><td>1</td></tr> <tr><td></td><td>2</td></tr> <tr><td>HL2</td><td>3</td></tr> <tr><td>L(+)</td><td>4</td></tr> <tr><td>HL3</td><td>5</td></tr> <tr><td>SB2(NO)</td><td>6</td></tr> <tr><td>M</td><td>7</td></tr> <tr><td>HL4</td><td>8</td></tr> <tr><td></td><td>9</td></tr> <tr><td></td><td>10</td></tr> </tbody> </table>	Цепь	Конт.		1		2	HL2	3	L(+)	4	HL3	5	SB2(NO)	6	M	7	HL4	8		9		10	<p><math>I_{\text{потр}}</math> единичного индикатора 9 – 12,5 мА при <math>U_{\text{пит}} = 21 - 27,6 \text{ В}</math></p> <p>Единичные индикаторы: HL2 – зеленый HL3 – красный HL4 – желтый</p> <p>Кнопка переключателя: SB2 – коричневая</p> <p><math>I_{\text{ком}} = 0,2 - 100 \text{ мА}</math> при <math>U_{\text{ком}} = 21 - 27,6 \text{ В}</math></p> <p>см. рисунок 3.3</p>
Цепь	Конт.																								
	1																								
	2																								
HL2	3																								
L(+)	4																								
HL3	5																								
SB2(NO)	6																								
M	7																								
HL4	8																								
	9																								
	10																								
<b>2В-2013-01</b>		<table border="1"> <thead> <tr> <th>Цепь</th> <th>Конт.</th> </tr> </thead> <tbody> <tr><td></td><td>1</td></tr> <tr><td></td><td>2</td></tr> <tr><td>HL2</td><td>3</td></tr> <tr><td>L(+)</td><td>4</td></tr> <tr><td>HL3</td><td>5</td></tr> <tr><td>SB2(NO)</td><td>6</td></tr> <tr><td>M</td><td>7</td></tr> <tr><td>HL4</td><td>8</td></tr> <tr><td></td><td>9</td></tr> <tr><td></td><td>10</td></tr> </tbody> </table>	Цепь	Конт.		1		2	HL2	3	L(+)	4	HL3	5	SB2(NO)	6	M	7	HL4	8		9		10	<p><math>I_{\text{потр}}</math> единичного индикатора 9 – 12,5 мА при <math>U_{\text{пит}} = 3,8 - 5,25 \text{ В}</math></p> <p>Единичные индикаторы: HL2 – зеленый HL3 – красный HL4 – желтый</p> <p>Кнопка переключателя: SB2 – коричневая</p> <p><math>I_{\text{ком}} = 0,2 - 100 \text{ мА}</math> при <math>U_{\text{ком}} = 3,8 - 5,25 \text{ В}</math></p> <p>см. рисунок 3.3</p>
Цепь	Конт.																								
	1																								
	2																								
HL2	3																								
L(+)	4																								
HL3	5																								
SB2(NO)	6																								
M	7																								
HL4	8																								
	9																								
	10																								
<b>2В-2014</b>																									
<b>2В-2014</b>		<table border="1"> <thead> <tr> <th>Цепь</th> <th>Конт.</th> </tr> </thead> <tbody> <tr><td></td><td>1</td></tr> <tr><td></td><td>2</td></tr> <tr><td>HL2</td><td>3</td></tr> <tr><td>L(+)</td><td>4</td></tr> <tr><td>HL3</td><td>5</td></tr> <tr><td>SB2(NO)</td><td>6</td></tr> <tr><td>M</td><td>7</td></tr> <tr><td>HL4</td><td>8</td></tr> <tr><td></td><td>9</td></tr> <tr><td></td><td>10</td></tr> </tbody> </table>	Цепь	Конт.		1		2	HL2	3	L(+)	4	HL3	5	SB2(NO)	6	M	7	HL4	8		9		10	<p><math>I_{\text{потр}}</math> единичного индикатора 9 – 12,5 мА при <math>U_{\text{пит}} = 21 - 27,6 \text{ В}</math></p> <p>Единичные индикаторы: HL2 – зеленый HL3 – красный HL4 – желтый</p> <p>Кнопка переключателя: SB2 – коричневая</p> <p><math>I_{\text{ком}} = 0,2 - 100 \text{ мА}</math> при <math>U_{\text{ком}} = 21 - 27,6 \text{ В}</math></p> <p>см. рисунок 3.3</p>
Цепь	Конт.																								
	1																								
	2																								
HL2	3																								
L(+)	4																								
HL3	5																								
SB2(NO)	6																								
M	7																								
HL4	8																								
	9																								
	10																								
<b>2В-2014-01</b>		<table border="1"> <thead> <tr> <th>Цепь</th> <th>Конт.</th> </tr> </thead> <tbody> <tr><td></td><td>1</td></tr> <tr><td></td><td>2</td></tr> <tr><td>HL2</td><td>3</td></tr> <tr><td>L(+)</td><td>4</td></tr> <tr><td>HL3</td><td>5</td></tr> <tr><td>SB2(NO)</td><td>6</td></tr> <tr><td>M</td><td>7</td></tr> <tr><td>HL4</td><td>8</td></tr> <tr><td></td><td>9</td></tr> <tr><td></td><td>10</td></tr> </tbody> </table>	Цепь	Конт.		1		2	HL2	3	L(+)	4	HL3	5	SB2(NO)	6	M	7	HL4	8		9		10	<p><math>I_{\text{потр}}</math> единичного индикатора 9 – 12,5 мА при <math>U_{\text{пит}} = 3,8 - 5,25 \text{ В}</math></p> <p>Единичные индикаторы: HL2 – зеленый HL3 – красный HL4 – желтый</p> <p>Кнопка переключателя: SB2 – коричневая</p> <p><math>I_{\text{ком}} = 0,2 - 100 \text{ мА}</math> при <math>U_{\text{ком}} = 3,8 - 5,25 \text{ В}</math></p> <p>см. рисунок 3.3</p>
Цепь	Конт.																								
	1																								
	2																								
HL2	3																								
L(+)	4																								
HL3	5																								
SB2(NO)	6																								
M	7																								
HL4	8																								
	9																								
	10																								
<b>2В-2015</b>																									
<b>2В-2015</b>		аналогична схеме 2В-2015-01	<p><math>I_{\text{потр}}</math> единичного индикатора 9 – 12,5 мА при <math>U_{\text{пит}} = 21 - 27,6 \text{ В}</math></p> <p>Единичные индикаторы: HL2 – зеленый HL4 – желтый</p> <p>Кнопка переключателя: SB2 – коричневая</p> <p><math>I_{\text{ком}} = 0,2 - 100 \text{ мА}</math> при <math>U_{\text{ком}} = 21 - 27,6 \text{ В}</math></p> <p>см. рисунок 3.3</p>																						

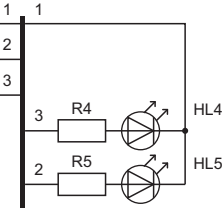

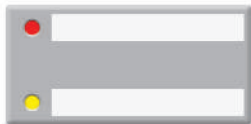
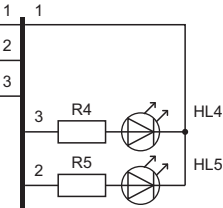
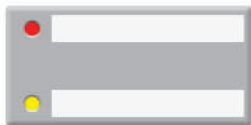

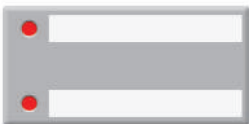

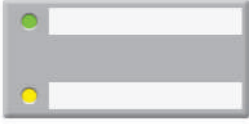
Исполнение МЭ	Внешний вид (на мнемосхеме)	Схема электрическая	Примечание																						
<b>2В-2015-01</b>		<p style="text-align: center;">X1</p> <table border="1" style="display: inline-table; margin-right: 10px;"> <thead> <tr> <th>Цепь</th> <th>Конт.</th> </tr> </thead> <tbody> <tr><td> </td><td>1</td></tr> <tr><td> </td><td>2</td></tr> <tr><td>HL2</td><td>3</td></tr> <tr><td>L(+)</td><td>4</td></tr> <tr><td> </td><td>5</td></tr> <tr><td>SB2(NO)</td><td>6</td></tr> <tr><td>M</td><td>7</td></tr> <tr><td>HL4</td><td>8</td></tr> <tr><td> </td><td>9</td></tr> <tr><td> </td><td>10</td></tr> </tbody> </table> 	Цепь	Конт.		1		2	HL2	3	L(+)	4		5	SB2(NO)	6	M	7	HL4	8		9		10	<p><math>I_{\text{потр}}</math> единичного индикатора 9 – 12,5 мА при <math>U_{\text{пит}} = 3,8 - 5,25 \text{ В}</math></p> <p>Единичные индикаторы: HL2 – зеленый HL4 – желтый</p> <p>Кнопка переключателя: SB2 – коричневая</p> <p><math>I_{\text{ком}} = 0,2 - 100 \text{ мА}</math> при <math>U_{\text{ком}} = 3,8 - 5,25 \text{ В}</math></p> <p>см. рисунок 3.3</p>
Цепь	Конт.																								
	1																								
	2																								
HL2	3																								
L(+)	4																								
	5																								
SB2(NO)	6																								
M	7																								
HL4	8																								
	9																								
	10																								
<b>2В-2016</b>																									
<b>2В-2016</b>		<p style="text-align: center;">X1</p> <table border="1" style="display: inline-table; margin-right: 10px;"> <thead> <tr> <th>Цепь</th> <th>Конт.</th> </tr> </thead> <tbody> <tr><td> </td><td>1</td></tr> <tr><td>HL1</td><td>2</td></tr> <tr><td> </td><td>3</td></tr> <tr><td>L(+)</td><td>4</td></tr> <tr><td> </td><td>5</td></tr> <tr><td>SB2(NO)</td><td>6</td></tr> <tr><td>M</td><td>7</td></tr> <tr><td> </td><td>8</td></tr> <tr><td>HL5</td><td>9</td></tr> <tr><td> </td><td>10</td></tr> </tbody> </table> 	Цепь	Конт.		1	HL1	2		3	L(+)	4		5	SB2(NO)	6	M	7		8	HL5	9		10	<p><math>I_{\text{потр}}</math> единичного индикатора 9 – 12,5 мА при <math>U_{\text{пит}} = 21 - 27,6 \text{ В}</math></p> <p>Единичные индикаторы: HL1 – зеленый HL5 – желтый</p> <p>Кнопка переключателя: SB2 – коричневая</p> <p><math>I_{\text{ком}} = 0,2 - 100 \text{ мА}</math> при <math>U_{\text{ком}} = 21 - 27,6 \text{ В}</math></p> <p>см. рисунок 3.3</p>
Цепь	Конт.																								
	1																								
HL1	2																								
	3																								
L(+)	4																								
	5																								
SB2(NO)	6																								
M	7																								
	8																								
HL5	9																								
	10																								
<b>2В-2016-01</b>			<p><math>I_{\text{потр}}</math> единичного индикатора 9 – 12,5 мА при <math>U_{\text{пит}} = 3,8 - 5,25 \text{ В}</math></p> <p>Единичные индикаторы: HL1 – зеленый HL5 – желтый</p> <p>Кнопка переключателя: SB2 – коричневая</p> <p><math>I_{\text{ком}} = 0,2 - 100 \text{ мА}</math> при <math>U_{\text{ком}} = 3,8 - 5,25 \text{ В}</math></p> <p>см. рисунок 3.3</p>																						
<b>2В-2017</b>																									
<b>2В-2017</b>		аналогична схеме 2В-2017-01	<p><math>I_{\text{потр}}</math> единичного индикатора 9 – 12,5 мА при <math>U_{\text{пит}} = 21 - 27,6 \text{ В}</math></p> <p>Единичные индикаторы: HL1 – красный HL4 – зеленый HL5 – желтый</p> <p>см. рисунок 3.5</p>																						



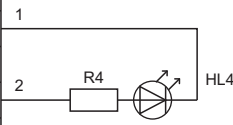
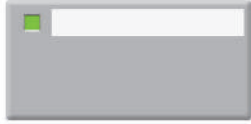

Исполнение МЭ	Внешний вид (на мнемосхеме)	Схема электрическая	Примечание																						
<b>2В-2017-01</b>		<p>X1</p> <table border="1"> <thead> <tr> <th>Цепь</th> <th>Конт.</th> </tr> </thead> <tbody> <tr><td>М</td><td>1</td></tr> <tr><td>HL5</td><td>2</td></tr> <tr><td>HL4</td><td>3</td></tr> <tr><td>HL1</td><td>4</td></tr> <tr><td></td><td>5</td></tr> <tr><td></td><td>6</td></tr> <tr><td></td><td>7</td></tr> <tr><td></td><td>8</td></tr> <tr><td></td><td>9</td></tr> <tr><td></td><td>10</td></tr> </tbody> </table> 	Цепь	Конт.	М	1	HL5	2	HL4	3	HL1	4		5		6		7		8		9		10	<p><math>I_{\text{потр}}</math> единичного индикатора 9 – 12,5 мА при <math>U_{\text{пит}} = 3,8 - 5,25</math> В</p> <p>Единичные индикаторы: HL1 – красный HL4 – зеленый HL5 – желтый</p> <p>см. рисунок 3.5</p>
Цепь	Конт.																								
М	1																								
HL5	2																								
HL4	3																								
HL1	4																								
	5																								
	6																								
	7																								
	8																								
	9																								
	10																								
<b>2В-2017-02</b>			<p><math>I_{\text{потр}}</math> единичного индикатора 9 – 12,5 мА при <math>U_{\text{пит}} = 21 - 27,6</math> В</p> <p>Единичные индикаторы: HL1 – красный HL4 – красный HL5 – красный</p> <p>см. рисунок 3.5</p>																						
<b>2В-2017-03</b>			<p><math>I_{\text{потр}}</math> единичного индикатора 9 – 12,5 мА при <math>U_{\text{пит}} = 3,8 - 5,25</math> В</p> <p>Единичные индикаторы: HL1 – красный HL4 – красный HL5 – красный</p> <p>см. рисунок 3.5</p>																						
<b>2В-2017-04</b>			<p><math>I_{\text{потр}}</math> единичного индикатора 9 – 12,5 мА при <math>U_{\text{пит}} = 21 - 27,6</math> В</p> <p>Единичные индикаторы: HL1 – зеленый HL4 – красный HL5 – желтый</p> <p>см. рисунок 3.5</p>																						
<b>2В-2018</b>																									
<b>2В-2018</b>		аналогична схеме 2В-2018-01	<p><math>I_{\text{потр}}</math> единичного индикатора 9 – 12,5 мА при <math>U_{\text{пит}} = 21 - 27,6</math> В</p> <p>Единичные индикаторы: HL1 – красный HL4 – зеленый HL5 – желтый</p> <p>см. рисунок 3.5</p>																						

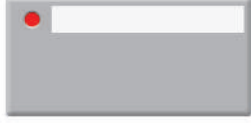
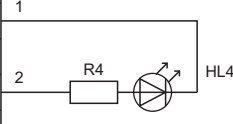
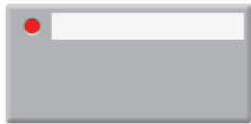



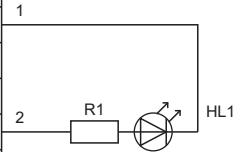

Исполнение МЭ	Внешний вид (на мнемосхеме)	Схема электрическая	Примечание																						
<b>2В-2018-01</b>		<p style="text-align: center;">X1</p> <table border="1" style="display: inline-table; vertical-align: middle;"> <thead> <tr> <th>Цепь</th> <th>Конт.</th> </tr> </thead> <tbody> <tr><td>М</td><td>1</td></tr> <tr><td>HL5</td><td>2</td></tr> <tr><td>HL4</td><td>3</td></tr> <tr><td>HL1</td><td>4</td></tr> <tr><td></td><td>5</td></tr> <tr><td></td><td>6</td></tr> <tr><td></td><td>7</td></tr> <tr><td></td><td>8</td></tr> <tr><td></td><td>9</td></tr> <tr><td></td><td>10</td></tr> </tbody> </table> 	Цепь	Конт.	М	1	HL5	2	HL4	3	HL1	4		5		6		7		8		9		10	<p><math>I_{\text{потр}}</math> единичного индикатора 9 – 12,5 мА при <math>U_{\text{пит}} = 3,8 - 5,25 \text{ В}</math></p> <p>Единичные индикаторы:  HL1 – красный  HL4 – зеленый  HL5 – желтый</p> <p>см. рисунок 3.5</p>
			Цепь	Конт.																					
М	1																								
HL5	2																								
HL4	3																								
HL1	4																								
	5																								
	6																								
	7																								
	8																								
	9																								
	10																								
<b>2В-2018-02</b>		<p><math>I_{\text{потр}}</math> единичного индикатора 9 – 12,5 мА при <math>U_{\text{пит}} = 21 - 27,6 \text{ В}</math></p> <p>Единичные индикаторы:  HL1 – желтый  HL4 – красный  HL5 – зеленый</p> <p>см. рисунок 3.5</p>																							
<b>2В-2019</b>																									
<b>2В-2019</b>		<p style="text-align: center;">X1</p> <table border="1" style="display: inline-table; vertical-align: middle;"> <thead> <tr> <th>Цепь</th> <th>Конт.</th> </tr> </thead> <tbody> <tr><td>М</td><td>1</td></tr> <tr><td></td><td>2</td></tr> <tr><td>HL4</td><td>3</td></tr> <tr><td>HL1</td><td>4</td></tr> <tr><td></td><td>5</td></tr> <tr><td></td><td>6</td></tr> <tr><td></td><td>7</td></tr> <tr><td></td><td>8</td></tr> <tr><td></td><td>9</td></tr> <tr><td></td><td>10</td></tr> </tbody> </table> 	Цепь	Конт.	М	1		2	HL4	3	HL1	4		5		6		7		8		9		10	<p><math>I_{\text{потр}}</math> единичного индикатора 9 – 12,5 мА при <math>U_{\text{пит}} = 21 - 27,6 \text{ В}</math></p> <p>Единичные индикаторы:  HL1 – красный  HL4 – зеленый</p> <p>см. рисунок 3.5</p>
			Цепь	Конт.																					
М	1																								
	2																								
HL4	3																								
HL1	4																								
	5																								
	6																								
	7																								
	8																								
	9																								
	10																								
<b>2В-2019-01</b>		<p><math>I_{\text{потр}}</math> единичного индикатора 9 – 12,5 мА при <math>U_{\text{пит}} = 3,8 - 5,25 \text{ В}</math></p> <p>Единичные индикаторы:  HL1 – красный  HL4 – зеленый</p> <p>см. рисунок 3.5</p>																							
<b>2В-2020</b>																									
<b>2В-2020</b>		<p style="text-align: center;">X1</p> <table border="1" style="display: inline-table; vertical-align: middle;"> <thead> <tr> <th>Цепь</th> <th>Конт.</th> </tr> </thead> <tbody> <tr><td>М</td><td>1</td></tr> <tr><td></td><td>2</td></tr> <tr><td>HL4</td><td>3</td></tr> <tr><td>HL1</td><td>4</td></tr> <tr><td></td><td>5</td></tr> <tr><td></td><td>6</td></tr> <tr><td></td><td>7</td></tr> <tr><td></td><td>8</td></tr> <tr><td></td><td>9</td></tr> <tr><td></td><td>10</td></tr> </tbody> </table> 	Цепь	Конт.	М	1		2	HL4	3	HL1	4		5		6		7		8		9		10	<p><math>I_{\text{потр}}</math> единичного индикатора 9 – 12,5 мА при <math>U_{\text{пит}} = 21 - 27,6 \text{ В}</math></p> <p>Единичные индикаторы:  HL1 – зеленый  HL4 – желтый</p> <p>см. рисунок 3.5</p>
Цепь	Конт.																								
М	1																								
	2																								
HL4	3																								
HL1	4																								
	5																								
	6																								
	7																								
	8																								
	9																								
	10																								



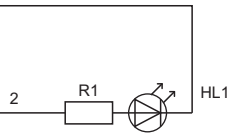

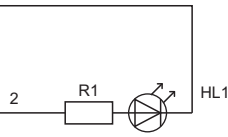

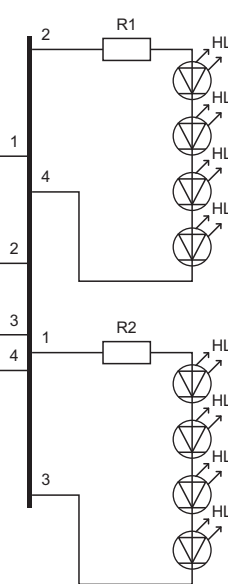
Исполнение МЭ	Внешний вид (на мнемосхеме)	Схема электрическая	Примечание																								
<b>2В-2020-01</b>		аналогична схеме 2В-2020	$I_{\text{потр}}$ единичного индикатора 9 – 12,5 мА при $U_{\text{пит}} = 3,8 – 5,25$ В Единичные индикаторы: HL1 – зеленый HL4 – желтый см. рисунок 3.5																								
<b>2В-2021</b>																											
<b>2В-2021</b>		<table border="1" style="display: inline-table; margin-right: 20px;"> <thead> <tr> <th colspan="2">X1</th> </tr> <tr> <th>Цепь</th> <th>Конт.</th> </tr> </thead> <tbody> <tr><td>М</td><td>1</td></tr> <tr><td>HL5</td><td>2</td></tr> <tr><td>HL4</td><td>3</td></tr> <tr><td></td><td>4</td></tr> <tr><td></td><td>5</td></tr> <tr><td></td><td>6</td></tr> <tr><td></td><td>7</td></tr> <tr><td></td><td>8</td></tr> <tr><td></td><td>9</td></tr> <tr><td></td><td>10</td></tr> </tbody> </table> 	X1		Цепь	Конт.	М	1	HL5	2	HL4	3		4		5		6		7		8		9		10	$I_{\text{потр}}$ единичного индикатора 9 – 12,5 мА при $U_{\text{пит}} = 21 – 27,6$ В Единичные индикаторы: HL4 – зеленый HL5 – желтый см. рисунок 3.5
X1																											
Цепь	Конт.																										
М	1																										
HL5	2																										
HL4	3																										
	4																										
	5																										
	6																										
	7																										
	8																										
	9																										
	10																										
<b>2В-2021-01</b>			$I_{\text{потр}}$ единичного индикатора 9 – 12,5 мА при $U_{\text{пит}} = 3,8 – 5,25$ В Единичные индикаторы: HL4 – зеленый HL5 – желтый см. рисунок 3.5																								
<b>2В-2022</b>																											
<b>2В-2022</b>		<table border="1" style="display: inline-table; margin-right: 20px;"> <thead> <tr> <th colspan="2">X1</th> </tr> <tr> <th>Цепь</th> <th>Конт.</th> </tr> </thead> <tbody> <tr><td>М</td><td>1</td></tr> <tr><td>HL5</td><td>2</td></tr> <tr><td>HL4</td><td>3</td></tr> <tr><td></td><td>4</td></tr> <tr><td></td><td>5</td></tr> <tr><td></td><td>6</td></tr> <tr><td></td><td>7</td></tr> <tr><td></td><td>8</td></tr> <tr><td></td><td>9</td></tr> <tr><td></td><td>10</td></tr> </tbody> </table> 	X1		Цепь	Конт.	М	1	HL5	2	HL4	3		4		5		6		7		8		9		10	$I_{\text{потр}}$ единичного индикатора 9 – 12,5 мА при $U_{\text{пит}} = 21 – 27,6$ В Единичные индикаторы: HL4 – красный HL5 – желтый см. рисунок 3.5
X1																											
Цепь	Конт.																										
М	1																										
HL5	2																										
HL4	3																										
	4																										
	5																										
	6																										
	7																										
	8																										
	9																										
	10																										
<b>2В-2022-01</b>			$I_{\text{потр}}$ единичного индикатора 9 – 12,5 мА при $U_{\text{пит}} = 3,8 – 5,25$ В Единичные индикаторы: HL4 – красный HL5 – желтый см. рисунок 3.5																								

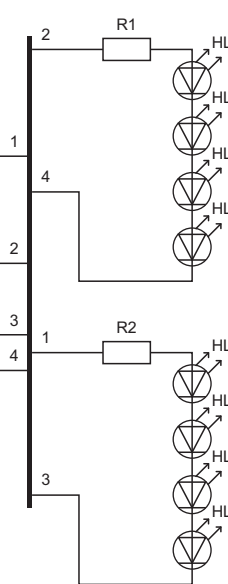
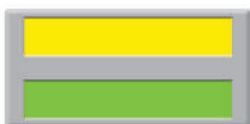
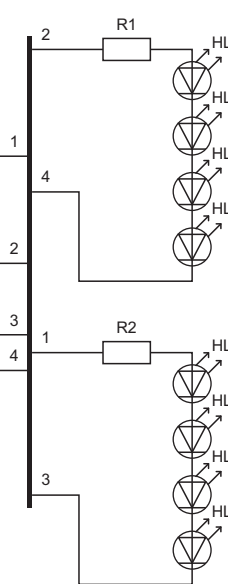



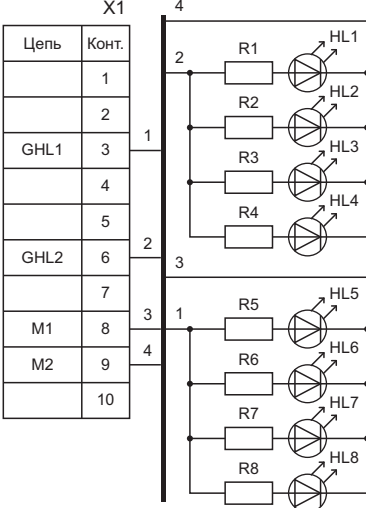

Исполнение МЭ	Внешний вид (на мнемосхеме)	Схема электрическая	Примечание
2В-2022-02		аналогична схеме 2В-2022	$I_{\text{потр}}$ единичного индикатора 9 – 12,5 мА при $U_{\text{пит}} = 21 - 27,6 \text{ В}$ Единичные индикаторы: HL4 – красный HL5 – красный см. рисунок 3.5
2В-2022-03			$I_{\text{потр}}$ единичного индикатора 9 – 12,5 мА при $U_{\text{пит}} = 3,8 - 5,25 \text{ В}$ Единичные индикаторы: HL4 – красный HL5 – красный см. рисунок 3.5
2В-2022-04			$I_{\text{потр}}$ единичного индикатора 9 – 12,5 мА при $U_{\text{пит}} = 21 - 27,6 \text{ В}$ Единичные индикаторы: HL4 – зеленый HL5 – желтый см. рисунок 3.5
2В-2022-05			$I_{\text{потр}}$ единичного индикатора 9 – 12,5 мА при $U_{\text{пит}} = 3,8 - 5,25 \text{ В}$ Единичные индикаторы: HL4 – зеленый HL5 – желтый см. рисунок 3.5
2В-2022-06			$I_{\text{потр}}$ единичного индикатора 9 – 12,5 мА при $U_{\text{пит}} = 21 - 27,6 \text{ В}$ Единичные индикаторы: HL4 – желтый HL5 – желтый см. рисунок 3.5







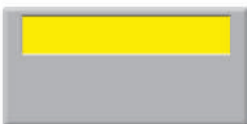
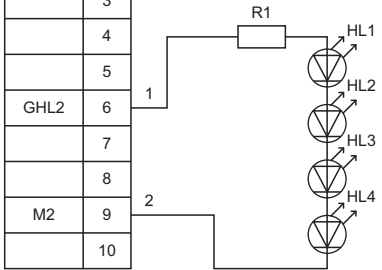

Исполнение МЭ	Внешний вид (на мнемосхеме)	Схема электрическая	Примечание																								
<b>2В-2022-06</b>		аналогична схеме 2В-2022	$I_{\text{потр}}$ единичного индикатора 9 – 12,5 мА при $U_{\text{пит}} = 3,8 – 5,25$ В Единичные индикаторы: HL4 – желтый HL5 – желтый см. рисунок 3.5																								
<b>2В-2023</b>																											
<b>2В-2023</b>		<table border="1" style="margin-bottom: 10px;"> <thead> <tr> <th colspan="2">X1</th> </tr> <tr> <th>Цепь</th> <th>Конт.</th> </tr> </thead> <tbody> <tr><td>М</td><td>1</td></tr> <tr><td></td><td>2</td></tr> <tr><td>HL4</td><td>3</td></tr> <tr><td></td><td>4</td></tr> <tr><td></td><td>5</td></tr> <tr><td></td><td>6</td></tr> <tr><td></td><td>7</td></tr> <tr><td></td><td>8</td></tr> <tr><td></td><td>9</td></tr> <tr><td></td><td>10</td></tr> </tbody> </table> 	X1		Цепь	Конт.	М	1		2	HL4	3		4		5		6		7		8		9		10	$I_{\text{потр}}$ единичного индикатора 9 – 12,5 мА при $U_{\text{пит}} = 21 – 27,6$ В Единичный индикатор: HL4 – зеленый см. рисунок 3.5
X1																											
Цепь	Конт.																										
М	1																										
	2																										
HL4	3																										
	4																										
	5																										
	6																										
	7																										
	8																										
	9																										
	10																										
<b>2В-2023-01</b>		<table border="1" style="margin-bottom: 10px;"> <thead> <tr> <th colspan="2">X1</th> </tr> <tr> <th>Цепь</th> <th>Конт.</th> </tr> </thead> <tbody> <tr><td>М</td><td>1</td></tr> <tr><td></td><td>2</td></tr> <tr><td>HL4</td><td>3</td></tr> <tr><td></td><td>4</td></tr> <tr><td></td><td>5</td></tr> <tr><td></td><td>6</td></tr> <tr><td></td><td>7</td></tr> <tr><td></td><td>8</td></tr> <tr><td></td><td>9</td></tr> <tr><td></td><td>10</td></tr> </tbody> </table> 	X1		Цепь	Конт.	М	1		2	HL4	3		4		5		6		7		8		9		10	$I_{\text{потр}}$ единичного индикатора 9 – 12,5 мА при $U_{\text{пит}} = 3,8 – 5,25$ В Единичный индикатор: HL4 – зеленый см. рисунок 3.5
X1																											
Цепь	Конт.																										
М	1																										
	2																										
HL4	3																										
	4																										
	5																										
	6																										
	7																										
	8																										
	9																										
	10																										
<b>2В-2024</b>																											
<b>2В-2024</b>		<table border="1" style="margin-bottom: 10px;"> <thead> <tr> <th colspan="2">X1</th> </tr> <tr> <th>Цепь</th> <th>Конт.</th> </tr> </thead> <tbody> <tr><td>М</td><td>1</td></tr> <tr><td></td><td>2</td></tr> <tr><td>HL4</td><td>3</td></tr> <tr><td></td><td>4</td></tr> <tr><td></td><td>5</td></tr> <tr><td></td><td>6</td></tr> <tr><td></td><td>7</td></tr> <tr><td></td><td>8</td></tr> <tr><td></td><td>9</td></tr> <tr><td></td><td>10</td></tr> </tbody> </table> 	X1		Цепь	Конт.	М	1		2	HL4	3		4		5		6		7		8		9		10	$I_{\text{потр}}$ единичного индикатора 9 – 12,5 мА при $U_{\text{пит}} = 21 – 27,6$ В Единичный индикатор: HL4 – красный см. рисунок 3.5
X1																											
Цепь	Конт.																										
М	1																										
	2																										
HL4	3																										
	4																										
	5																										
	6																										
	7																										
	8																										
	9																										
	10																										
<b>2В-2024-01</b>		<table border="1" style="margin-bottom: 10px;"> <thead> <tr> <th colspan="2">X1</th> </tr> <tr> <th>Цепь</th> <th>Конт.</th> </tr> </thead> <tbody> <tr><td>М</td><td>1</td></tr> <tr><td></td><td>2</td></tr> <tr><td>HL4</td><td>3</td></tr> <tr><td></td><td>4</td></tr> <tr><td></td><td>5</td></tr> <tr><td></td><td>6</td></tr> <tr><td></td><td>7</td></tr> <tr><td></td><td>8</td></tr> <tr><td></td><td>9</td></tr> <tr><td></td><td>10</td></tr> </tbody> </table> 	X1		Цепь	Конт.	М	1		2	HL4	3		4		5		6		7		8		9		10	$I_{\text{потр}}$ единичного индикатора 9 – 12,5 мА при $U_{\text{пит}} = 3,8 – 5,25$ В Единичный индикатор: HL4 – красный см. рисунок 3.5
X1																											
Цепь	Конт.																										
М	1																										
	2																										
HL4	3																										
	4																										
	5																										
	6																										
	7																										
	8																										
	9																										
	10																										

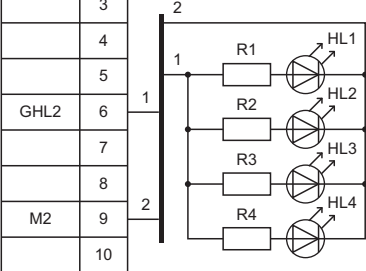
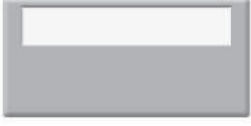
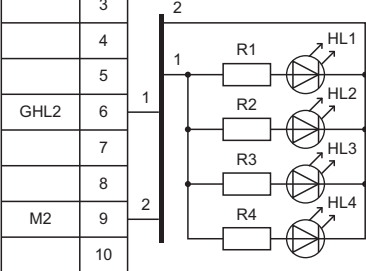

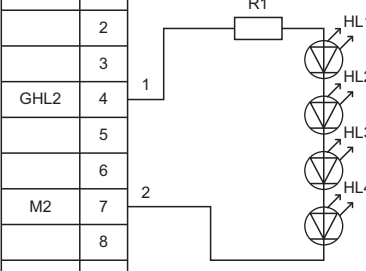

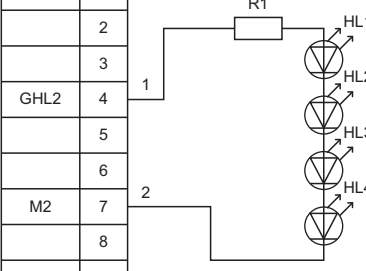
Исполнение МЭ	Внешний вид (на мнемосхеме)	Схема электрическая	Примечание																								
2В-2024-02		аналогична схеме 2В-2024	$I_{\text{потр}}$ единичного индикатора 9 – 12,5 мА при $U_{\text{пит}} = 21 – 27,6$ В Единичный индикатор: HL4 – желтый см. рисунок 3.5																								
2В-2024-03			$I_{\text{потр}}$ единичного индикатора 9 – 12,5 мА при $U_{\text{пит}} = 3,8 – 5,25$ В Единичный индикатор: HL4 – желтый см. рисунок 3.5																								
<b>2В-2025</b>																											
2В-2025		<table border="1"> <thead> <tr> <th colspan="2">X1</th> </tr> <tr> <th>Цепь</th> <th>Конт.</th> </tr> </thead> <tbody> <tr><td>М</td><td>1</td></tr> <tr><td></td><td>2</td></tr> <tr><td></td><td>3</td></tr> <tr><td>HL1</td><td>4</td></tr> <tr><td></td><td>5</td></tr> <tr><td></td><td>6</td></tr> <tr><td></td><td>7</td></tr> <tr><td></td><td>8</td></tr> <tr><td></td><td>9</td></tr> <tr><td></td><td>10</td></tr> </tbody> </table> 	X1		Цепь	Конт.	М	1		2		3	HL1	4		5		6		7		8		9		10	$I_{\text{потр}}$ единичного индикатора 9 – 12,5 мА при $U_{\text{пит}} = 21 – 27,6$ В Единичный индикатор: HL1 – красный см. рисунок 3.5
X1																											
Цепь	Конт.																										
М	1																										
	2																										
	3																										
HL1	4																										
	5																										
	6																										
	7																										
	8																										
	9																										
	10																										
2В-2025-01			$I_{\text{потр}}$ единичного индикатора 9 – 12,5 мА при $U_{\text{пит}} = 3,8 – 5,25$ В Единичный индикатор: HL1 – красный см. рисунок 3.5																								
<b>2В-2026</b>																											
2В-2026		аналогична схеме 2В-2026-01	$I_{\text{потр}}$ единичного индикатора 9 – 12,5 мА при $U_{\text{пит}} = 21 – 27,6$ В Единичный индикатор: HL1 – красный см. рисунок 3.5																								

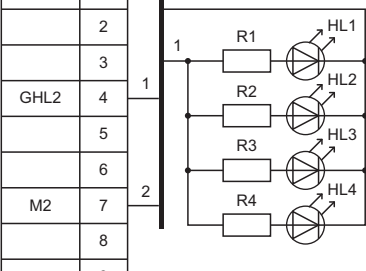

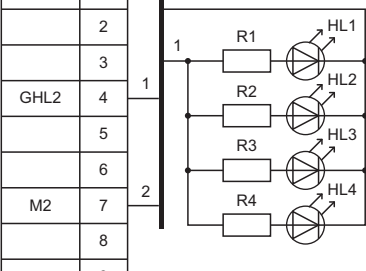

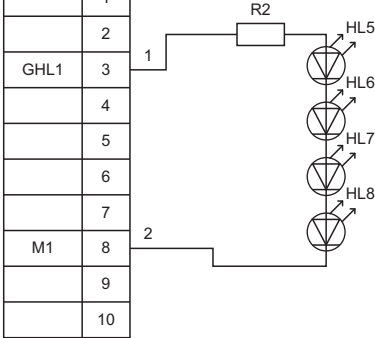
Исполнение МЭ	Внешний вид (на мнемосхеме)	Схема электрическая	Примечание																						
<b>2В-2026-01</b>		<p>X1</p> <table border="1"> <thead> <tr> <th>Цепь</th> <th>Конт.</th> </tr> </thead> <tbody> <tr><td>М</td><td>1</td></tr> <tr><td></td><td>2</td></tr> <tr><td></td><td>3</td></tr> <tr><td>HL1</td><td>4</td></tr> <tr><td></td><td>5</td></tr> <tr><td></td><td>6</td></tr> <tr><td></td><td>7</td></tr> <tr><td></td><td>8</td></tr> <tr><td></td><td>9</td></tr> <tr><td></td><td>10</td></tr> </tbody> </table> 	Цепь	Конт.	М	1		2		3	HL1	4		5		6		7		8		9		10	<p><math>I_{\text{потр}}</math> единичного индикатора 9 – 12,5 мА при <math>U_{\text{пит}} = 3,8 - 5,25</math> В</p> <p>Единичный индикатор: HL1 – красный см. рисунок 3.5</p>
Цепь	Конт.																								
М	1																								
	2																								
	3																								
HL1	4																								
	5																								
	6																								
	7																								
	8																								
	9																								
	10																								
<b>2В-2025-02</b>		<p>X1</p> <table border="1"> <thead> <tr> <th>Цепь</th> <th>Конт.</th> </tr> </thead> <tbody> <tr><td>М</td><td>1</td></tr> <tr><td></td><td>2</td></tr> <tr><td></td><td>3</td></tr> <tr><td>HL1</td><td>4</td></tr> <tr><td></td><td>5</td></tr> <tr><td></td><td>6</td></tr> <tr><td></td><td>7</td></tr> <tr><td></td><td>8</td></tr> <tr><td></td><td>9</td></tr> <tr><td></td><td>10</td></tr> </tbody> </table> 	Цепь	Конт.	М	1		2		3	HL1	4		5		6		7		8		9		10	<p><math>I_{\text{потр}}</math> единичного индикатора 9 – 12,5 мА при <math>U_{\text{пит}} = 21 - 27,6</math> В</p> <p>Единичный индикатор: HL1 – желтый см. рисунок 3.5</p>
Цепь	Конт.																								
М	1																								
	2																								
	3																								
HL1	4																								
	5																								
	6																								
	7																								
	8																								
	9																								
	10																								
<b>2В-2027</b>																									
<b>2В-2027</b>		<p>X1</p> <table border="1"> <thead> <tr> <th>Цепь</th> <th>Конт.</th> </tr> </thead> <tbody> <tr><td></td><td>1</td></tr> <tr><td></td><td>2</td></tr> <tr><td>GHL1</td><td>3</td></tr> <tr><td></td><td>4</td></tr> <tr><td></td><td>5</td></tr> <tr><td>GHL2</td><td>6</td></tr> <tr><td></td><td>7</td></tr> <tr><td>M1</td><td>8</td></tr> <tr><td>M2</td><td>9</td></tr> <tr><td></td><td>10</td></tr> </tbody> </table> 	Цепь	Конт.		1		2	GHL1	3		4		5	GHL2	6		7	M1	8	M2	9		10	<p><math>I_{\text{потр}}</math> группового индикатора 9 – 20 мА при <math>U_{\text{пит}} = 21 - 27,6</math> В</p> <p>Групповые индикаторы (транспаранты): Т1 – желтый Т3 – желтый см. рисунок 3.1</p>
Цепь	Конт.																								
	1																								
	2																								
GHL1	3																								
	4																								
	5																								
GHL2	6																								
	7																								
M1	8																								
M2	9																								
	10																								
<b>2В-2027-01</b>		<p>X1</p> <table border="1"> <thead> <tr> <th>Цепь</th> <th>Конт.</th> </tr> </thead> <tbody> <tr><td></td><td>1</td></tr> <tr><td></td><td>2</td></tr> <tr><td>GHL1</td><td>3</td></tr> <tr><td></td><td>4</td></tr> <tr><td></td><td>5</td></tr> <tr><td>GHL2</td><td>6</td></tr> <tr><td></td><td>7</td></tr> <tr><td>M1</td><td>8</td></tr> <tr><td>M2</td><td>9</td></tr> <tr><td></td><td>10</td></tr> </tbody> </table> 	Цепь	Конт.		1		2	GHL1	3		4		5	GHL2	6		7	M1	8	M2	9		10	<p><math>I_{\text{потр}}</math> группового индикатора 9 – 20 мА при <math>U_{\text{пит}} = 21 - 27,6</math> В</p> <p>Групповые индикаторы (транспаранты): Т1 – белый Т3 – белый см. рисунок 3.1</p>
Цепь	Конт.																								
	1																								
	2																								
GHL1	3																								
	4																								
	5																								
GHL2	6																								
	7																								
M1	8																								
M2	9																								
	10																								
<b>2В-2027-02</b>		<p>X1</p> <table border="1"> <thead> <tr> <th>Цепь</th> <th>Конт.</th> </tr> </thead> <tbody> <tr><td></td><td>1</td></tr> <tr><td></td><td>2</td></tr> <tr><td>GHL1</td><td>3</td></tr> <tr><td></td><td>4</td></tr> <tr><td></td><td>5</td></tr> <tr><td>GHL2</td><td>6</td></tr> <tr><td></td><td>7</td></tr> <tr><td>M1</td><td>8</td></tr> <tr><td>M2</td><td>9</td></tr> <tr><td></td><td>10</td></tr> </tbody> </table> 	Цепь	Конт.		1		2	GHL1	3		4		5	GHL2	6		7	M1	8	M2	9		10	<p><math>I_{\text{потр}}</math> группового индикатора 9 – 20 мА при <math>U_{\text{пит}} = 21 - 27,6</math> В</p> <p>Групповые индикаторы (транспаранты): Т1 – желтый Т3 – зеленый см. рисунок 3.1</p>
Цепь	Конт.																								
	1																								
	2																								
GHL1	3																								
	4																								
	5																								
GHL2	6																								
	7																								
M1	8																								
M2	9																								
	10																								

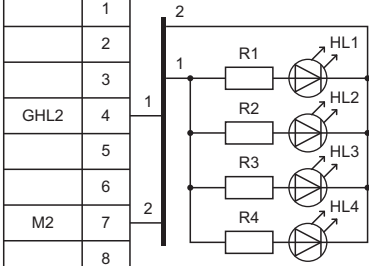

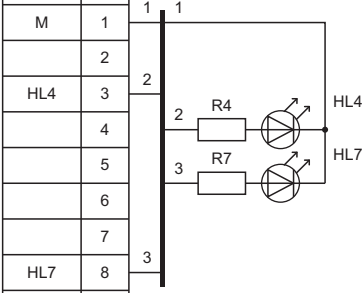

Исполнение МЭ	Внешний вид (на мнемосхеме)	Схема электрическая	Примечание																								
2В-2027-03		аналогична схеме 2В-2027	$I_{\text{потр}}$ группового индикатора 9 – 20 мА при $U_{\text{пит}} = 21 - 27,6 \text{ В}$ Групповые индикаторы (транспаранты): Т1 – зеленый Т3 – желтый см. рисунок 3.1																								
2В-2027-04			$I_{\text{потр}}$ группового индикатора 9 – 20 мА при $U_{\text{пит}} = 21 - 27,6 \text{ В}$ Групповые индикаторы (транспаранты): Т1 – красный Т3 – зеленый см. рисунок 3.1																								
2В-2027-05			$I_{\text{потр}}$ группового индикатора 9 – 20 мА при $U_{\text{пит}} = 21 - 27,6 \text{ В}$ Групповые индикаторы (транспаранты): Т1 – зеленый Т3 – красный см. рисунок 3.1																								
2В-2027-06		<table border="1" style="display: inline-table; margin-right: 10px;"> <thead> <tr> <th colspan="2">X1</th> </tr> <tr> <th>Цель</th> <th>Конт.</th> </tr> </thead> <tbody> <tr><td></td><td>1</td></tr> <tr><td></td><td>2</td></tr> <tr><td>GHL1</td><td>3</td></tr> <tr><td></td><td>4</td></tr> <tr><td></td><td>5</td></tr> <tr><td>GHL2</td><td>6</td></tr> <tr><td></td><td>7</td></tr> <tr><td>M1</td><td>8</td></tr> <tr><td>M2</td><td>9</td></tr> <tr><td></td><td>10</td></tr> </tbody> </table> 	X1		Цель	Конт.		1		2	GHL1	3		4		5	GHL2	6		7	M1	8	M2	9		10	$I_{\text{потр}}$ группового индикатора 30 – 60 мА при $U_{\text{пит}} = 3,8 - 5,25 \text{ В}$ Групповые индикаторы (транспаранты): Т1 – желтый Т3 – желтый см. рисунок 3.1
X1																											
Цель	Конт.																										
	1																										
	2																										
GHL1	3																										
	4																										
	5																										
GHL2	6																										
	7																										
M1	8																										
M2	9																										
	10																										
2В-2027-07			$I_{\text{потр}}$ группового индикатора 30 – 60 мА при $U_{\text{пит}} = 3,8 - 5,25 \text{ В}$ Групповые индикаторы (транспаранты): Т1 – белый Т3 – белый см. рисунок 3.1																								





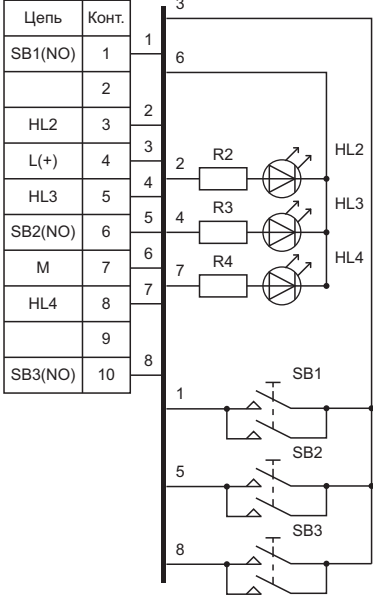

Исполнение МЭ	Внешний вид (на мнемосхеме)	Схема электрическая	Примечание																								
2В-2027-08		аналогична схеме 2В-2027-06	$I_{\text{потр}}$ группового индикатора 30 – 60 мА при $U_{\text{пит}} = 3,8 – 5,25$ В Групповые индикаторы (транспаранты): Т1 – желтый Т3 – зеленый см. рисунок 3.1																								
2В-2027-09			$I_{\text{потр}}$ группового индикатора 30 – 60 мА при $U_{\text{пит}} = 3,8 – 5,25$ В Групповые индикаторы (транспаранты): Т1 – зеленый Т3 – желтый см. рисунок 3.1																								
2В-2027-10			$I_{\text{потр}}$ группового индикатора (транспаранта) 30 – 60 мА при $U_{\text{пит}} = 3,8 – 5,25$ В Групповые индикаторы (транспаранты): Т1 – красный Т3 – зеленый см. рисунок 3.1																								
2В-2027-11			$I_{\text{потр}}$ группового индикатора (транспаранта) 30 – 60 мА при $U_{\text{пит}} = 3,8 – 5,25$ В Групповые индикаторы (транспаранты): Т1 – зеленый Т3 – красный см. рисунок 3.1																								
<b>2В-2028</b>																											
2В-2028-02		<table border="1" style="margin-left: auto; margin-right: auto;"> <thead> <tr> <th colspan="2">X1</th> </tr> <tr> <th>Цепь</th> <th>Конт.</th> </tr> </thead> <tbody> <tr><td></td><td>1</td></tr> <tr><td></td><td>2</td></tr> <tr><td></td><td>3</td></tr> <tr><td></td><td>4</td></tr> <tr><td></td><td>5</td></tr> <tr><td>GHL2</td><td>6</td></tr> <tr><td></td><td>7</td></tr> <tr><td></td><td>8</td></tr> <tr><td>M2</td><td>9</td></tr> <tr><td></td><td>10</td></tr> </tbody> </table> 	X1		Цепь	Конт.		1		2		3		4		5	GHL2	6		7		8	M2	9		10	$I_{\text{потр}}$ группового индикатора (транспаранта) 12,5 – 20 мА при $U_{\text{пит}} = 21 – 27,6$ В Групповой индикатор (транспарант): Т1 – желтый см. рисунок 3.1
X1																											
Цепь	Конт.																										
	1																										
	2																										
	3																										
	4																										
	5																										
GHL2	6																										
	7																										
	8																										
M2	9																										
	10																										
2В-2028-03			$I_{\text{потр}}$ группового индикатора (транспаранта) 12,5 – 20 мА при $U_{\text{пит}} = 21 – 27,6$ В Групповой индикатор (транспарант): Т1 – белый см. рисунок 3.1																								



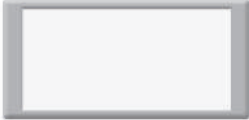
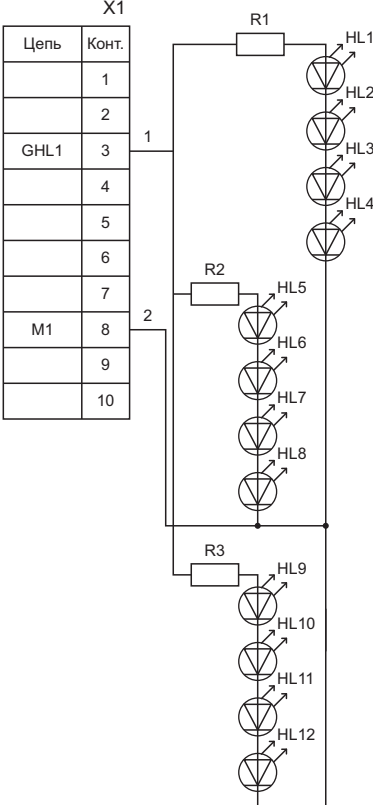

Исполнение МЭ	Внешний вид (на мнемосхеме)	Схема электрическая	Примечание																						
<b>2В-2028-04</b>		<p>X1</p> <table border="1"> <thead> <tr> <th>Цепь</th> <th>Конт.</th> </tr> </thead> <tbody> <tr><td></td><td>1</td></tr> <tr><td></td><td>2</td></tr> <tr><td></td><td>3</td></tr> <tr><td></td><td>4</td></tr> <tr><td></td><td>5</td></tr> <tr><td>GHL2</td><td>6</td></tr> <tr><td></td><td>7</td></tr> <tr><td></td><td>8</td></tr> <tr><td>M2</td><td>9</td></tr> <tr><td></td><td>10</td></tr> </tbody> </table> 	Цепь	Конт.		1		2		3		4		5	GHL2	6		7		8	M2	9		10	<p><math>I_{\text{потр}}</math> группового индикатора (транспаранта) 30 – 60 мА при <math>U_{\text{пит}} = 3,8 – 5,25</math> В</p> <p>Групповой индикатор (транспарант): Т1 – желтый</p> <p>см. рисунок 3.1</p>
			Цепь	Конт.																					
	1																								
	2																								
	3																								
	4																								
	5																								
GHL2	6																								
	7																								
	8																								
M2	9																								
	10																								
<b>2В-2028-05</b>		<p>X1</p> <table border="1"> <thead> <tr> <th>Цепь</th> <th>Конт.</th> </tr> </thead> <tbody> <tr><td></td><td>1</td></tr> <tr><td></td><td>2</td></tr> <tr><td></td><td>3</td></tr> <tr><td></td><td>4</td></tr> <tr><td></td><td>5</td></tr> <tr><td>GHL2</td><td>6</td></tr> <tr><td></td><td>7</td></tr> <tr><td></td><td>8</td></tr> <tr><td>M2</td><td>9</td></tr> <tr><td></td><td>10</td></tr> </tbody> </table> 	Цепь	Конт.		1		2		3		4		5	GHL2	6		7		8	M2	9		10	<p><math>I_{\text{потр}}</math> группового индикатора (транспаранта) 30 – 60 мА при <math>U_{\text{пит}} = 3,8 – 5,25</math> В</p> <p>Групповой индикатор (транспарант): Т1 – белый</p> <p>см. рисунок 3.1</p>
Цепь	Конт.																								
	1																								
	2																								
	3																								
	4																								
	5																								
GHL2	6																								
	7																								
	8																								
M2	9																								
	10																								
<b>2В-2029</b>																									
<b>2В-2029-02</b>		<p>X1</p> <table border="1"> <thead> <tr> <th>Цепь</th> <th>Конт.</th> </tr> </thead> <tbody> <tr><td></td><td>1</td></tr> <tr><td></td><td>2</td></tr> <tr><td></td><td>3</td></tr> <tr><td>GHL2</td><td>4</td></tr> <tr><td></td><td>5</td></tr> <tr><td></td><td>6</td></tr> <tr><td>M2</td><td>7</td></tr> <tr><td></td><td>8</td></tr> <tr><td></td><td>9</td></tr> <tr><td></td><td>10</td></tr> </tbody> </table> 	Цепь	Конт.		1		2		3	GHL2	4		5		6	M2	7		8		9		10	<p><math>I_{\text{потр}}</math> группового индикатора (транспаранта) 12,5 – 20 мА при <math>U_{\text{пит}} = 21 – 27,6</math> В</p> <p>Групповой индикатор (транспарант): Т2 – желтый</p> <p>см. рисунок 3.1</p>
			Цепь	Конт.																					
	1																								
	2																								
	3																								
GHL2	4																								
	5																								
	6																								
M2	7																								
	8																								
	9																								
	10																								
<b>2В-2029-03</b>		<p>X1</p> <table border="1"> <thead> <tr> <th>Цепь</th> <th>Конт.</th> </tr> </thead> <tbody> <tr><td></td><td>1</td></tr> <tr><td></td><td>2</td></tr> <tr><td></td><td>3</td></tr> <tr><td>GHL2</td><td>4</td></tr> <tr><td></td><td>5</td></tr> <tr><td></td><td>6</td></tr> <tr><td>M2</td><td>7</td></tr> <tr><td></td><td>8</td></tr> <tr><td></td><td>9</td></tr> <tr><td></td><td>10</td></tr> </tbody> </table> 	Цепь	Конт.		1		2		3	GHL2	4		5		6	M2	7		8		9		10	<p><math>I_{\text{потр}}</math> группового индикатора (транспаранта) 12,5 – 20 мА при <math>U_{\text{пит}} = 21 – 27,6</math> В</p> <p>Групповой индикатор (транспарант): Т2 – белый</p> <p>см. рисунок 3.1</p>
Цепь	Конт.																								
	1																								
	2																								
	3																								
GHL2	4																								
	5																								
	6																								
M2	7																								
	8																								
	9																								
	10																								
<b>2В-2029-04</b>		<p>X1</p> <table border="1"> <thead> <tr> <th>Цепь</th> <th>Конт.</th> </tr> </thead> <tbody> <tr><td></td><td>1</td></tr> <tr><td></td><td>2</td></tr> <tr><td></td><td>3</td></tr> <tr><td>GHL2</td><td>4</td></tr> <tr><td></td><td>5</td></tr> <tr><td></td><td>6</td></tr> <tr><td>M2</td><td>7</td></tr> <tr><td></td><td>8</td></tr> <tr><td></td><td>9</td></tr> <tr><td></td><td>10</td></tr> </tbody> </table> 	Цепь	Конт.		1		2		3	GHL2	4		5		6	M2	7		8		9		10	<p><math>I_{\text{потр}}</math> группового индикатора (транспаранта) 30 – 60 мА при <math>U_{\text{пит}} = 3,8 – 5,25</math> В</p> <p>Групповой индикатор (транспарант): Т2 – желтый</p> <p>см. рисунок 3.1</p>
			Цепь	Конт.																					
	1																								
	2																								
	3																								
GHL2	4																								
	5																								
	6																								
M2	7																								
	8																								
	9																								
	10																								
<b>2В-2029-05</b>		<p>X1</p> <table border="1"> <thead> <tr> <th>Цепь</th> <th>Конт.</th> </tr> </thead> <tbody> <tr><td></td><td>1</td></tr> <tr><td></td><td>2</td></tr> <tr><td></td><td>3</td></tr> <tr><td>GHL2</td><td>4</td></tr> <tr><td></td><td>5</td></tr> <tr><td></td><td>6</td></tr> <tr><td>M2</td><td>7</td></tr> <tr><td></td><td>8</td></tr> <tr><td></td><td>9</td></tr> <tr><td></td><td>10</td></tr> </tbody> </table> 	Цепь	Конт.		1		2		3	GHL2	4		5		6	M2	7		8		9		10	<p><math>I_{\text{потр}}</math> группового индикатора (транспаранта) 30 – 60 мА при <math>U_{\text{пит}} = 3,8 – 5,25</math> В</p> <p>Групповой индикатор (транспарант): Т2 – белый</p> <p>см. рисунок 3.1</p>
Цепь	Конт.																								
	1																								
	2																								
	3																								
GHL2	4																								
	5																								
	6																								
M2	7																								
	8																								
	9																								
	10																								

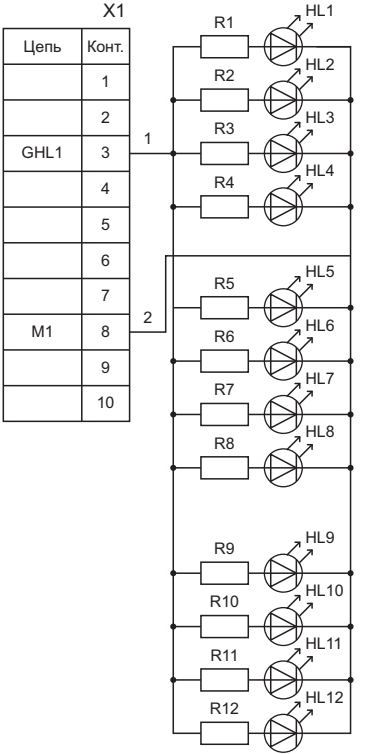
Исполнение МЭ	Внешний вид (на мнемосхеме)	Схема электрическая	Примечание																						
<b>2В-2030</b>																									
<b>2В-2030-02</b>		<p>X1</p> <table border="1"> <thead> <tr> <th>Цепь</th> <th>Конт.</th> </tr> </thead> <tbody> <tr><td></td><td>1</td></tr> <tr><td></td><td>2</td></tr> <tr><td>GHL1</td><td>3</td></tr> <tr><td></td><td>4</td></tr> <tr><td></td><td>5</td></tr> <tr><td></td><td>6</td></tr> <tr><td></td><td>7</td></tr> <tr><td>M1</td><td>8</td></tr> <tr><td></td><td>9</td></tr> <tr><td></td><td>10</td></tr> </tbody> </table> 	Цепь	Конт.		1		2	GHL1	3		4		5		6		7	M1	8		9		10	<p><math>I_{\text{потр}}</math> группового индикатора (транспаранта) 12,5 – 20 мА при <math>U_{\text{пит}} = 21 – 27,6</math> В</p> <p>Групповой индикатор (транспарант): ТЗ – желтый</p> <p>см. рисунок 3.1</p>
Цепь	Конт.																								
	1																								
	2																								
GHL1	3																								
	4																								
	5																								
	6																								
	7																								
M1	8																								
	9																								
	10																								
<b>2В-2030-03</b>		<p>X1</p> <table border="1"> <thead> <tr> <th>Цепь</th> <th>Конт.</th> </tr> </thead> <tbody> <tr><td></td><td>1</td></tr> <tr><td></td><td>2</td></tr> <tr><td></td><td>3</td></tr> <tr><td></td><td>4</td></tr> <tr><td></td><td>5</td></tr> <tr><td></td><td>6</td></tr> <tr><td></td><td>7</td></tr> <tr><td></td><td>8</td></tr> <tr><td></td><td>9</td></tr> <tr><td></td><td>10</td></tr> </tbody> </table>	Цепь	Конт.		1		2		3		4		5		6		7		8		9		10	<p><math>I_{\text{потр}}</math> группового индикатора (транспаранта) 12,5 – 20 мА при <math>U_{\text{пит}} = 21 – 27,6</math> В</p> <p>Групповой индикатор (транспарант): ТЗ – белый</p> <p>см. рисунок 3.1</p>
Цепь	Конт.																								
	1																								
	2																								
	3																								
	4																								
	5																								
	6																								
	7																								
	8																								
	9																								
	10																								
<b>2В-2030-04</b>		<p>X1</p> <table border="1"> <thead> <tr> <th>Цепь</th> <th>Конт.</th> </tr> </thead> <tbody> <tr><td></td><td>1</td></tr> <tr><td></td><td>2</td></tr> <tr><td></td><td>3</td></tr> <tr><td>GHL2</td><td>4</td></tr> <tr><td></td><td>5</td></tr> <tr><td></td><td>6</td></tr> <tr><td>M2</td><td>7</td></tr> <tr><td></td><td>8</td></tr> <tr><td></td><td>9</td></tr> <tr><td></td><td>10</td></tr> </tbody> </table> 	Цепь	Конт.		1		2		3	GHL2	4		5		6	M2	7		8		9		10	<p><math>I_{\text{потр}}</math> группового индикатора (транспаранта) 30 – 60 мА при <math>U_{\text{пит}} = 3,8 – 5,25</math> В</p> <p>Групповой индикатор (транспарант): ТЗ – желтый</p> <p>см. рисунок 3.1</p>
Цепь	Конт.																								
	1																								
	2																								
	3																								
GHL2	4																								
	5																								
	6																								
M2	7																								
	8																								
	9																								
	10																								
<b>2В-2030-05</b>		<p>X1</p> <table border="1"> <thead> <tr> <th>Цепь</th> <th>Конт.</th> </tr> </thead> <tbody> <tr><td></td><td>1</td></tr> <tr><td></td><td>2</td></tr> <tr><td></td><td>3</td></tr> <tr><td></td><td>4</td></tr> <tr><td></td><td>5</td></tr> <tr><td></td><td>6</td></tr> <tr><td></td><td>7</td></tr> <tr><td></td><td>8</td></tr> <tr><td></td><td>9</td></tr> <tr><td></td><td>10</td></tr> </tbody> </table>	Цепь	Конт.		1		2		3		4		5		6		7		8		9		10	<p><math>I_{\text{потр}}</math> группового индикатора (транспаранта) 30 – 60 мА при <math>U_{\text{пит}} = 3,8 – 5,25</math> В</p> <p>Групповой индикатор (транспарант): ТЗ – белый</p> <p>см. рисунок 3.1</p>
Цепь	Конт.																								
	1																								
	2																								
	3																								
	4																								
	5																								
	6																								
	7																								
	8																								
	9																								
	10																								
<b>2В-2030-06</b>		аналогична схеме 2В-2030-02	<p><math>I_{\text{потр}}</math> группового индикатора (транспаранта) 12,5 – 20 мА при <math>U_{\text{пит}} = 21 – 27,6</math> В</p> <p>Групповой индикатор (транспарант): ТЗ – зеленый</p> <p>см. рисунок 3.1</p>																						





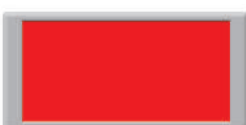
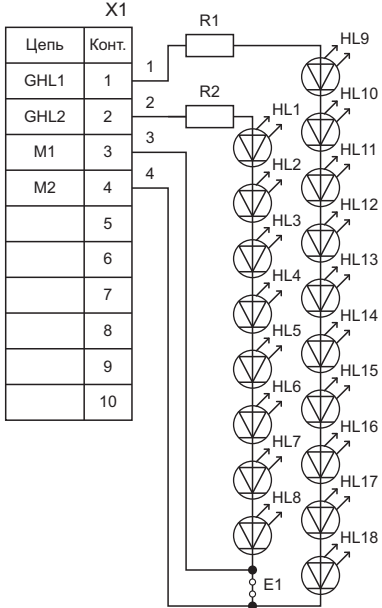

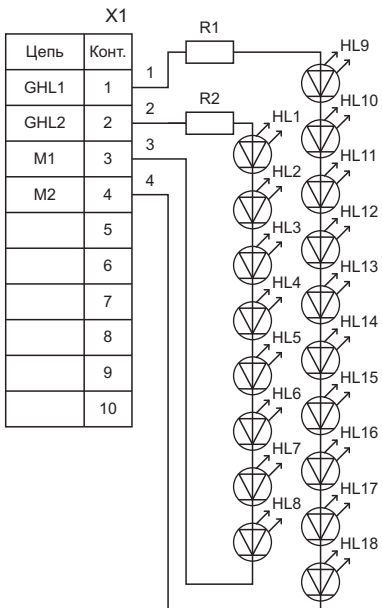
Исполнение МЭ	Внешний вид (на мнемосхеме)	Схема электрическая	Примечание																						
<b>2В-2031</b>																									
<b>2В-2031</b>		<p style="text-align: center;">X1</p> <table border="1" style="display: inline-table; margin-right: 20px;"> <thead> <tr> <th>Цепь</th> <th>Конт.</th> </tr> </thead> <tbody> <tr><td>М</td><td>1</td></tr> <tr><td></td><td>2</td></tr> <tr><td>HL4</td><td>3</td></tr> <tr><td></td><td>4</td></tr> <tr><td></td><td>5</td></tr> <tr><td></td><td>6</td></tr> <tr><td></td><td>7</td></tr> <tr><td>HL7</td><td>8</td></tr> <tr><td></td><td>9</td></tr> <tr><td></td><td>10</td></tr> </tbody> </table> 	Цепь	Конт.	М	1		2	HL4	3		4		5		6		7	HL7	8		9		10	<p><math>I_{\text{потр}}</math> единичного индикатора 9 – 12,5 мА при <math>U_{\text{пит}} = 21 - 27,6 \text{ В}</math></p> <p>Единичные индикаторы: HL4 – зеленый HL7 – красный</p> <p>см. рисунок 3.8</p>
Цепь	Конт.																								
М	1																								
	2																								
HL4	3																								
	4																								
	5																								
	6																								
	7																								
HL7	8																								
	9																								
	10																								
<b>2В-2031-01</b>			<p><math>I_{\text{потр}}</math> единичного индикатора 9 – 12,5 мА при <math>U_{\text{пит}} = 3,8 - 5,25 \text{ В}</math></p> <p>Единичные индикаторы: HL4 – зеленый HL7 – красный</p> <p>см. рисунок 3.8</p>																						
<b>2В-2031-02</b>			<p><math>I_{\text{потр}}</math> единичного индикатора 9 – 12,5 мА при <math>U_{\text{пит}} = 21 - 27,6 \text{ В}</math></p> <p>Единичные индикаторы: HL4 – зеленый HL7 – желтый</p> <p>см. рисунок 3.8</p>																						
<b>2В-2031-03</b>			<p><math>I_{\text{потр}}</math> единичного индикатора 9 – 12,5 мА при <math>U_{\text{пит}} = 3,8 - 5,25 \text{ В}</math></p> <p>Единичные индикаторы: HL4 – зеленый HL7 – желтый</p> <p>см. рисунок 3.8</p>																						
<b>2В-2031-04</b>			<p><math>I_{\text{потр}}</math> единичного индикатора 9 – 12,5 мА при <math>U_{\text{пит}} = 21 - 27,6 \text{ В}</math></p> <p>Единичные индикаторы: HL4 – зеленый HL7 – зеленый</p> <p>см. рисунок 3.8</p>																						



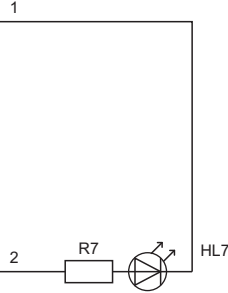

Исполнение МЭ	Внешний вид (на мнемосхеме)	Схема электрическая	Примечание																						
<b>2В-2031-05</b>		аналогична схеме 2В-2031	$I_{\text{потр}}$ единичного индикатора 9 – 12,5 мА при $U_{\text{пит}} = 3,8 - 5,25$ В Единичные индикаторы: HL4 – зеленый HL7 – зеленый см. рисунок 3.8																						
<b>2В-2031-06</b>			$I_{\text{потр}}$ единичного индикатора 9 – 12,5 мА при $U_{\text{пит}} = 21 - 27,6$ В Единичные индикаторы: HL4 – красный HL7 – зеленый см. рисунок 3.8																						
<b>2В-2032</b>																									
<b>2В-2032</b>		<table border="1" style="display: inline-table; vertical-align: top;"> <thead> <tr> <th>Цепь</th> <th>Конт.</th> </tr> </thead> <tbody> <tr><td>SB1(NO)</td><td>1</td></tr> <tr><td></td><td>2</td></tr> <tr><td>HL2</td><td>3</td></tr> <tr><td>L(+)</td><td>4</td></tr> <tr><td>HL3</td><td>5</td></tr> <tr><td>SB2(NO)</td><td>6</td></tr> <tr><td>M</td><td>7</td></tr> <tr><td>HL4</td><td>8</td></tr> <tr><td></td><td>9</td></tr> <tr><td>SB3(NO)</td><td>10</td></tr> </tbody> </table> 	Цепь	Конт.	SB1(NO)	1		2	HL2	3	L(+)	4	HL3	5	SB2(NO)	6	M	7	HL4	8		9	SB3(NO)	10	$I_{\text{потр}}$ единичного индикатора 9 – 12,5 мА при $U_{\text{пит}} = 21 - 27,6$ В Единичные индикаторы: HL2 – зеленый HL3 – красный HL4 – желтый Кнопка переключателей: SB1, SB2, SB3 – коричневая $I_{\text{ком}} = 0,2 - 100$ мА при $U_{\text{ком}} = 21 - 27,6$ В см. рисунок 3.3
Цепь	Конт.																								
SB1(NO)	1																								
	2																								
HL2	3																								
L(+)	4																								
HL3	5																								
SB2(NO)	6																								
M	7																								
HL4	8																								
	9																								
SB3(NO)	10																								
<b>2В-2032-01</b>			$I_{\text{потр}}$ единичного индикатора 9 – 12,5 мА при $U_{\text{пит}} = 3,8 - 5,25$ В Единичные индикаторы: HL2 – зеленый HL3 – красный HL4 – желтый Кнопка переключателей: SB1, SB2, SB3 – коричневая $I_{\text{ком}} = 0,2 - 100$ мА при $U_{\text{ком}} = 3,8 - 5,25$ В см. рисунок 3.3																						
<b>2В-2035</b>																									
<b>2В-2035</b>		аналогична схеме 2В-2035-01	$I_{\text{потр}}$ группового индикатора (транспаранта) 27 – 60 мА при $U_{\text{пит}} = 21 - 27,6$ В Групповой индикатор (транспарант): Т – желтый см. рисунок 3.2																						

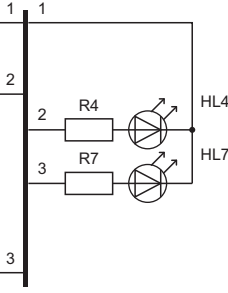



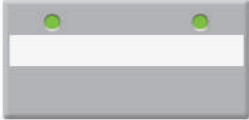

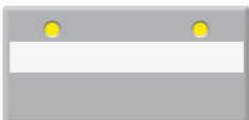
Исполнение МЭ	Внешний вид (на мнемосхеме)	Схема электрическая	Примечание																								
2В-2035-01		<table border="1"> <thead> <tr> <th colspan="2">X1</th> </tr> <tr> <th>Цепь</th> <th>Конт.</th> </tr> </thead> <tbody> <tr><td></td><td>1</td></tr> <tr><td></td><td>2</td></tr> <tr><td>GHL1</td><td>3</td></tr> <tr><td></td><td>4</td></tr> <tr><td></td><td>5</td></tr> <tr><td></td><td>6</td></tr> <tr><td></td><td>7</td></tr> <tr><td>M1</td><td>8</td></tr> <tr><td></td><td>9</td></tr> <tr><td></td><td>10</td></tr> </tbody> </table> 	X1		Цепь	Конт.		1		2	GHL1	3		4		5		6		7	M1	8		9		10	<p><math>I_{\text{потр}}</math> группового индикатора (транспаранта) 27 – 60 мА при <math>U_{\text{пит}} = 21 - 27,6</math> В</p> <p>Групповой индикатор (транспарант): Т – белый см. рисунок 3.2</p>
X1																											
Цепь	Конт.																										
	1																										
	2																										
GHL1	3																										
	4																										
	5																										
	6																										
	7																										
M1	8																										
	9																										
	10																										
2В-2035-02			<p><math>I_{\text{потр}}</math> группового индикатора (транспаранта) 27 – 60 мА при <math>U_{\text{пит}} = 21 - 27,6</math> В</p> <p>Групповой индикатор (транспарант): Т – красный см. рисунок 3.2</p>																								
2В-2035-03			<p><math>I_{\text{потр}}</math> группового индикатора (транспаранта) 27 – 60 мА при <math>U_{\text{пит}} = 21 - 27,6</math> В</p> <p>Групповой индикатор (транспарант): Т – зеленый см. рисунок 3.2</p>																								
2В-2035-04		<table border="1"> <thead> <tr> <th colspan="2">X1</th> </tr> <tr> <th>Цепь</th> <th>Конт.</th> </tr> </thead> <tbody> <tr><td></td><td>1</td></tr> <tr><td></td><td>2</td></tr> <tr><td>GHL1</td><td>3</td></tr> <tr><td></td><td>4</td></tr> <tr><td></td><td>5</td></tr> <tr><td></td><td>6</td></tr> <tr><td></td><td>7</td></tr> <tr><td>M1</td><td>8</td></tr> <tr><td></td><td>9</td></tr> <tr><td></td><td>10</td></tr> </tbody> </table> 	X1		Цепь	Конт.		1		2	GHL1	3		4		5		6		7	M1	8		9		10	<p><math>I_{\text{потр}}</math> группового индикатора (транспаранта) 110 – 150 мА при <math>U_{\text{пит}} = 3,8 - 5,25</math> В</p> <p>Групповой индикатор (транспарант): Т – желтый см. рисунок 3.2</p>
X1																											
Цепь	Конт.																										
	1																										
	2																										
GHL1	3																										
	4																										
	5																										
	6																										
	7																										
M1	8																										
	9																										
	10																										
2В-2035-05			<p><math>I_{\text{потр}}</math> группового индикатора (транспаранта) 110 – 150 мА при <math>U_{\text{пит}} = 3,8 - 5,25</math> В</p> <p>Групповой индикатор (транспарант): Т – белый см. рисунок 3.2</p>																								

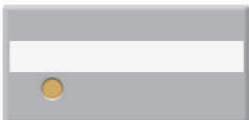
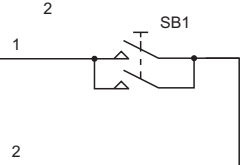

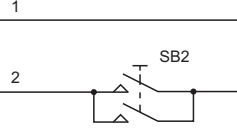

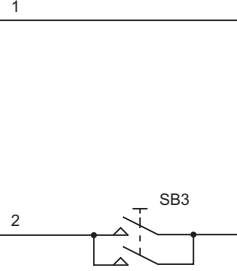

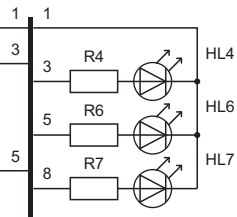

Исполнение МЭ	Внешний вид (на мнемосхеме)	Схема электрическая	Примечание																								
2В-2035-06		аналогична схеме 2В-2035-04	$I_{\text{потр}}$ группового индикатора (транспаранта) 110 – 150 мА при $U_{\text{пит}} = 3,8 – 5,25 \text{ В}$ Групповой индикатор (транспарант): Т – красный см. рисунок 3.2																								
2В-2035-07			$I_{\text{потр}}$ группового индикатора (транспаранта) 110 – 150 мА при $U_{\text{пит}} = 3,8 – 5,25 \text{ В}$ Групповой индикатор (транспарант): Т – зеленый см. рисунок 3.2																								
2В-2035-08		<table border="1" style="display: inline-table; margin-right: 20px;"> <thead> <tr> <th colspan="2">X1</th> </tr> <tr> <th>Цель</th> <th>Конт.</th> </tr> </thead> <tbody> <tr><td>GHL1</td><td>1</td></tr> <tr><td>GHL2</td><td>2</td></tr> <tr><td>M1</td><td>3</td></tr> <tr><td>M2</td><td>4</td></tr> <tr><td></td><td>5</td></tr> <tr><td></td><td>6</td></tr> <tr><td></td><td>7</td></tr> <tr><td></td><td>8</td></tr> <tr><td></td><td>9</td></tr> <tr><td></td><td>10</td></tr> </tbody> </table> 	X1		Цель	Конт.	GHL1	1	GHL2	2	M1	3	M2	4		5		6		7		8		9		10	$I_{\text{потр}}$ группового индикатора (транспаранта) <b>не более 120 мА при <math>U_{\text{пит}} = 21 – 27,6 \text{ В}</math></b> Групповой индикатор (транспарант): Т – двухцветный (красный или желтый) Импульсный режим работы Длина импульса 100мкс Сквозность 10 см. рисунок 3.2 <b>Используется только вместе с КВИ</b>
X1																											
Цель	Конт.																										
GHL1	1																										
GHL2	2																										
M1	3																										
M2	4																										
	5																										
	6																										
	7																										
	8																										
	9																										
	10																										
2В-2035-09		<table border="1" style="display: inline-table; margin-right: 20px;"> <thead> <tr> <th colspan="2">X1</th> </tr> <tr> <th>Цель</th> <th>Конт.</th> </tr> </thead> <tbody> <tr><td>GHL1</td><td>1</td></tr> <tr><td>GHL2</td><td>2</td></tr> <tr><td>M1</td><td>3</td></tr> <tr><td>M2</td><td>4</td></tr> <tr><td></td><td>5</td></tr> <tr><td></td><td>6</td></tr> <tr><td></td><td>7</td></tr> <tr><td></td><td>8</td></tr> <tr><td></td><td>9</td></tr> <tr><td></td><td>10</td></tr> </tbody> </table> 	X1		Цель	Конт.	GHL1	1	GHL2	2	M1	3	M2	4		5		6		7		8		9		10	$I_{\text{потр}}$ группового индикатора (транспаранта) <b>не более 120 мА при <math>U_{\text{пит}} = 21 – 27,6 \text{ В}</math></b> Групповой индикатор (транспарант): Т – двухцветный (красный или желтый) Импульсный режим работы Длина импульса 100мкс Сквозность 10 см. рисунок 3.2 <b>Используется только вместе с КВИ</b>
X1																											
Цель	Конт.																										
GHL1	1																										
GHL2	2																										
M1	3																										
M2	4																										
	5																										
	6																										
	7																										
	8																										
	9																										
	10																										

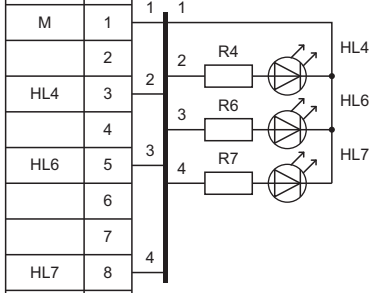

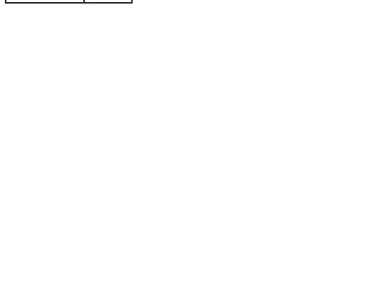

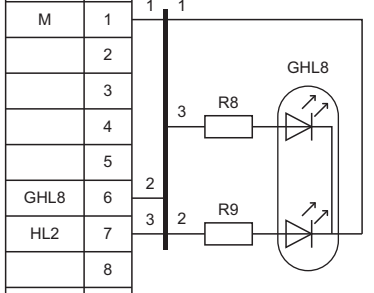

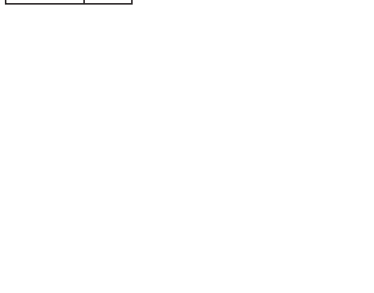
Исполнение МЭ	Внешний вид (на мнемосхеме)	Схема электрическая	Примечание																						
<b>2В-2037</b>																									
<b>2В-2037</b>		<table border="1"> <thead> <tr> <th>Цепь</th> <th>Конт.</th> </tr> </thead> <tbody> <tr><td>SB1(NO)</td><td>1</td></tr> <tr><td>HL1</td><td>2</td></tr> <tr><td></td><td>3</td></tr> <tr><td>L(+)</td><td>4</td></tr> <tr><td>HL3</td><td>5</td></tr> <tr><td>SB2(NO)</td><td>6</td></tr> <tr><td>M</td><td>7</td></tr> <tr><td></td><td>8</td></tr> <tr><td>HL5</td><td>9</td></tr> <tr><td>SB3(NO)</td><td>10</td></tr> </tbody> </table>	Цепь	Конт.	SB1(NO)	1	HL1	2		3	L(+)	4	HL3	5	SB2(NO)	6	M	7		8	HL5	9	SB3(NO)	10	<p><math>I_{\text{потр}}</math> единичного индикатора 9 – 12,5 мА при <math>U_{\text{пит}} = 21 - 27,6</math> В</p> <p>Единичные индикаторы: HL1 – зеленый HL3 – красный HL5 – желтый</p> <p>Кнопка переключателей: SB1, SB2, SB3 – коричневая</p> <p><math>I_{\text{ком}} = 0,2 - 100</math> мА при <math>U_{\text{ком}} = 21 - 27,6</math> В</p> <p>см. рисунок 3.3</p>
Цепь	Конт.																								
SB1(NO)	1																								
HL1	2																								
	3																								
L(+)	4																								
HL3	5																								
SB2(NO)	6																								
M	7																								
	8																								
HL5	9																								
SB3(NO)	10																								
<b>2В-2037-01</b>		<table border="1"> <thead> <tr> <th>Цепь</th> <th>Конт.</th> </tr> </thead> <tbody> <tr><td>SB1(NO)</td><td>1</td></tr> <tr><td>HL1</td><td>2</td></tr> <tr><td></td><td>3</td></tr> <tr><td>L(+)</td><td>4</td></tr> <tr><td>HL3</td><td>5</td></tr> <tr><td>SB2(NO)</td><td>6</td></tr> <tr><td>M</td><td>7</td></tr> <tr><td></td><td>8</td></tr> <tr><td>HL5</td><td>9</td></tr> <tr><td>SB3(NO)</td><td>10</td></tr> </tbody> </table>	Цепь	Конт.	SB1(NO)	1	HL1	2		3	L(+)	4	HL3	5	SB2(NO)	6	M	7		8	HL5	9	SB3(NO)	10	<p><math>I_{\text{потр}}</math> единичного индикатора 9 – 12,5 мА при <math>U_{\text{пит}} = 3,8 - 5,25</math> В</p> <p>Единичные индикаторы: HL1 – зеленый HL3 – красный HL5 – желтый</p> <p>Кнопка переключателей: SB1, SB2, SB3 – коричневая</p> <p><math>I_{\text{ком}} = 0,2 - 100</math> мА при <math>U_{\text{ком}} = 3,8 - 5,25</math> В</p> <p>см. рисунок 3.3</p>
Цепь	Конт.																								
SB1(NO)	1																								
HL1	2																								
	3																								
L(+)	4																								
HL3	5																								
SB2(NO)	6																								
M	7																								
	8																								
HL5	9																								
SB3(NO)	10																								
<b>2В-2037-02</b>		<table border="1"> <thead> <tr> <th>Цепь</th> <th>Конт.</th> </tr> </thead> <tbody> <tr><td>SB1(NO)</td><td>1</td></tr> <tr><td>HL1</td><td>2</td></tr> <tr><td></td><td>3</td></tr> <tr><td>L(+)</td><td>4</td></tr> <tr><td>HL3</td><td>5</td></tr> <tr><td>SB2(NO)</td><td>6</td></tr> <tr><td>M</td><td>7</td></tr> <tr><td></td><td>8</td></tr> <tr><td>HL5</td><td>9</td></tr> <tr><td>SB3(NO)</td><td>10</td></tr> </tbody> </table>	Цепь	Конт.	SB1(NO)	1	HL1	2		3	L(+)	4	HL3	5	SB2(NO)	6	M	7		8	HL5	9	SB3(NO)	10	<p><math>I_{\text{потр}}</math> единичного индикатора 9 – 12,5 мА при <math>U_{\text{пит}} = 21 - 27,6</math> В</p> <p>Единичные индикаторы: HL1 – желтый HL3 – желтый HL5 – желтый</p> <p>Кнопка переключателей: SB1, SB2, SB3 – коричневая</p> <p><math>I_{\text{ком}} = 0,2 - 100</math> мА при <math>U_{\text{ком}} = 21 - 27,6</math> В</p> <p>см. рисунок 3.3</p>
Цепь	Конт.																								
SB1(NO)	1																								
HL1	2																								
	3																								
L(+)	4																								
HL3	5																								
SB2(NO)	6																								
M	7																								
	8																								
HL5	9																								
SB3(NO)	10																								
<b>2В-2037-03</b>		<table border="1"> <thead> <tr> <th>Цепь</th> <th>Конт.</th> </tr> </thead> <tbody> <tr><td>SB1(NO)</td><td>1</td></tr> <tr><td>HL1</td><td>2</td></tr> <tr><td></td><td>3</td></tr> <tr><td>L(+)</td><td>4</td></tr> <tr><td>HL3</td><td>5</td></tr> <tr><td>SB2(NO)</td><td>6</td></tr> <tr><td>M</td><td>7</td></tr> <tr><td></td><td>8</td></tr> <tr><td>HL5</td><td>9</td></tr> <tr><td>SB3(NO)</td><td>10</td></tr> </tbody> </table>	Цепь	Конт.	SB1(NO)	1	HL1	2		3	L(+)	4	HL3	5	SB2(NO)	6	M	7		8	HL5	9	SB3(NO)	10	<p><math>I_{\text{потр}}</math> единичного индикатора 9 – 12,5 мА при <math>U_{\text{пит}} = 3,8 - 5,25</math> В</p> <p>Единичные индикаторы: HL1 – желтый HL3 – желтый HL5 – желтый</p> <p>Кнопка переключателей: SB1, SB2, SB3 – коричневая</p> <p><math>I_{\text{ком}} = 0,2 - 100</math> мА при <math>U_{\text{ком}} = 3,8 - 5,25</math> В</p> <p>см. рисунок 3.3</p>
Цепь	Конт.																								
SB1(NO)	1																								
HL1	2																								
	3																								
L(+)	4																								
HL3	5																								
SB2(NO)	6																								
M	7																								
	8																								
HL5	9																								
SB3(NO)	10																								
<b>2В-2038</b>																									
<b>2В-2038</b>		<table border="1"> <thead> <tr> <th>Цепь</th> <th>Конт.</th> </tr> </thead> <tbody> <tr><td></td><td>1</td></tr> <tr><td></td><td>2</td></tr> <tr><td>HL2</td><td>3</td></tr> <tr><td></td><td>4</td></tr> <tr><td>HL3</td><td>5</td></tr> <tr><td></td><td>6</td></tr> <tr><td>M</td><td>7</td></tr> <tr><td>HL4</td><td>8</td></tr> <tr><td></td><td>9</td></tr> <tr><td></td><td>10</td></tr> </tbody> </table>	Цепь	Конт.		1		2	HL2	3		4	HL3	5		6	M	7	HL4	8		9		10	<p><math>I_{\text{потр}}</math> единичного индикатора 9 – 12,5 мА при <math>U_{\text{пит}} = 21 - 27,6</math> В</p> <p>Единичные индикаторы: HL2 – зеленый HL3 – красный HL4 – желтый</p> <p>Кнопка переключателей: SB1, SB2, SB3 – коричневая</p> <p>см. рисунок 3.3</p>
Цепь	Конт.																								
	1																								
	2																								
HL2	3																								
	4																								
HL3	5																								
	6																								
M	7																								
HL4	8																								
	9																								
	10																								





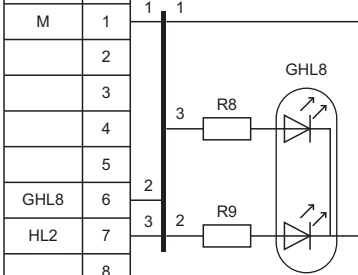

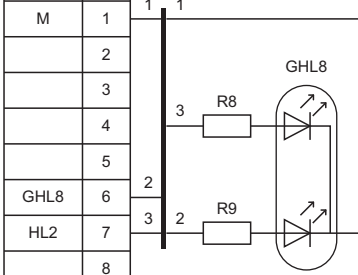

Исполнение МЭ	Внешний вид (на мнемосхеме)	Схема электрическая	Примечание																						
<b>2В-2038-01</b>		аналогична схеме 2В-2038	$I_{\text{потр}}$ единичного индикатора 9 – 12,5 мА при $U_{\text{пит}} = 3,8 - 5,25$ В Единичные индикаторы: HL2 – зеленый HL3 – красный HL4 – желтый см. рисунок 3.3																						
<b>2В-2039</b>																									
<b>2В-2039</b>		<table border="1" style="margin-bottom: 10px;"> <thead> <tr> <th>Цепь</th> <th>Конт.</th> </tr> </thead> <tbody> <tr><td>M</td><td>1</td></tr> <tr><td></td><td>2</td></tr> <tr><td></td><td>3</td></tr> <tr><td></td><td>4</td></tr> <tr><td></td><td>5</td></tr> <tr><td></td><td>6</td></tr> <tr><td></td><td>7</td></tr> <tr><td>HL7</td><td>8</td></tr> <tr><td></td><td>9</td></tr> <tr><td></td><td>10</td></tr> </tbody> </table> 	Цепь	Конт.	M	1		2		3		4		5		6		7	HL7	8		9		10	$I_{\text{потр}}$ единичного индикатора 9 – 12,5 мА при $U_{\text{пит}} = 21 - 27,6$ В Единичные индикаторы: HL7 – красный см. рисунок 3.8
Цепь	Конт.																								
M	1																								
	2																								
	3																								
	4																								
	5																								
	6																								
	7																								
HL7	8																								
	9																								
	10																								
<b>2В-2039-01</b>			$I_{\text{потр}}$ единичного индикатора 9 – 12,5 мА при $U_{\text{пит}} = 3,8 - 5,25$ В Единичные индикаторы: HL7 – красный см. рисунок 3.8																						
<b>2В-2040</b>																									
<b>2В-2040</b>		<table border="1" style="margin-bottom: 10px;"> <thead> <tr> <th>Цепь</th> <th>Конт.</th> </tr> </thead> <tbody> <tr><td>M</td><td>1</td></tr> <tr><td></td><td>2</td></tr> <tr><td>HL4</td><td>3</td></tr> <tr><td></td><td>4</td></tr> <tr><td></td><td>5</td></tr> <tr><td></td><td>6</td></tr> <tr><td></td><td>7</td></tr> <tr><td>HL7</td><td>8</td></tr> <tr><td></td><td>9</td></tr> <tr><td></td><td>10</td></tr> </tbody> </table> 	Цепь	Конт.	M	1		2	HL4	3		4		5		6		7	HL7	8		9		10	$I_{\text{потр}}$ единичного индикатора 9 – 12,5 мА при $U_{\text{пит}} = 21 - 27,6$ В Единичные индикаторы: HL4 – зеленый HL7 – желтый см. рисунок 3.8
Цепь	Конт.																								
M	1																								
	2																								
HL4	3																								
	4																								
	5																								
	6																								
	7																								
HL7	8																								
	9																								
	10																								
<b>2В-2040-01</b>			$I_{\text{потр}}$ единичного индикатора 9 – 12,5 мА при $U_{\text{пит}} = 3,8 - 5,25$ В Единичные индикаторы: HL4 – зеленый HL7 – желтый см. рисунок 3.8																						

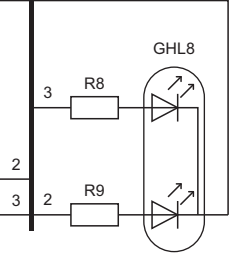

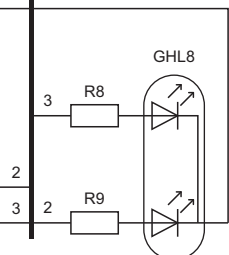

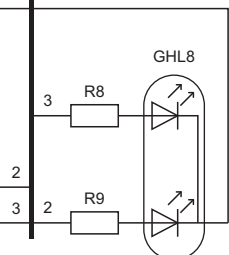

Исполнение МЭ	Внешний вид (на мнемосхеме)	Схема электрическая	Примечание																								
2В-2040-02		аналогична схеме 2В-2040	$I_{\text{потр}}$ единичного индикатора 9 – 12,5 мА при $U_{\text{пит}} = 21 - 27,6$ В Единичные индикаторы: HL4 – зеленый HL7 – зеленый см. рисунок 3.8																								
2В-2040-03			$I_{\text{потр}}$ единичного индикатора 9 – 12,5 мА при $U_{\text{пит}} = 3,8 - 5,25$ В Единичные индикаторы: HL4 – зеленый HL7 – зеленый см. рисунок 3.8																								
2В-2040-04			$I_{\text{потр}}$ единичного индикатора 9 – 12,5 мА при $U_{\text{пит}} = 21 - 27,6$ В Единичные индикаторы: HL4 – желтый HL7 – желтый см. рисунок 3.8																								
2В-2040-05			$I_{\text{потр}}$ единичного индикатора 9 – 12,5 мА при $U_{\text{пит}} = 21 - 27,6$ В Единичные индикаторы: HL4 – красный HL7 – красный см. рисунок 3.8																								
<b>2В-2041</b>																											
2В-2041		<table border="1"> <thead> <tr> <th colspan="2">X1</th> </tr> <tr> <th>Цепь</th> <th>Конт.</th> </tr> </thead> <tbody> <tr> <td>SB1(NO)</td> <td>1</td> </tr> <tr> <td></td> <td>2</td> </tr> <tr> <td></td> <td>3</td> </tr> <tr> <td>L(+)</td> <td>4</td> </tr> <tr> <td></td> <td>5</td> </tr> <tr> <td></td> <td>6</td> </tr> <tr> <td></td> <td>7</td> </tr> <tr> <td></td> <td>8</td> </tr> <tr> <td></td> <td>9</td> </tr> <tr> <td></td> <td>10</td> </tr> </tbody> </table> 	X1		Цепь	Конт.	SB1(NO)	1		2		3	L(+)	4		5		6		7		8		9		10	Кнопка переключателя: SB1 – коричневая $I_{\text{ком}} = 0,2 - 100$ мА при $U_{\text{ком}} = 3,8 - 27,6$ В см. рисунок 3.3
X1																											
Цепь	Конт.																										
SB1(NO)	1																										
	2																										
	3																										
L(+)	4																										
	5																										
	6																										
	7																										
	8																										
	9																										
	10																										



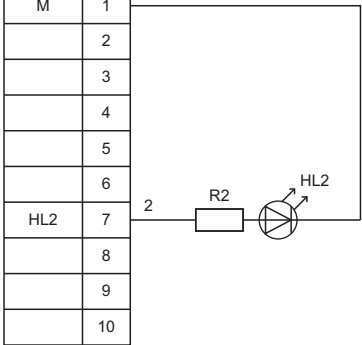

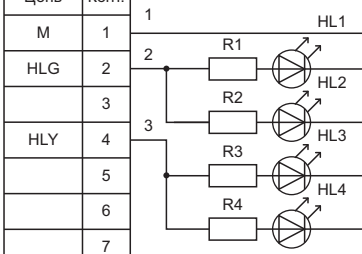
Исполнение МЭ	Внешний вид (на мнемосхеме)	Схема электрическая	Примечание																						
<b>2В-2042</b>																									
<b>2В-2042</b>		<p>X1</p> <table border="1"> <thead> <tr> <th>Цепь</th> <th>Конт.</th> </tr> </thead> <tbody> <tr><td></td><td>1</td></tr> <tr><td></td><td>2</td></tr> <tr><td></td><td>3</td></tr> <tr><td>L(+)</td><td>4</td></tr> <tr><td></td><td>5</td></tr> <tr><td>SB2(NO)</td><td>6</td></tr> <tr><td></td><td>7</td></tr> <tr><td></td><td>8</td></tr> <tr><td></td><td>9</td></tr> <tr><td></td><td>10</td></tr> </tbody> </table> 	Цепь	Конт.		1		2		3	L(+)	4		5	SB2(NO)	6		7		8		9		10	<p>Кнопка переключателя: SB2 – коричневая</p> <p><math>I_{ком} = 0,2 - 100 \text{ мА}</math> при <math>U_{ком} = 3,8 - 27,6 \text{ В}</math></p> <p>см. рисунок 3.3</p>
Цепь	Конт.																								
	1																								
	2																								
	3																								
L(+)	4																								
	5																								
SB2(NO)	6																								
	7																								
	8																								
	9																								
	10																								
<b>2В-2043</b>																									
<b>2В-2043</b>		<p>X1</p> <table border="1"> <thead> <tr> <th>Цепь</th> <th>Конт.</th> </tr> </thead> <tbody> <tr><td></td><td>1</td></tr> <tr><td></td><td>2</td></tr> <tr><td></td><td>3</td></tr> <tr><td>L(+)</td><td>4</td></tr> <tr><td></td><td>5</td></tr> <tr><td></td><td>6</td></tr> <tr><td></td><td>7</td></tr> <tr><td></td><td>8</td></tr> <tr><td></td><td>9</td></tr> <tr><td>SB3(NO)</td><td>10</td></tr> </tbody> </table> 	Цепь	Конт.		1		2		3	L(+)	4		5		6		7		8		9	SB3(NO)	10	<p>Кнопка переключателя: SB3 – коричневая</p> <p><math>I_{ком} = 0,2 - 100 \text{ мА}</math> при <math>U_{ком} = 3,8 - 27,6 \text{ В}</math></p> <p>см. рисунок 3.3</p>
Цепь	Конт.																								
	1																								
	2																								
	3																								
L(+)	4																								
	5																								
	6																								
	7																								
	8																								
	9																								
SB3(NO)	10																								
<b>2В-2044</b>																									
<b>2В-2044</b>		<p>X1</p> <table border="1"> <thead> <tr> <th>Цепь</th> <th>Конт.</th> </tr> </thead> <tbody> <tr><td>M</td><td>1</td></tr> <tr><td></td><td>2</td></tr> <tr><td>HL4</td><td>3</td></tr> <tr><td></td><td>4</td></tr> <tr><td>HL6</td><td>5</td></tr> <tr><td></td><td>6</td></tr> <tr><td></td><td>7</td></tr> <tr><td>HL7</td><td>8</td></tr> <tr><td></td><td>9</td></tr> <tr><td></td><td>10</td></tr> </tbody> </table> 	Цепь	Конт.	M	1		2	HL4	3		4	HL6	5		6		7	HL7	8		9		10	<p><math>I_{потр}</math> единичного индикатора <math>9 - 12,5 \text{ мА}</math> при <math>U_{пит} = 21 - 27,6 \text{ В}</math></p> <p>Единичные индикаторы: HL4 – зеленый HL6 – красный HL7 – желтый</p> <p>см. рисунок 3.8</p>
Цепь	Конт.																								
M	1																								
	2																								
HL4	3																								
	4																								
HL6	5																								
	6																								
	7																								
HL7	8																								
	9																								
	10																								
<b>2В-2044-01</b>		<p>X1</p> <table border="1"> <thead> <tr> <th>Цепь</th> <th>Конт.</th> </tr> </thead> <tbody> <tr><td></td><td>1</td></tr> <tr><td></td><td>2</td></tr> <tr><td></td><td>3</td></tr> <tr><td></td><td>4</td></tr> <tr><td></td><td>5</td></tr> <tr><td></td><td>6</td></tr> <tr><td></td><td>7</td></tr> <tr><td></td><td>8</td></tr> <tr><td></td><td>9</td></tr> <tr><td></td><td>10</td></tr> </tbody> </table>	Цепь	Конт.		1		2		3		4		5		6		7		8		9		10	<p><math>I_{потр}</math> единичного индикатора <math>9 - 12,5 \text{ мА}</math> при <math>U_{пит} = 3,8 - 5,25 \text{ В}</math></p> <p>Единичные индикаторы: HL4 – зеленый HL6 – красный HL7 – желтый</p> <p>см. рисунок 3.8</p>
Цепь	Конт.																								
	1																								
	2																								
	3																								
	4																								
	5																								
	6																								
	7																								
	8																								
	9																								
	10																								





Исполнение МЭ	Внешний вид (на мнемосхеме)	Схема электрическая	Примечание																						
<b>2В-2045</b>																									
<b>2В-2045</b>		<p style="text-align: center;">X1</p> <table border="1"> <thead> <tr> <th>Цепь</th> <th>Конт.</th> </tr> </thead> <tbody> <tr><td>М</td><td>1</td></tr> <tr><td></td><td>2</td></tr> <tr><td>HL4</td><td>3</td></tr> <tr><td></td><td>4</td></tr> <tr><td>HL6</td><td>5</td></tr> <tr><td></td><td>6</td></tr> <tr><td></td><td>7</td></tr> <tr><td>HL7</td><td>8</td></tr> <tr><td></td><td>9</td></tr> <tr><td></td><td>10</td></tr> </tbody> </table> 	Цепь	Конт.	М	1		2	HL4	3		4	HL6	5		6		7	HL7	8		9		10	<p><math>I_{\text{потр}}</math> единичного индикатора 9 – 12,5 мА при <math>U_{\text{пит}} = 21 - 27,6 \text{ В}</math></p> <p>Единичные индикаторы:  HL4 – зеленый  HL6 – красный  HL7 – желтый  см. рисунок 3.8</p>
Цепь	Конт.																								
М	1																								
	2																								
HL4	3																								
	4																								
HL6	5																								
	6																								
	7																								
HL7	8																								
	9																								
	10																								
<b>2В-2045-01</b>		<p style="text-align: center;">X1</p> <table border="1"> <thead> <tr> <th>Цепь</th> <th>Конт.</th> </tr> </thead> <tbody> <tr><td>М</td><td>1</td></tr> <tr><td></td><td>2</td></tr> <tr><td>HL4</td><td>3</td></tr> <tr><td></td><td>4</td></tr> <tr><td>HL6</td><td>5</td></tr> <tr><td></td><td>6</td></tr> <tr><td></td><td>7</td></tr> <tr><td>HL7</td><td>8</td></tr> <tr><td></td><td>9</td></tr> <tr><td></td><td>10</td></tr> </tbody> </table> 	Цепь	Конт.	М	1		2	HL4	3		4	HL6	5		6		7	HL7	8		9		10	<p><math>I_{\text{потр}}</math> единичного индикатора 9 – 12,5 мА при <math>U_{\text{пит}} = 3,8 - 5,25 \text{ В}</math></p> <p>Единичные индикаторы:  HL4 – зеленый  HL6 – красный  HL7 – желтый  см. рисунок 3.8</p>
Цепь	Конт.																								
М	1																								
	2																								
HL4	3																								
	4																								
HL6	5																								
	6																								
	7																								
HL7	8																								
	9																								
	10																								
<b>2В-2046 (Электроприводная арматура)</b>																									
<b>2В-2046</b>		<p style="text-align: center;">X1</p> <table border="1"> <thead> <tr> <th>Цепь</th> <th>Конт.</th> </tr> </thead> <tbody> <tr><td>М</td><td>1</td></tr> <tr><td></td><td>2</td></tr> <tr><td></td><td>3</td></tr> <tr><td></td><td>4</td></tr> <tr><td></td><td>5</td></tr> <tr><td>GHL8</td><td>6</td></tr> <tr><td>HL2</td><td>7</td></tr> <tr><td></td><td>8</td></tr> <tr><td></td><td>9</td></tr> <tr><td></td><td>10</td></tr> </tbody> </table> 	Цепь	Конт.	М	1		2		3		4		5	GHL8	6	HL2	7		8		9		10	<p><math>I_{\text{потр}}</math> единичного индикатора 9 – 12,5 мА при <math>U_{\text{пит}} = 21 - 27,6 \text{ В}</math></p> <p>Единичный индикатор:  GHL8 – трёхцветный (красный или желтый или зеленый)  см. рисунок 3.9</p>
Цепь	Конт.																								
М	1																								
	2																								
	3																								
	4																								
	5																								
GHL8	6																								
HL2	7																								
	8																								
	9																								
	10																								
<b>2В-2046-01</b>		<p style="text-align: center;">X1</p> <table border="1"> <thead> <tr> <th>Цепь</th> <th>Конт.</th> </tr> </thead> <tbody> <tr><td>М</td><td>1</td></tr> <tr><td></td><td>2</td></tr> <tr><td></td><td>3</td></tr> <tr><td></td><td>4</td></tr> <tr><td></td><td>5</td></tr> <tr><td>GHL8</td><td>6</td></tr> <tr><td>HL2</td><td>7</td></tr> <tr><td></td><td>8</td></tr> <tr><td></td><td>9</td></tr> <tr><td></td><td>10</td></tr> </tbody> </table> 	Цепь	Конт.	М	1		2		3		4		5	GHL8	6	HL2	7		8		9		10	<p><math>I_{\text{потр}}</math> единичного индикатора 9 – 12,5 мА при <math>U_{\text{пит}} = 3,8 - 5,25 \text{ В}</math></p> <p>Единичный индикатор:  GHL8 – трёхцветный (красный или желтый или зеленый)  см. рисунок 3.9</p>
Цепь	Конт.																								
М	1																								
	2																								
	3																								
	4																								
	5																								
GHL8	6																								
HL2	7																								
	8																								
	9																								
	10																								
<b>2В-2046-02</b>		<p style="text-align: center;">X1</p> <table border="1"> <thead> <tr> <th>Цепь</th> <th>Конт.</th> </tr> </thead> <tbody> <tr><td>М</td><td>1</td></tr> <tr><td></td><td>2</td></tr> <tr><td></td><td>3</td></tr> <tr><td></td><td>4</td></tr> <tr><td></td><td>5</td></tr> <tr><td>GHL8</td><td>6</td></tr> <tr><td>HL2</td><td>7</td></tr> <tr><td></td><td>8</td></tr> <tr><td></td><td>9</td></tr> <tr><td></td><td>10</td></tr> </tbody> </table> 	Цепь	Конт.	М	1		2		3		4		5	GHL8	6	HL2	7		8		9		10	<p><math>I_{\text{потр}}</math> единичного индикатора 9 – 12,5 мА при <math>U_{\text{пит}} = 21 - 27,6 \text{ В}</math></p> <p>Единичный индикатор:  GHL8 – трёхцветный (красный или желтый или зеленый)  см. рисунок 3.9</p>
Цепь	Конт.																								
М	1																								
	2																								
	3																								
	4																								
	5																								
GHL8	6																								
HL2	7																								
	8																								
	9																								
	10																								



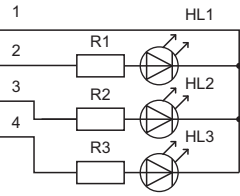

Исполнение МЭ	Внешний вид (на мнемосхеме)	Схема электрическая	Примечание																								
<b>2В-2046-03</b>		аналогична схеме 2В-2046	$I_{\text{потр}}$ единичного индикатора 9 – 12,5 мА при $U_{\text{пит}} = 3,8 – 5,25 \text{ В}$ Единичный индикатор: GHL8 – трёхцветный (красный или желтый или зеленый) см. рисунок 3.9																								
<b>2В-2047 (Пневмоприводная арматура)</b>																											
<b>2В-2047</b>		<table border="1" style="margin-left: auto; margin-right: auto;"> <thead> <tr> <th colspan="2">X1</th> </tr> <tr> <th>Цепь</th> <th>Конт.</th> </tr> </thead> <tbody> <tr><td>М</td><td>1</td></tr> <tr><td></td><td>2</td></tr> <tr><td></td><td>3</td></tr> <tr><td></td><td>4</td></tr> <tr><td></td><td>5</td></tr> <tr><td>GHL8</td><td>6</td></tr> <tr><td>HL2</td><td>7</td></tr> <tr><td></td><td>8</td></tr> <tr><td></td><td>9</td></tr> <tr><td></td><td>10</td></tr> </tbody> </table> 	X1		Цепь	Конт.	М	1		2		3		4		5	GHL8	6	HL2	7		8		9		10	$I_{\text{потр}}$ единичного индикатора 9 – 12,5 мА при $U_{\text{пит}} = 21 – 27,6 \text{ В}$ Единичный индикатор: GHL8 – трёхцветный (красный или желтый или зеленый) см. рисунок 3.9
X1																											
Цепь	Конт.																										
М	1																										
	2																										
	3																										
	4																										
	5																										
GHL8	6																										
HL2	7																										
	8																										
	9																										
	10																										
<b>2В-2047-01</b>			$I_{\text{потр}}$ единичного индикатора 9 – 12,5 мА при $U_{\text{пит}} = 3,8 – 5,25 \text{ В}$ Единичный индикатор: GHL8 – трёхцветный (красный или желтый или зеленый) см. рисунок 3.9																								
<b>2В-2048 (Регулирующая арматура)</b>																											
<b>2В-2048</b>		<table border="1" style="margin-left: auto; margin-right: auto;"> <thead> <tr> <th colspan="2">X1</th> </tr> <tr> <th>Цепь</th> <th>Конт.</th> </tr> </thead> <tbody> <tr><td>М</td><td>1</td></tr> <tr><td></td><td>2</td></tr> <tr><td></td><td>3</td></tr> <tr><td></td><td>4</td></tr> <tr><td></td><td>5</td></tr> <tr><td>GHL8</td><td>6</td></tr> <tr><td>HL2</td><td>7</td></tr> <tr><td></td><td>8</td></tr> <tr><td></td><td>9</td></tr> <tr><td></td><td>10</td></tr> </tbody> </table> 	X1		Цепь	Конт.	М	1		2		3		4		5	GHL8	6	HL2	7		8		9		10	$I_{\text{потр}}$ единичного индикатора 9 – 12,5 мА при $U_{\text{пит}} = 21 – 27,6 \text{ В}$ Единичный индикатор: GHL8 – трёхцветный (красный или желтый или зеленый) см. рисунок 3.9
X1																											
Цепь	Конт.																										
М	1																										
	2																										
	3																										
	4																										
	5																										
GHL8	6																										
HL2	7																										
	8																										
	9																										
	10																										
<b>2В-2048-01</b>			$I_{\text{потр}}$ единичного индикатора 9 – 12,5 мА при $U_{\text{пит}} = 3,8 – 5,25 \text{ В}$ Единичный индикатор: GHL8 – трёхцветный (красный или желтый или зеленый) см. рисунок 3.9																								

Исполнение МЭ	Внешний вид (на мнемосхеме)	Схема электрическая	Примечание																						
<b>2В-2049 (Обратные клапана)</b>																									
<b>2В-2049</b>		<p style="text-align: center;">X1</p> <table border="1" style="display: inline-table; margin-right: 10px;"> <thead> <tr> <th>Цепь</th> <th>Конт.</th> </tr> </thead> <tbody> <tr><td>М</td><td>1</td></tr> <tr><td></td><td>2</td></tr> <tr><td></td><td>3</td></tr> <tr><td></td><td>4</td></tr> <tr><td></td><td>5</td></tr> <tr><td>GHL8</td><td>6</td></tr> <tr><td>HL2</td><td>7</td></tr> <tr><td></td><td>8</td></tr> <tr><td></td><td>9</td></tr> <tr><td></td><td>10</td></tr> </tbody> </table> 	Цепь	Конт.	М	1		2		3		4		5	GHL8	6	HL2	7		8		9		10	<p><math>I_{\text{потр}}</math> единичного индикатора 9 – 12,5 мА при <math>U_{\text{пит}} = 21 - 27,6 \text{ В}</math></p> <p>Единичный индикатор: GHL8 – трёхцветный (красный или желтый или зеленый)</p> <p>см. рисунок 3.9</p>
Цепь	Конт.																								
М	1																								
	2																								
	3																								
	4																								
	5																								
GHL8	6																								
HL2	7																								
	8																								
	9																								
	10																								
<b>2В-2049-01</b>		<p style="text-align: center;">X1</p> <table border="1" style="display: inline-table; margin-right: 10px;"> <thead> <tr> <th>Цепь</th> <th>Конт.</th> </tr> </thead> <tbody> <tr><td>М</td><td>1</td></tr> <tr><td></td><td>2</td></tr> <tr><td></td><td>3</td></tr> <tr><td></td><td>4</td></tr> <tr><td></td><td>5</td></tr> <tr><td>GHL8</td><td>6</td></tr> <tr><td>HL2</td><td>7</td></tr> <tr><td></td><td>8</td></tr> <tr><td></td><td>9</td></tr> <tr><td></td><td>10</td></tr> </tbody> </table> 	Цепь	Конт.	М	1		2		3		4		5	GHL8	6	HL2	7		8		9		10	<p><math>I_{\text{потр}}</math> единичного индикатора 9 – 12,5 мА при <math>U_{\text{пит}} = 3,8 - 5,25 \text{ В}</math></p> <p>Единичный индикатор: GHL8 – трёхцветный (красный или желтый или зеленый)</p> <p>см. рисунок 3.9</p>
Цепь	Конт.																								
М	1																								
	2																								
	3																								
	4																								
	5																								
GHL8	6																								
HL2	7																								
	8																								
	9																								
	10																								
<b>2В-2050 (Ручная арматура)</b>																									
<b>2В-2050</b>		<p style="text-align: center;">X1</p> <table border="1" style="display: inline-table; margin-right: 10px;"> <thead> <tr> <th>Цепь</th> <th>Конт.</th> </tr> </thead> <tbody> <tr><td>М</td><td>1</td></tr> <tr><td></td><td>2</td></tr> <tr><td></td><td>3</td></tr> <tr><td></td><td>4</td></tr> <tr><td></td><td>5</td></tr> <tr><td>GHL8</td><td>6</td></tr> <tr><td>HL2</td><td>7</td></tr> <tr><td></td><td>8</td></tr> <tr><td></td><td>9</td></tr> <tr><td></td><td>10</td></tr> </tbody> </table> 	Цепь	Конт.	М	1		2		3		4		5	GHL8	6	HL2	7		8		9		10	<p><math>I_{\text{потр}}</math> единичного индикатора 9 – 12,5 мА при <math>U_{\text{пит}} = 21 - 27,6 \text{ В}</math></p> <p>Единичный индикатор: GHL8 – трёхцветный (красный или желтый или зеленый)</p> <p>см. рисунок 3.9</p>
Цепь	Конт.																								
М	1																								
	2																								
	3																								
	4																								
	5																								
GHL8	6																								
HL2	7																								
	8																								
	9																								
	10																								
<b>2В-2050-01</b>		<p style="text-align: center;">X1</p> <table border="1" style="display: inline-table; margin-right: 10px;"> <thead> <tr> <th>Цепь</th> <th>Конт.</th> </tr> </thead> <tbody> <tr><td>М</td><td>1</td></tr> <tr><td></td><td>2</td></tr> <tr><td></td><td>3</td></tr> <tr><td></td><td>4</td></tr> <tr><td></td><td>5</td></tr> <tr><td>GHL8</td><td>6</td></tr> <tr><td>HL2</td><td>7</td></tr> <tr><td></td><td>8</td></tr> <tr><td></td><td>9</td></tr> <tr><td></td><td>10</td></tr> </tbody> </table> 	Цепь	Конт.	М	1		2		3		4		5	GHL8	6	HL2	7		8		9		10	<p><math>I_{\text{потр}}</math> единичного индикатора 9 – 12,5 мА при <math>U_{\text{пит}} = 3,8 - 5,25 \text{ В}</math></p> <p>Единичный индикатор: GHL8 – трёхцветный (красный или желтый или зеленый)</p> <p>см. рисунок 3.9</p>
Цепь	Конт.																								
М	1																								
	2																								
	3																								
	4																								
	5																								
GHL8	6																								
HL2	7																								
	8																								
	9																								
	10																								
<b>2В-2051</b>																									
<b>2В-2051</b>		аналогична схеме 2В-2051-01	<p><math>I_{\text{потр}}</math> единичного индикатора 9 – 12,5 мА при <math>U_{\text{пит}} = 21 - 27,6 \text{ В}</math></p> <p>Единичный индикатор: HL2 – желтый</p> <p>см. рисунок 3.9</p>																						

Исполнение МЭ	Внешний вид (на мнемосхеме)	Схема электрическая	Примечание																						
<b>2В-2051-01</b>		<p>X1</p> <table border="1"> <thead> <tr> <th>Цепь</th> <th>Конт.</th> </tr> </thead> <tbody> <tr><td>М</td><td>1</td></tr> <tr><td></td><td>2</td></tr> <tr><td></td><td>3</td></tr> <tr><td></td><td>4</td></tr> <tr><td></td><td>5</td></tr> <tr><td></td><td>6</td></tr> <tr><td>HL2</td><td>7</td></tr> <tr><td></td><td>8</td></tr> <tr><td></td><td>9</td></tr> <tr><td></td><td>10</td></tr> </tbody> </table> 	Цепь	Конт.	М	1		2		3		4		5		6	HL2	7		8		9		10	<p><math>I_{\text{потр}}</math> единичного индикатора 9 – 12,5 мА при <math>U_{\text{пит}} = 3,8 - 5,25</math> В</p> <p>Единичный индикатор: HL2 – желтый см. рисунок 3.9</p>
Цепь	Конт.																								
М	1																								
	2																								
	3																								
	4																								
	5																								
	6																								
HL2	7																								
	8																								
	9																								
	10																								
<b>2В-2052</b>																									
<b>2В-2052</b>		<p>X1</p> <table border="1"> <thead> <tr> <th>Цепь</th> <th>Конт.</th> </tr> </thead> <tbody> <tr><td>М</td><td>1</td></tr> <tr><td>HLG</td><td>2</td></tr> <tr><td></td><td>3</td></tr> <tr><td>HLY</td><td>4</td></tr> <tr><td></td><td>5</td></tr> <tr><td></td><td>6</td></tr> <tr><td></td><td>7</td></tr> <tr><td></td><td>8</td></tr> <tr><td></td><td>9</td></tr> <tr><td></td><td>10</td></tr> </tbody> </table> 	Цепь	Конт.	М	1	HLG	2		3	HLY	4		5		6		7		8		9		10	<p><math>I_{\text{потр}}</math> цепи HLG, HLY 18 – 25 мА при <math>U_{\text{пит}} = 21 - 27,6</math> В</p> <p>Фон серый</p> <p>Групповой индикатор (транспарант): Т – двухцветный (HL1, HL2 – зеленый, HL3, HL4 – желтый) см. рисунок 3.4</p>
Цепь	Конт.																								
М	1																								
HLG	2																								
	3																								
HLY	4																								
	5																								
	6																								
	7																								
	8																								
	9																								
	10																								
<b>2В-2052-01</b>			<p><math>I_{\text{потр}}</math> цепи HLG, HLY 18 – 25 мА при <math>U_{\text{пит}} = 3,8 - 5,25</math> В</p> <p>Фон серый</p> <p>Групповой индикатор (транспарант): Т – двухцветный (HL1, HL2 – зеленый, HL3, HL4 – желтый) см. рисунок 3.4</p>																						
<b>2В-2052-02</b>			<p><math>I_{\text{потр}}</math> цепи HLG, HLY 18 – 25 мА при <math>U_{\text{пит}} = 21 - 27,6</math> В</p> <p>Фон серый</p> <p>Групповой индикатор (транспарант): Т – двухцветный (HL1, HL2 – зеленый, HL3, HL4 – желтый) см. рисунок 3.4</p>																						
<b>2В-2052-03</b>			<p><math>I_{\text{потр}}</math> цепи HLG, HLY 18 – 25 мА при <math>U_{\text{пит}} = 3,8 - 5,25</math> В</p> <p>Фон серый</p> <p>Групповой индикатор (транспарант): Т – двухцветный (HL1, HL2 – зеленый, HL3, HL4 – желтый) см. рисунок 3.4</p>																						



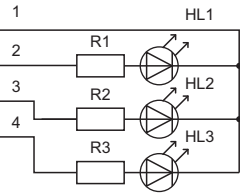

Исполнение МЭ	Внешний вид (на мнемосхеме)	Схема электрическая	Примечание																						
2В-2052-04		аналогична схеме 2В-2052	$I_{\text{потр}}$ цепи HLG, HLY 18 – 25 мА при $U_{\text{пит}} = 21 - 27,6$ В Фон серый Групповой индикатор (транспарант): Т – двухцветный (HL1, HL2 – зеленый, HL3, HL4 – желтый) см. рисунок 3.4																						
2В-2052-05			$I_{\text{потр}}$ цепи HLG, HLY 18 – 25 мА при $U_{\text{пит}} = 3,8 - 5,25$ В Фон серый Групповой индикатор (транспарант): Т – двухцветный (HL1, HL2 – зеленый, HL3, HL4 – желтый) см. рисунок 3.4																						
2В-2052-06			$I_{\text{потр}}$ цепи HLG, HLY 18 – 25 мА при $U_{\text{пит}} = 21 - 27,6$ В Фон серый Групповой индикатор (транспарант): Т – двухцветный (HL1, HL2 – зеленый, HL3, HL4 – желтый) см. рисунок 3.4																						
2В-2052-07			$I_{\text{потр}}$ цепи HLG, HLY 18 – 25 мА при $U_{\text{пит}} = 3,8 - 5,25$ В Фон серый Групповой индикатор (транспарант): Т – двухцветный (HL1, HL2 – зеленый, HL3, HL4 – желтый) см. рисунок 3.4																						
<b>2В-2053</b>																									
2В-2053		<p>X1</p> <table border="1"> <thead> <tr> <th>Цепь</th> <th>Конт.</th> </tr> </thead> <tbody> <tr><td>М</td><td>1</td></tr> <tr><td>HL1</td><td>2</td></tr> <tr><td>HL2</td><td>3</td></tr> <tr><td>HL3</td><td>4</td></tr> <tr><td></td><td>5</td></tr> <tr><td></td><td>6</td></tr> <tr><td></td><td>7</td></tr> <tr><td></td><td>8</td></tr> <tr><td></td><td>9</td></tr> <tr><td></td><td>10</td></tr> </tbody> </table> 	Цепь	Конт.	М	1	HL1	2	HL2	3	HL3	4		5		6		7		8		9		10	$I_{\text{потр}}$ единичного индикатора 9 – 12,5 мА при $U_{\text{пит}} = 21 - 27,6$ В Фон серый Единичные индикаторы: HL1 – зеленый HL2 – красный HL3 – желтый см. рисунок 3.6
Цепь	Конт.																								
М	1																								
HL1	2																								
HL2	3																								
HL3	4																								
	5																								
	6																								
	7																								
	8																								
	9																								
	10																								



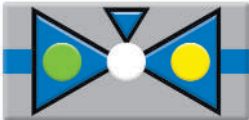
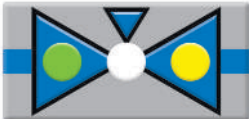

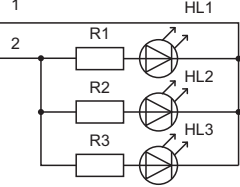
Исполнение МЭ	Внешний вид (на мнемосхеме)	Схема электрическая	Примечание
2В-2053-01		аналогична схеме 2В-2053	$I_{\text{потр}}$ единичного индикатора 9 – 12,5 мА при $U_{\text{пит}} = 3,8 - 5,25$ В Фон серый Единичные индикаторы: HL1 – зеленый HL2 – красный HL3 – желтый см. рисунок 3.6
2В-2053-02			$I_{\text{потр}}$ единичного индикатора 9 – 12,5 мА при $U_{\text{пит}} = 21 - 27,6$ В Фон бежевый Единичные индикаторы: HL1 – зеленый HL2 – красный HL3 – желтый см. рисунок 3.6
2В-2053-03			$I_{\text{потр}}$ единичного индикатора 9 – 12,5 мА при $U_{\text{пит}} = 3,8 - 5,25$ В Фон бежевый Единичные индикаторы: HL1 – зеленый HL2 – красный HL3 – желтый см. рисунок 3.6
2В-2053-04			$I_{\text{потр}}$ единичного индикатора 9 – 12,5 мА при $U_{\text{пит}} = 21 - 27,6$ В Фон серый Единичные индикаторы: HL1 – зеленый HL2 – красный HL3 – желтый см. рисунок 3.6
2В-2053-05			$I_{\text{потр}}$ единичного индикатора 9 – 12,5 мА при $U_{\text{пит}} = 3,8 - 5,25$ В Фон серый Единичные индикаторы: HL1 – зеленый HL2 – красный HL3 – желтый см. рисунок 3.6



Исполнение МЭ	Внешний вид (на мнемосхеме)	Схема электрическая	Примечание																						
2В-2053-06		аналогична схеме 2В-2053	$I_{\text{потр}}$ единичного индикатора 9 – 12,5 мА при $U_{\text{пит}} = 21 - 27,6 \text{ В}$ Фон бежевый Единичные индикаторы: HL1 – зеленый HL2 – красный HL3 – желтый см. рисунок 3.6																						
2В-2053-07			$I_{\text{потр}}$ единичного индикатора 9 – 12,5 мА при $U_{\text{пит}} = 3,8 - 5,25 \text{ В}$ Фон бежевый Единичные индикаторы: HL1 – зеленый HL2 – красный HL3 – желтый см. рисунок 3.6																						
2В-2053-08			$I_{\text{потр}}$ единичного индикатора 9 – 12,5 мА при $U_{\text{пит}} = 21 - 27,6 \text{ В}$ Фон серый Единичные индикаторы: HL1 – желтый HL2 – красный HL3 – зеленый см. рисунок 3.6																						
2В-2053-09			$I_{\text{потр}}$ единичного индикатора 9 – 12,5 мА при $U_{\text{пит}} = 3,8 - 5,25 \text{ В}$ Фон серый Единичные индикаторы: HL1 – желтый HL2 – красный HL3 – зеленый см. рисунок 3.6																						
<b>2В-2054</b>																									
2В-2054		<p>X1</p> <table border="1"> <thead> <tr> <th>Цепь</th> <th>Конт.</th> </tr> </thead> <tbody> <tr><td>М</td><td>1</td></tr> <tr><td>HL1</td><td>2</td></tr> <tr><td>HL2</td><td>3</td></tr> <tr><td>HL3</td><td>4</td></tr> <tr><td></td><td>5</td></tr> <tr><td></td><td>6</td></tr> <tr><td></td><td>7</td></tr> <tr><td></td><td>8</td></tr> <tr><td></td><td>9</td></tr> <tr><td></td><td>10</td></tr> </tbody> </table> 	Цепь	Конт.	М	1	HL1	2	HL2	3	HL3	4		5		6		7		8		9		10	$I_{\text{потр}}$ единичного индикатора 9 – 12,5 мА при $U_{\text{пит}} = 21 - 27,6 \text{ В}$ Фон серый Единичные индикаторы: HL1 – зеленый HL2 – красный HL3 – желтый см. рисунок 3.6
Цепь	Конт.																								
М	1																								
HL1	2																								
HL2	3																								
HL3	4																								
	5																								
	6																								
	7																								
	8																								
	9																								
	10																								

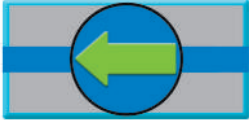
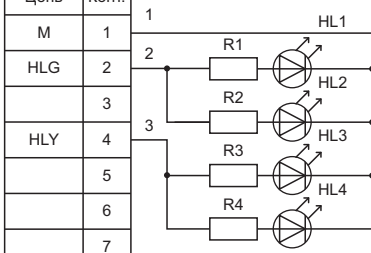



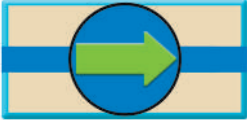
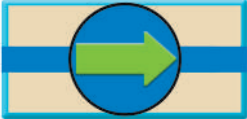
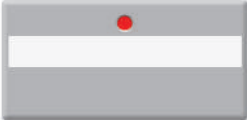
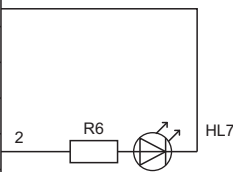

Исполнение МЭ	Внешний вид (на мнемосхеме)	Схема электрическая	Примечание
2В-2054-01		аналогична схеме 2В-2054	$I_{\text{потр}}$ единичного индикатора 9 – 12,5 мА при $U_{\text{пит}} = 3,8 - 5,25$ В Фон серый Единичные индикаторы: HL1 – зеленый HL2 – красный HL3 – желтый см. рисунок 3.6
2В-2054-02			$I_{\text{потр}}$ единичного индикатора 9 – 12,5 мА при $U_{\text{пит}} = 21 - 27,6$ В Фон бежевый Единичные индикаторы: HL1 – зеленый HL2 – красный HL3 – желтый см. рисунок 3.6
2В-2054-03			$I_{\text{потр}}$ единичного индикатора 9 – 12,5 мА при $U_{\text{пит}} = 3,8 - 5,25$ В Фон бежевый Единичные индикаторы: HL1 – зеленый HL2 – красный HL3 – желтый см. рисунок 3.6
2В-2054-04			$I_{\text{потр}}$ единичного индикатора 9 – 12,5 мА при $U_{\text{пит}} = 21 - 27,6$ В Фон серый Единичные индикаторы: HL1 – зеленый HL2 – красный HL3 – желтый см. рисунок 3.6
2В-2054-05			$I_{\text{потр}}$ единичного индикатора 9 – 12,5 мА при $U_{\text{пит}} = 3,8 - 5,25$ В Фон серый Единичные индикаторы: HL1 – зеленый HL2 – красный HL3 – желтый см. рисунок 3.6



Исполнение МЭ	Внешний вид (на мнемосхеме)	Схема электрическая	Примечание
2В-2054-06		аналогична схеме 2В-2054	$I_{\text{потр}}$ единичного индикатора 9 – 12,5 мА при $U_{\text{пит}} = 21 - 27,6$ В Фон бежевый Единичные индикаторы: HL1 – зеленый HL2 – красный HL3 – желтый см. рисунок 3.6
2В-2054-07			$I_{\text{потр}}$ единичного индикатора 9 – 12,5 мА при $U_{\text{пит}} = 3,8 - 5,25$ В Фон бежевый Единичные индикаторы: HL1 – зеленый HL2 – красный HL3 – желтый см. рисунок 3.6
2В-2054-08			$I_{\text{потр}}$ единичного индикатора 9 – 12,5 мА при $U_{\text{пит}} = 21 - 27,6$ В Фон серый Единичные индикаторы: HL1 – зеленый HL2 – белый HL3 – желтый см. рисунок 3.6
2В-2054-09			$I_{\text{потр}}$ единичного индикатора 9 – 12,5 мА при $U_{\text{пит}} = 21 - 27,6$ В Фон серый Единичные индикаторы: HL1 – зеленый HL2 – белый HL3 – желтый см. рисунок 3.6
2В-2054-10			$I_{\text{потр}}$ единичного индикатора 9 – 12,5 мА при $U_{\text{пит}} = 3,8 - 5,25$ В Фон серый Единичные индикаторы: HL1 – зеленый HL2 – белый HL3 – желтый см. рисунок 3.6

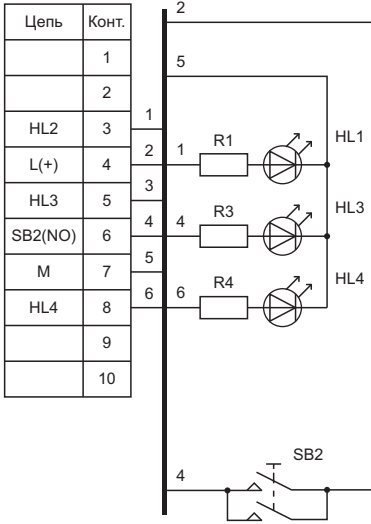

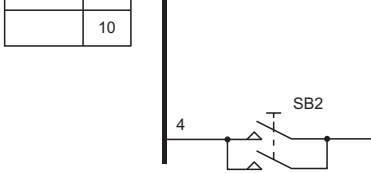

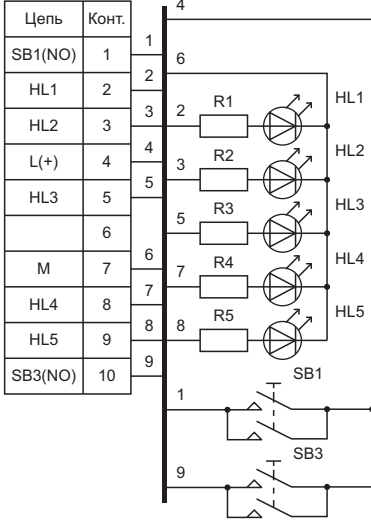
Исполнение МЭ	Внешний вид (на мнемосхеме)	Схема электрическая	Примечание																						
<b>2В-2055</b>																									
<b>2В-2055</b>		<p style="text-align: center;">X1</p> <table border="1" style="display: inline-table; vertical-align: top;"> <thead> <tr> <th>Цепь</th> <th>Конт.</th> </tr> </thead> <tbody> <tr><td>М</td><td>1</td></tr> <tr><td>HL</td><td>2</td></tr> <tr><td></td><td>3</td></tr> <tr><td></td><td>4</td></tr> <tr><td></td><td>5</td></tr> <tr><td></td><td>6</td></tr> <tr><td></td><td>7</td></tr> <tr><td></td><td>8</td></tr> <tr><td></td><td>9</td></tr> <tr><td></td><td>10</td></tr> </tbody> </table> 	Цепь	Конт.	М	1	HL	2		3		4		5		6		7		8		9		10	<p><math>I_{\text{потр}}</math> группового индикатора (транспаранта) 27 – 38 мА при <math>U_{\text{пит}} = 21 – 27,6</math> В</p> <p>Фон серый</p> <p>Групповой индикатор (транспарант): Т – желтый</p> <p>см. рисунок 3.7</p>
Цепь	Конт.																								
М	1																								
HL	2																								
	3																								
	4																								
	5																								
	6																								
	7																								
	8																								
	9																								
	10																								
<b>2В-2055-01</b>			<p><math>I_{\text{потр}}</math> группового индикатора (транспаранта) 27 – 38 мА при <math>U_{\text{пит}} = 3,8 – 5,25</math> В</p> <p>Фон серый</p> <p>Групповой индикатор (транспарант): Т – желтый</p> <p>см. рисунок 3.7</p>																						
<b>2В-2055-02</b>			<p><math>I_{\text{потр}}</math> группового индикатора (транспаранта) 27 – 38 мА при <math>U_{\text{пит}} = 21 – 27,6</math> В</p> <p>Фон бежевый</p> <p>Групповой индикатор (транспарант): Т – желтый</p> <p>см. рисунок 3.7</p>																						
<b>2В-2055-03</b>			<p><math>I_{\text{потр}}</math> группового индикатора (транспаранта) 27 – 38 мА при <math>U_{\text{пит}} = 3,8 – 5,25</math> В</p> <p>Фон бежевый</p> <p>Групповой индикатор (транспарант): Т – желтый</p> <p>см. рисунок 3.7</p>																						
<b>2В-2056</b>																									
<b>2В-2056</b>		аналогична схеме 2В-2056-01	<p><math>I_{\text{потр}}</math> цепи HLG, HLY 18 – 25 мА при <math>U_{\text{пит}} = 21 – 27,6</math> В</p> <p>Фон серый</p> <p>Групповой индикатор (транспарант): Т – двухцветный (HL1, HL2 – зеленый, HL3, HL4 – желтый)</p> <p>см. рисунок 3.4</p>																						

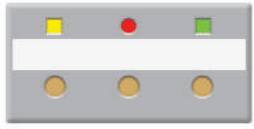
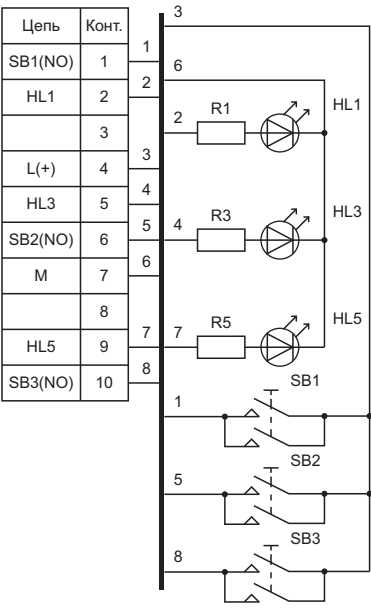
Исполнение МЭ	Внешний вид (на мнемосхеме)	Схема электрическая	Примечание																						
2В-2056-01		<p>X1</p> <table border="1"> <thead> <tr> <th>Цепь</th> <th>Конт.</th> </tr> </thead> <tbody> <tr><td>М</td><td>1</td></tr> <tr><td>HLG</td><td>2</td></tr> <tr><td></td><td>3</td></tr> <tr><td>HLY</td><td>4</td></tr> <tr><td></td><td>5</td></tr> <tr><td></td><td>6</td></tr> <tr><td></td><td>7</td></tr> <tr><td></td><td>8</td></tr> <tr><td></td><td>9</td></tr> <tr><td></td><td>10</td></tr> </tbody> </table> 	Цепь	Конт.	М	1	HLG	2		3	HLY	4		5		6		7		8		9		10	<p><math>I_{\text{потр}}</math> цепи HLG, HLY 18 – 25 мА при <math>U_{\text{пит}} = 3,8 – 5,25</math> В</p> <p>Фон серый</p> <p>Групповой индикатор (транспарант): Т – двухцветный (HL1, HL2 – зеленый, HL3, HL4 – желтый)</p> <p>см. рисунок 3.4</p>
Цепь	Конт.																								
М	1																								
HLG	2																								
	3																								
HLY	4																								
	5																								
	6																								
	7																								
	8																								
	9																								
	10																								
2В-2056-02			<p><math>I_{\text{потр}}</math> цепи HLG, HLY 18 – 25 мА при <math>U_{\text{пит}} = 21 – 27,6</math> В</p> <p>Фон бежевый</p> <p>Групповой индикатор (транспарант): Т – двухцветный (HL1, HL2 – зеленый, HL3, HL4 – желтый)</p> <p>см. рисунок 3.4</p>																						
2В-2056-03			<p><math>I_{\text{потр}}</math> цепи HLG, HLY 18 – 25 мА при <math>U_{\text{пит}} = 3,8 – 5,25</math> В</p> <p>Фон бежевый</p> <p>Групповой индикатор (транспарант): Т – двухцветный (HL1, HL2 – зеленый, HL3, HL4 – желтый)</p> <p>см. рисунок 3.4</p>																						
2В-2056-04			<p><math>I_{\text{потр}}</math> цепи HLG, HLY 18 – 25 мА при <math>U_{\text{пит}} = 21 – 27,6</math> В</p> <p>Фон серый</p> <p>Групповой индикатор (транспарант): Т – двухцветный (HL1, HL2 – зеленый, HL3, HL4 – желтый)</p> <p>см. рисунок 3.4</p>																						
2В-2056-05			<p><math>I_{\text{потр}}</math> цепи HLG, HLY 18 – 25 мА при <math>U_{\text{пит}} = 3,8 – 5,25</math> В</p> <p>Фон серый</p> <p>Групповой индикатор (транспарант): Т – двухцветный (HL1, HL2 – зеленый, HL3, HL4 – желтый)</p> <p>см. рисунок 3.4</p>																						

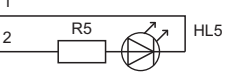
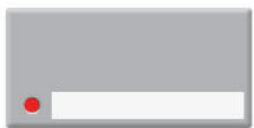
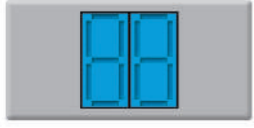
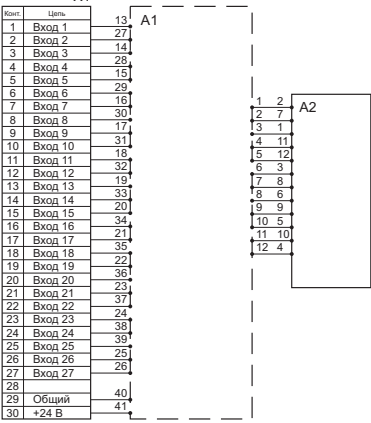
Исполнение МЭ	Внешний вид (на мнемосхеме)	Схема электрическая	Примечание																								
2В-2056-06		аналогична схеме 2В-2056-01	$I_{\text{потр}}$ цепи HLG, HLY 18 – 25 мА при $U_{\text{пит}} = 21 – 27,6$ В Фон бежевый Групповой индикатор (транспарант): Т – двухцветный (HL1, HL2 – зеленый, HL3, HL4 – желтый) см. рисунок 3.4																								
2В-2056-07			$I_{\text{потр}}$ цепи HLG, HLY 18 – 25 мА при $U_{\text{пит}} = 3,8 – 5,25$ В Фон бежевый Групповой индикатор (транспарант): Т – двухцветный (HL1, HL2 – зеленый, HL3, HL4 – желтый) см. рисунок 3.4																								
<b>2В-2057</b>																											
2В-2057		<table border="1" style="margin-left: auto; margin-right: auto;"> <thead> <tr> <th colspan="2">X1</th> </tr> <tr> <th>Цепь</th> <th>Конт.</th> </tr> </thead> <tbody> <tr><td>М</td><td>1</td></tr> <tr><td></td><td>2</td></tr> <tr><td></td><td>3</td></tr> <tr><td></td><td>4</td></tr> <tr><td>HL6</td><td>5</td></tr> <tr><td></td><td>6</td></tr> <tr><td></td><td>7</td></tr> <tr><td></td><td>8</td></tr> <tr><td></td><td>9</td></tr> <tr><td></td><td>10</td></tr> </tbody> </table> 	X1		Цепь	Конт.	М	1		2		3		4	HL6	5		6		7		8		9		10	$I_{\text{потр}}$ единичного индикатора 9 – 12,5 мА при $U_{\text{пит}} = 21 – 27,6$ В Фон серый Единичный индикатор: HL6 – красный см. рисунок 3.8
X1																											
Цепь	Конт.																										
М	1																										
	2																										
	3																										
	4																										
HL6	5																										
	6																										
	7																										
	8																										
	9																										
	10																										
2В-2057-01			$I_{\text{потр}}$ единичного индикатора 9 – 12,5 мА при $U_{\text{пит}} = 3,8 – 5,25$ В Фон серый Единичный индикатор: HL6 – красный см. рисунок 3.8																								
2В-2057-02			$I_{\text{потр}}$ единичного индикатора 9 – 12,5 мА при $U_{\text{пит}} = 21 – 27,6$ В Фон серый Единичный индикатор: HL6 – зеленый см. рисунок 3.8																								

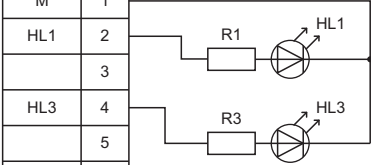
Исполнение МЭ	Внешний вид (на мнемосхеме)	Схема электрическая	Примечание																						
2В-2057-03		аналогична схеме 2В-2057	<p><math>I_{\text{потр}}</math> единичного индикатора 9 – 12,5 мА при <math>U_{\text{пит}} = 21 - 27,6</math> В</p> <p>Фон серый</p> <p>Единичный индикатор: HL6 – желтый</p> <p>см. рисунок 3.8</p>																						
<b>2В-2058</b>																									
2В-2058		<p>X1</p> <table border="1"> <thead> <tr> <th>Цепь</th> <th>Конт.</th> </tr> </thead> <tbody> <tr><td></td><td>1</td></tr> <tr><td></td><td>2</td></tr> <tr><td>HL2</td><td>3</td></tr> <tr><td>L(+)</td><td>4</td></tr> <tr><td>HL3</td><td>5</td></tr> <tr><td>SB2(NO)</td><td>6</td></tr> <tr><td>M</td><td>7</td></tr> <tr><td>HL4</td><td>8</td></tr> <tr><td></td><td>9</td></tr> <tr><td></td><td>10</td></tr> </tbody> </table> 	Цепь	Конт.		1		2	HL2	3	L(+)	4	HL3	5	SB2(NO)	6	M	7	HL4	8		9		10	<p><math>I_{\text{потр}}</math> единичного индикатора 9 – 12,5 мА при <math>U_{\text{пит}} = 21 - 27,6</math> В</p> <p>Единичные индикаторы: HL2 – желтый HL3 – красный HL4 – желтый</p> <p>Кнопка переключателя: SB2 – коричневая</p> <p><math>I_{\text{ком}} = 0,2 - 100</math> мА при <math>U_{\text{ком}} = 21 - 27,6</math> В</p> <p>см. рисунок 3.3</p>
Цепь	Конт.																								
	1																								
	2																								
HL2	3																								
L(+)	4																								
HL3	5																								
SB2(NO)	6																								
M	7																								
HL4	8																								
	9																								
	10																								
2В-2058-01		<p>X1</p> <table border="1"> <thead> <tr> <th>Цепь</th> <th>Конт.</th> </tr> </thead> <tbody> <tr><td></td><td>1</td></tr> <tr><td></td><td>2</td></tr> <tr><td></td><td>3</td></tr> <tr><td></td><td>4</td></tr> <tr><td></td><td>5</td></tr> <tr><td></td><td>6</td></tr> <tr><td></td><td>7</td></tr> <tr><td></td><td>8</td></tr> <tr><td></td><td>9</td></tr> <tr><td></td><td>10</td></tr> </tbody> </table> 	Цепь	Конт.		1		2		3		4		5		6		7		8		9		10	<p><math>I_{\text{потр}}</math> единичного индикатора 9 – 12,5 мА при <math>U_{\text{пит}} = 3,8 - 5,25</math> В</p> <p>Единичные индикаторы: HL2 – желтый HL3 – красный HL4 – желтый</p> <p>Кнопка переключателя: SB2 – коричневая</p> <p><math>I_{\text{ком}} = 0,2 - 100</math> мА при <math>U_{\text{ком}} = 3,8 - 5,25</math> В</p> <p>см. рисунок 3.3</p>
Цепь	Конт.																								
	1																								
	2																								
	3																								
	4																								
	5																								
	6																								
	7																								
	8																								
	9																								
	10																								
<b>2В-2059</b>																									
2В-2059		<p>X1</p> <table border="1"> <thead> <tr> <th>Цепь</th> <th>Конт.</th> </tr> </thead> <tbody> <tr><td>SB1(NO)</td><td>1</td></tr> <tr><td>HL1</td><td>2</td></tr> <tr><td>HL2</td><td>3</td></tr> <tr><td>L(+)</td><td>4</td></tr> <tr><td>HL3</td><td>5</td></tr> <tr><td></td><td>6</td></tr> <tr><td>M</td><td>7</td></tr> <tr><td>HL4</td><td>8</td></tr> <tr><td>HL5</td><td>9</td></tr> <tr><td>SB3(NO)</td><td>10</td></tr> </tbody> </table> 	Цепь	Конт.	SB1(NO)	1	HL1	2	HL2	3	L(+)	4	HL3	5		6	M	7	HL4	8	HL5	9	SB3(NO)	10	<p><math>I_{\text{потр}}</math> единичного индикатора 9 – 12,5 мА при <math>U_{\text{пит}} = 21 - 27,6</math> В</p> <p>Единичные индикаторы: HL1 – желтый HL2 – желтый HL3 – красный HL4 – зеленый HL5 – зеленый</p> <p>Кнопка переключателей: SB1, SB3 – коричневая</p> <p><math>I_{\text{ком}} = 0,2 - 100</math> мА при <math>U_{\text{ком}} = 21 - 27,6</math> В</p> <p>см. рисунок 3.3</p>
Цепь	Конт.																								
SB1(NO)	1																								
HL1	2																								
HL2	3																								
L(+)	4																								
HL3	5																								
	6																								
M	7																								
HL4	8																								
HL5	9																								
SB3(NO)	10																								

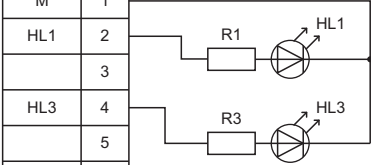
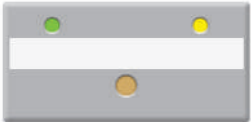
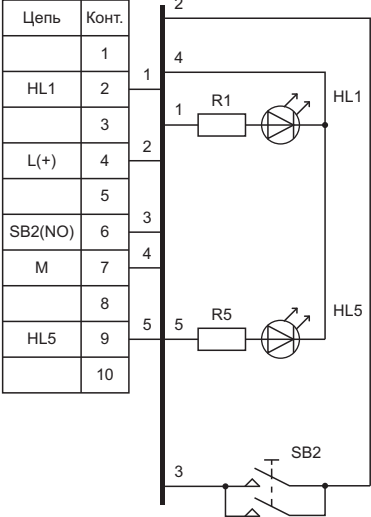
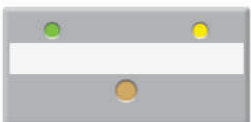
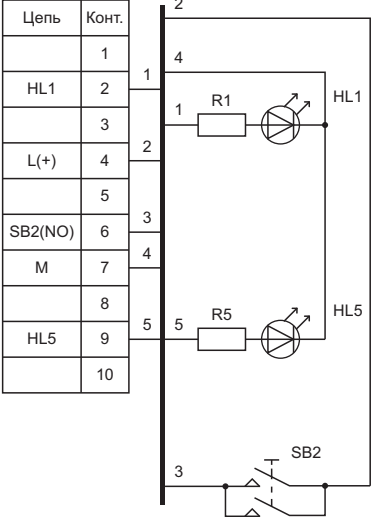
Исполнение МЭ	Внешний вид (на мнемосхеме)	Схема электрическая	Примечание																																																														
<b>2В-2060</b>																																																																	
<b>2В-2060</b>		<p style="text-align: center;">X1</p> <table border="1"> <thead> <tr> <th>Цепь</th> <th>Конт.</th> </tr> </thead> <tbody> <tr><td>SB1(NO)</td><td>1</td></tr> <tr><td>HL1</td><td>2</td></tr> <tr><td></td><td>3</td></tr> <tr><td>L(+)</td><td>4</td></tr> <tr><td>HL3</td><td>5</td></tr> <tr><td>SB2(NO)</td><td>6</td></tr> <tr><td>M</td><td>7</td></tr> <tr><td></td><td>8</td></tr> <tr><td>HL5</td><td>9</td></tr> <tr><td>SB3(NO)</td><td>10</td></tr> </tbody> </table> 	Цепь	Конт.	SB1(NO)	1	HL1	2		3	L(+)	4	HL3	5	SB2(NO)	6	M	7		8	HL5	9	SB3(NO)	10	<p><math>I_{\text{потр}}</math> единичного индикатора 9 – 12,5 мА при <math>U_{\text{пит}} = 21 - 27,6 \text{ В}</math></p> <p>Единичные индикаторы: HL1 – желтый HL3 – красный HL5 – зеленый</p> <p>Кнопка переключателей: SB1, SB2, SB3 – коричневая</p> <p><math>I_{\text{ком}} = 0,2 - 100 \text{ мА}</math> при <math>U_{\text{ком}} = 21 - 27,6 \text{ В}</math></p> <p>см. рисунок 3.3</p>																																								
Цепь	Конт.																																																																
SB1(NO)	1																																																																
HL1	2																																																																
	3																																																																
L(+)	4																																																																
HL3	5																																																																
SB2(NO)	6																																																																
M	7																																																																
	8																																																																
HL5	9																																																																
SB3(NO)	10																																																																
<b>2В-2061</b>																																																																	
<b>2В-2061</b>		<p style="text-align: center;">X1</p> <table border="1"> <thead> <tr> <th>Цепь</th> <th>Конт.</th> </tr> </thead> <tbody> <tr><td>M</td><td>1</td></tr> <tr><td>HL5</td><td>2</td></tr> <tr><td></td><td>3</td></tr> <tr><td></td><td>4</td></tr> <tr><td></td><td>5</td></tr> <tr><td></td><td>6</td></tr> <tr><td></td><td>7</td></tr> <tr><td></td><td>8</td></tr> <tr><td></td><td>9</td></tr> <tr><td></td><td>10</td></tr> </tbody> </table> 	Цепь	Конт.	M	1	HL5	2		3		4		5		6		7		8		9		10	<p><math>I_{\text{потр}}</math> единичного индикатора 9 – 12,5 мА при <math>U_{\text{пит}} = 21 - 27,6 \text{ В}</math></p> <p>Единичный индикатор: HL5 – красный</p> <p>см. рисунок 3.5</p>																																								
Цепь	Конт.																																																																
M	1																																																																
HL5	2																																																																
	3																																																																
	4																																																																
	5																																																																
	6																																																																
	7																																																																
	8																																																																
	9																																																																
	10																																																																
<b>2В-2061-01</b>		<table border="1"> <thead> <tr> <th>Цепь</th> <th>Конт.</th> </tr> </thead> <tbody> <tr><td></td><td>1</td></tr> <tr><td></td><td>2</td></tr> <tr><td></td><td>3</td></tr> <tr><td></td><td>4</td></tr> <tr><td></td><td>5</td></tr> <tr><td></td><td>6</td></tr> <tr><td></td><td>7</td></tr> <tr><td></td><td>8</td></tr> <tr><td></td><td>9</td></tr> <tr><td></td><td>10</td></tr> </tbody> </table>	Цепь	Конт.		1		2		3		4		5		6		7		8		9		10	<p><math>I_{\text{потр}}</math> единичного индикатора 9 – 12,5 мА при <math>U_{\text{пит}} = 3,8 - 5,25 \text{ В}</math></p> <p>Единичный индикатор: HL5 – красный</p> <p>см. рисунок 3.5</p>																																								
Цепь	Конт.																																																																
	1																																																																
	2																																																																
	3																																																																
	4																																																																
	5																																																																
	6																																																																
	7																																																																
	8																																																																
	9																																																																
	10																																																																
<b>2В-2062</b>																																																																	
<b>2В-2062</b>		<p style="text-align: center;">X1</p> <table border="1"> <thead> <tr> <th>Конт.</th> <th>Цепь</th> </tr> </thead> <tbody> <tr><td>1</td><td>Вход 1</td></tr> <tr><td>2</td><td>Вход 2</td></tr> <tr><td>3</td><td>Вход 3</td></tr> <tr><td>4</td><td>Вход 4</td></tr> <tr><td>5</td><td>Вход 5</td></tr> <tr><td>6</td><td>Вход 6</td></tr> <tr><td>7</td><td>Вход 7</td></tr> <tr><td>8</td><td>Вход 8</td></tr> <tr><td>9</td><td>Вход 9</td></tr> <tr><td>10</td><td>Вход 10</td></tr> <tr><td>11</td><td>Вход 11</td></tr> <tr><td>12</td><td>Вход 12</td></tr> <tr><td>13</td><td>Вход 13</td></tr> <tr><td>14</td><td>Вход 14</td></tr> <tr><td>15</td><td>Вход 15</td></tr> <tr><td>16</td><td>Вход 16</td></tr> <tr><td>17</td><td>Вход 17</td></tr> <tr><td>18</td><td>Вход 18</td></tr> <tr><td>19</td><td>Вход 19</td></tr> <tr><td>20</td><td>Вход 20</td></tr> <tr><td>21</td><td>Вход 21</td></tr> <tr><td>22</td><td>Вход 22</td></tr> <tr><td>23</td><td>Вход 23</td></tr> <tr><td>24</td><td>Вход 24</td></tr> <tr><td>25</td><td>Вход 25</td></tr> <tr><td>26</td><td>Вход 26</td></tr> <tr><td>27</td><td>Вход 27</td></tr> <tr><td>28</td><td></td></tr> <tr><td>29</td><td>Общий</td></tr> <tr><td>30</td><td>+24 В</td></tr> </tbody> </table> 	Конт.	Цепь	1	Вход 1	2	Вход 2	3	Вход 3	4	Вход 4	5	Вход 5	6	Вход 6	7	Вход 7	8	Вход 8	9	Вход 9	10	Вход 10	11	Вход 11	12	Вход 12	13	Вход 13	14	Вход 14	15	Вход 15	16	Вход 16	17	Вход 17	18	Вход 18	19	Вход 19	20	Вход 20	21	Вход 21	22	Вход 22	23	Вход 23	24	Вход 24	25	Вход 25	26	Вход 26	27	Вход 27	28		29	Общий	30	+24 В	<p><math>I_{\text{потр}}</math> не более 20 мА при отсутствии входных сигналов и не более 150 мА при подаче на один из входов сигнала при <math>U_{\text{пит}} = 21 - 27,6 \text{ В}</math></p> <p>БПИ дешифрует позиционный код от 1 до 19 и от 1 до 27 в знак и цифру (число)</p> <p><math>U_{\text{вх. сигналов}} = 24 \text{ В}</math> <math>I_{\text{вх. сигналов}}</math> не более 10 мА</p>
Конт.	Цепь																																																																
1	Вход 1																																																																
2	Вход 2																																																																
3	Вход 3																																																																
4	Вход 4																																																																
5	Вход 5																																																																
6	Вход 6																																																																
7	Вход 7																																																																
8	Вход 8																																																																
9	Вход 9																																																																
10	Вход 10																																																																
11	Вход 11																																																																
12	Вход 12																																																																
13	Вход 13																																																																
14	Вход 14																																																																
15	Вход 15																																																																
16	Вход 16																																																																
17	Вход 17																																																																
18	Вход 18																																																																
19	Вход 19																																																																
20	Вход 20																																																																
21	Вход 21																																																																
22	Вход 22																																																																
23	Вход 23																																																																
24	Вход 24																																																																
25	Вход 25																																																																
26	Вход 26																																																																
27	Вход 27																																																																
28																																																																	
29	Общий																																																																
30	+24 В																																																																

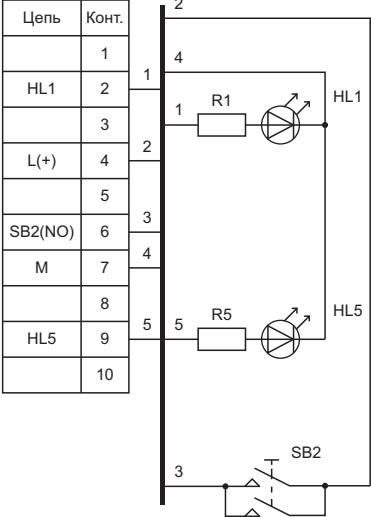
Исполнение МЭ	Внешний вид (на мнемосхеме)	Схема электрическая	Примечание																						
<b>2В-2063</b>																									
<b>2В-2063</b>		<p style="text-align: center;">X1</p> <table border="1" style="display: inline-table; margin-right: 20px;"> <thead> <tr> <th>Цепь</th> <th>Конт.</th> </tr> </thead> <tbody> <tr><td>М</td><td>1</td></tr> <tr><td>HL1</td><td>2</td></tr> <tr><td></td><td>3</td></tr> <tr><td>HL3</td><td>4</td></tr> <tr><td></td><td>5</td></tr> <tr><td></td><td>6</td></tr> <tr><td></td><td>7</td></tr> <tr><td></td><td>8</td></tr> <tr><td></td><td>9</td></tr> <tr><td></td><td>10</td></tr> </tbody> </table> 	Цепь	Конт.	М	1	HL1	2		3	HL3	4		5		6		7		8		9		10	<p><math>I_{\text{потр}}</math> единичного индикатора 9 – 12,5 мА при <math>U_{\text{пит}} = 21 - 27,6 \text{ В}</math></p> <p>Фон серый</p> <p>Единичные индикаторы: HL1 – зеленый HL3 – желтый</p> <p>см. рисунок 3.6</p>
Цепь	Конт.																								
М	1																								
HL1	2																								
	3																								
HL3	4																								
	5																								
	6																								
	7																								
	8																								
	9																								
	10																								
<b>2В-2063-01</b>		<p style="text-align: center;">X1</p> <table border="1" style="display: inline-table; margin-right: 20px;"> <thead> <tr> <th>Цепь</th> <th>Конт.</th> </tr> </thead> <tbody> <tr><td>М</td><td>1</td></tr> <tr><td>HL1</td><td>2</td></tr> <tr><td></td><td>3</td></tr> <tr><td>HL3</td><td>4</td></tr> <tr><td></td><td>5</td></tr> <tr><td></td><td>6</td></tr> <tr><td></td><td>7</td></tr> <tr><td></td><td>8</td></tr> <tr><td></td><td>9</td></tr> <tr><td></td><td>10</td></tr> </tbody> </table> 	Цепь	Конт.	М	1	HL1	2		3	HL3	4		5		6		7		8		9		10	<p><math>I_{\text{потр}}</math> единичного индикатора 9 – 12,5 мА при <math>U_{\text{пит}} = 3,8 - 5,25 \text{ В}</math></p> <p>Фон серый</p> <p>Единичные индикаторы: HL1 – зеленый HL3 – желтый</p> <p>см. рисунок 3.6</p>
Цепь	Конт.																								
М	1																								
HL1	2																								
	3																								
HL3	4																								
	5																								
	6																								
	7																								
	8																								
	9																								
	10																								
<b>2В-2064</b>																									
<b>2В-2064</b>		<p style="text-align: center;">X1</p> <table border="1" style="display: inline-table; margin-right: 20px;"> <thead> <tr> <th>Цепь</th> <th>Конт.</th> </tr> </thead> <tbody> <tr><td></td><td>1</td></tr> <tr><td>HL1</td><td>2</td></tr> <tr><td></td><td>3</td></tr> <tr><td>L(+)</td><td>4</td></tr> <tr><td></td><td>5</td></tr> <tr><td>SB2(NO)</td><td>6</td></tr> <tr><td>М</td><td>7</td></tr> <tr><td></td><td>8</td></tr> <tr><td>HL5</td><td>9</td></tr> <tr><td></td><td>10</td></tr> </tbody> </table> 	Цепь	Конт.		1	HL1	2		3	L(+)	4		5	SB2(NO)	6	М	7		8	HL5	9		10	<p><math>I_{\text{потр}}</math> единичного индикатора 9 – 12,5 мА при <math>U_{\text{пит}} = 21 - 27,6 \text{ В}</math></p> <p>Единичные индикаторы: HL1 – зеленый HL5 – желтый</p> <p>Кнопка переключателя: SB2 – коричневая</p> <p><math>I_{\text{ком}} = 0,2 - 100 \text{ мА}</math> при <math>U_{\text{ком}} = 21 - 27,6 \text{ В}</math></p> <p>см. рисунок 3.3</p>
Цепь	Конт.																								
	1																								
HL1	2																								
	3																								
L(+)	4																								
	5																								
SB2(NO)	6																								
М	7																								
	8																								
HL5	9																								
	10																								
<b>2В-2064-01</b>		<p style="text-align: center;">X1</p> <table border="1" style="display: inline-table; margin-right: 20px;"> <thead> <tr> <th>Цепь</th> <th>Конт.</th> </tr> </thead> <tbody> <tr><td></td><td>1</td></tr> <tr><td>HL1</td><td>2</td></tr> <tr><td></td><td>3</td></tr> <tr><td>L(+)</td><td>4</td></tr> <tr><td></td><td>5</td></tr> <tr><td>SB2(NO)</td><td>6</td></tr> <tr><td>М</td><td>7</td></tr> <tr><td></td><td>8</td></tr> <tr><td>HL5</td><td>9</td></tr> <tr><td></td><td>10</td></tr> </tbody> </table> 	Цепь	Конт.		1	HL1	2		3	L(+)	4		5	SB2(NO)	6	М	7		8	HL5	9		10	<p><math>I_{\text{потр}}</math> единичного индикатора 9 – 12,5 мА при <math>U_{\text{пит}} = 3,8 - 5,25 \text{ В}</math></p> <p>Единичные индикаторы: HL1 – зеленый HL5 – желтый</p> <p>Кнопка переключателя: SB2 – коричневая</p> <p><math>I_{\text{ком}} = 0,2 - 100 \text{ мА}</math> при <math>U_{\text{ком}} = 3,8 - 5,25 \text{ В}</math></p> <p>см. рисунок 3.3</p>
Цепь	Конт.																								
	1																								
HL1	2																								
	3																								
L(+)	4																								
	5																								
SB2(NO)	6																								
М	7																								
	8																								
HL5	9																								
	10																								
<b>2В-2064-02</b>		<p style="text-align: center;">X1</p> <table border="1" style="display: inline-table; margin-right: 20px;"> <thead> <tr> <th>Цепь</th> <th>Конт.</th> </tr> </thead> <tbody> <tr><td></td><td>1</td></tr> <tr><td>HL1</td><td>2</td></tr> <tr><td></td><td>3</td></tr> <tr><td>L(+)</td><td>4</td></tr> <tr><td></td><td>5</td></tr> <tr><td>SB2(NO)</td><td>6</td></tr> <tr><td>М</td><td>7</td></tr> <tr><td></td><td>8</td></tr> <tr><td>HL5</td><td>9</td></tr> <tr><td></td><td>10</td></tr> </tbody> </table> 	Цепь	Конт.		1	HL1	2		3	L(+)	4		5	SB2(NO)	6	М	7		8	HL5	9		10	<p><math>I_{\text{потр}}</math> единичного индикатора 9 – 12,5 мА при <math>U_{\text{пит}} = 21 - 27,6 \text{ В}</math></p> <p>Единичные индикаторы: HL1 – желтый HL5 – желтый</p> <p>Кнопка переключателя: SB2 – коричневая</p> <p><math>I_{\text{ком}} = 0,2 - 100 \text{ мА}</math> при <math>U_{\text{ком}} = 21 - 27,6 \text{ В}</math></p> <p>см. рисунок 3.3</p>
Цепь	Конт.																								
	1																								
HL1	2																								
	3																								
L(+)	4																								
	5																								
SB2(NO)	6																								
М	7																								
	8																								
HL5	9																								
	10																								

Исполнение МЭ	Внешний вид (на мнемосхеме)	Схема электрическая	Примечание
<b>2В-2064-02</b>		аналогична схеме 2В-2064	$I_{\text{потр}}$ единичного индикатора 9 – 12,5 мА при $U_{\text{пит}} = 3,8 - 5,25$ В Единичные индикаторы: HL1 – желтый HL5 – желтый Кнопка переключателя: SB2 – коричневая $I_{\text{ком}} = 0,2 - 100$ мА при $U_{\text{ком}} = 3,8 - 5,25$ В см. рисунок 3.3

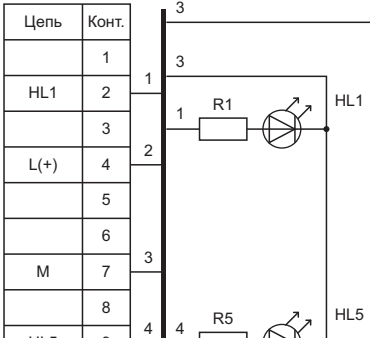

### 2В-2065

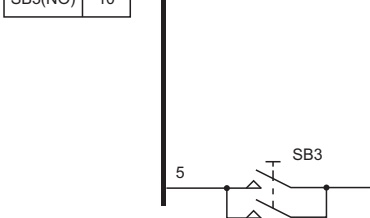



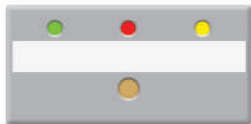
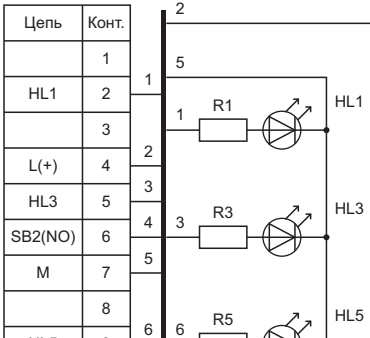

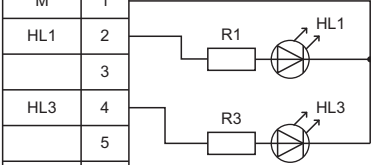

<b>2В-2065</b>		<table border="1"> <thead> <tr> <th>Цепь</th> <th>Конт.</th> </tr> </thead> <tbody> <tr><td></td><td>1</td></tr> <tr><td>HL1</td><td>2</td></tr> <tr><td></td><td>3</td></tr> <tr><td>L(+)</td><td>4</td></tr> <tr><td></td><td>5</td></tr> <tr><td></td><td>6</td></tr> <tr><td>M</td><td>7</td></tr> <tr><td></td><td>8</td></tr> <tr><td>HL5</td><td>9</td></tr> <tr><td>SB3(NO)</td><td>10</td></tr> </tbody> </table> 	Цепь	Конт.		1	HL1	2		3	L(+)	4		5		6	M	7		8	HL5	9	SB3(NO)	10	$I_{\text{потр}}$ единичного индикатора 9 – 12,5 мА при $U_{\text{пит}} = 21 - 27,6$ В Единичные индикаторы: HL1 – зеленый HL5 – желтый Кнопка переключателя: SB3 – коричневая $I_{\text{ком}} = 0,2 - 100$ мА при $U_{\text{ком}} = 21 - 27,6$ В см. рисунок 3.3
Цепь	Конт.																								
	1																								
HL1	2																								
	3																								
L(+)	4																								
	5																								
	6																								
M	7																								
	8																								
HL5	9																								
SB3(NO)	10																								

<b>2В-2065-01</b>		<table border="1"> <thead> <tr> <th>Цепь</th> <th>Конт.</th> </tr> </thead> <tbody> <tr><td></td><td>1</td></tr> <tr><td>HL1</td><td>2</td></tr> <tr><td></td><td>3</td></tr> <tr><td>L(+)</td><td>4</td></tr> <tr><td></td><td>5</td></tr> <tr><td></td><td>6</td></tr> <tr><td>M</td><td>7</td></tr> <tr><td></td><td>8</td></tr> <tr><td>HL5</td><td>9</td></tr> <tr><td>SB3(NO)</td><td>10</td></tr> </tbody> </table> 	Цепь	Конт.		1	HL1	2		3	L(+)	4		5		6	M	7		8	HL5	9	SB3(NO)	10	$I_{\text{потр}}$ единичного индикатора 9 – 12,5 мА при $U_{\text{пит}} = 3,8 - 5,25$ В Единичные индикаторы: HL1 – зеленый HL5 – желтый Кнопка переключателя: SB3 – коричневая $I_{\text{ком}} = 0,2 - 100$ мА при $U_{\text{ком}} = 3,8 - 5,25$ В см. рисунок 3.3
Цепь	Конт.																								
	1																								
HL1	2																								
	3																								
L(+)	4																								
	5																								
	6																								
M	7																								
	8																								
HL5	9																								
SB3(NO)	10																								

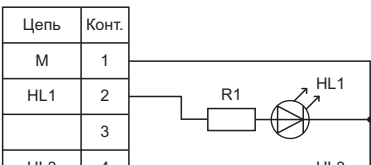
### 2В-2066

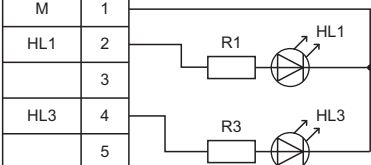
<b>2В-2066</b>		<table border="1"> <thead> <tr> <th>Цепь</th> <th>Конт.</th> </tr> </thead> <tbody> <tr><td></td><td>1</td></tr> <tr><td>HL1</td><td>2</td></tr> <tr><td></td><td>3</td></tr> <tr><td>L(+)</td><td>4</td></tr> <tr><td>HL3</td><td>5</td></tr> <tr><td>SB2(NO)</td><td>6</td></tr> <tr><td>M</td><td>7</td></tr> <tr><td></td><td>8</td></tr> <tr><td>HL5</td><td>9</td></tr> <tr><td></td><td>10</td></tr> </tbody> </table> 	Цепь	Конт.		1	HL1	2		3	L(+)	4	HL3	5	SB2(NO)	6	M	7		8	HL5	9		10	$I_{\text{потр}}$ единичного индикатора 9 – 12,5 мА при $U_{\text{пит}} = 21 - 27,6$ В Единичные индикаторы: HL1 – зеленый HL3 – красный HL5 – желтый Кнопка переключателя: SB2 – коричневая $I_{\text{ком}} = 0,2 - 100$ мА при $U_{\text{ком}} = 21 - 27,6$ В см. рисунок 3.3
Цепь	Конт.																								
	1																								
HL1	2																								
	3																								
L(+)	4																								
HL3	5																								
SB2(NO)	6																								
M	7																								
	8																								
HL5	9																								
	10																								

<b>2В-2066-01</b>		<table border="1"> <thead> <tr> <th>Цепь</th> <th>Конт.</th> </tr> </thead> <tbody> <tr><td></td><td>1</td></tr> <tr><td>HL1</td><td>2</td></tr> <tr><td></td><td>3</td></tr> <tr><td>L(+)</td><td>4</td></tr> <tr><td>HL3</td><td>5</td></tr> <tr><td>SB2(NO)</td><td>6</td></tr> <tr><td>M</td><td>7</td></tr> <tr><td></td><td>8</td></tr> <tr><td>HL5</td><td>9</td></tr> <tr><td></td><td>10</td></tr> </tbody> </table> 	Цепь	Конт.		1	HL1	2		3	L(+)	4	HL3	5	SB2(NO)	6	M	7		8	HL5	9		10	$I_{\text{потр}}$ единичного индикатора 9 – 12,5 мА при $U_{\text{пит}} = 3,8 - 5,25$ В Единичные индикаторы: HL1 – зеленый HL3 – красный HL5 – желтый Кнопка переключателя: SB2 – коричневая $I_{\text{ком}} = 0,2 - 100$ мА при $U_{\text{ком}} = 3,8 - 5,25$ В см. рисунок 3.3
Цепь	Конт.																								
	1																								
HL1	2																								
	3																								
L(+)	4																								
HL3	5																								
SB2(NO)	6																								
M	7																								
	8																								
HL5	9																								
	10																								

Исполнение МЭ	Внешний вид (на мнемосхеме)	Схема электрическая	Примечание																						
<b>2В-2067</b>																									
<b>2В-2067</b>		<p style="text-align: center;">X1</p> <table border="1"> <thead> <tr> <th>Цепь</th> <th>Конт.</th> </tr> </thead> <tbody> <tr><td>М</td><td>1</td></tr> <tr><td>HL1</td><td>2</td></tr> <tr><td></td><td>3</td></tr> <tr><td>HL3</td><td>4</td></tr> <tr><td></td><td>5</td></tr> <tr><td></td><td>6</td></tr> <tr><td></td><td>7</td></tr> <tr><td></td><td>8</td></tr> <tr><td></td><td>9</td></tr> <tr><td></td><td>10</td></tr> </tbody> </table> 	Цепь	Конт.	М	1	HL1	2		3	HL3	4		5		6		7		8		9		10	<p><math>I_{\text{потр}}</math> единичного индикатора 9 – 12,5 мА при <math>U_{\text{пит}} = 21 - 27,6 \text{ В}</math></p> <p>Фон серый</p> <p>Единичные индикаторы: HL1 – зеленый HL3 – желтый</p> <p>см. рисунок 3.6</p>
Цепь	Конт.																								
М	1																								
HL1	2																								
	3																								
HL3	4																								
	5																								
	6																								
	7																								
	8																								
	9																								
	10																								
<b>2В-2067-01</b>		<p style="text-align: center;">X1</p> <table border="1"> <thead> <tr> <th>Цепь</th> <th>Конт.</th> </tr> </thead> <tbody> <tr><td>М</td><td>1</td></tr> <tr><td>HL1</td><td>2</td></tr> <tr><td></td><td>3</td></tr> <tr><td>HL3</td><td>4</td></tr> <tr><td></td><td>5</td></tr> <tr><td></td><td>6</td></tr> <tr><td></td><td>7</td></tr> <tr><td></td><td>8</td></tr> <tr><td></td><td>9</td></tr> <tr><td></td><td>10</td></tr> </tbody> </table> 	Цепь	Конт.	М	1	HL1	2		3	HL3	4		5		6		7		8		9		10	<p><math>I_{\text{потр}}</math> единичного индикатора 9 – 12,5 мА при <math>U_{\text{пит}} = 3,8 - 5,25 \text{ В}</math></p> <p>Фон серый</p> <p>Единичные индикаторы: HL1 – зеленый HL3 – желтый</p> <p>см. рисунок 3.6</p>
Цепь	Конт.																								
М	1																								
HL1	2																								
	3																								
HL3	4																								
	5																								
	6																								
	7																								
	8																								
	9																								
	10																								
<b>2В-2068</b>																									
<b>2В-2068</b>		<p style="text-align: center;">X1</p> <table border="1"> <thead> <tr> <th>Цепь</th> <th>Конт.</th> </tr> </thead> <tbody> <tr><td>М</td><td>1</td></tr> <tr><td>HL1</td><td>2</td></tr> <tr><td></td><td>3</td></tr> <tr><td>HL3</td><td>4</td></tr> <tr><td></td><td>5</td></tr> <tr><td></td><td>6</td></tr> <tr><td></td><td>7</td></tr> <tr><td></td><td>8</td></tr> <tr><td></td><td>9</td></tr> <tr><td></td><td>10</td></tr> </tbody> </table> 	Цепь	Конт.	М	1	HL1	2		3	HL3	4		5		6		7		8		9		10	<p><math>I_{\text{потр}}</math> единичного индикатора 9 – 12,5 мА при <math>U_{\text{пит}} = 21 - 27,6 \text{ В}</math></p> <p>Фон серый</p> <p>Единичные индикаторы: HL1 – зеленый HL3 – желтый</p> <p>см. рисунок 3.6</p>
Цепь	Конт.																								
М	1																								
HL1	2																								
	3																								
HL3	4																								
	5																								
	6																								
	7																								
	8																								
	9																								
	10																								
<b>2В-2068-01</b>		<p style="text-align: center;">X1</p> <table border="1"> <thead> <tr> <th>Цепь</th> <th>Конт.</th> </tr> </thead> <tbody> <tr><td>М</td><td>1</td></tr> <tr><td>HL1</td><td>2</td></tr> <tr><td></td><td>3</td></tr> <tr><td>HL3</td><td>4</td></tr> <tr><td></td><td>5</td></tr> <tr><td></td><td>6</td></tr> <tr><td></td><td>7</td></tr> <tr><td></td><td>8</td></tr> <tr><td></td><td>9</td></tr> <tr><td></td><td>10</td></tr> </tbody> </table> 	Цепь	Конт.	М	1	HL1	2		3	HL3	4		5		6		7		8		9		10	<p><math>I_{\text{потр}}</math> единичного индикатора 9 – 12,5 мА при <math>U_{\text{пит}} = 3,8 - 5,25 \text{ В}</math></p> <p>Фон серый</p> <p>Единичные индикаторы: HL1 – зеленый HL3 – желтый</p> <p>см. рисунок 3.6</p>
Цепь	Конт.																								
М	1																								
HL1	2																								
	3																								
HL3	4																								
	5																								
	6																								
	7																								
	8																								
	9																								
	10																								
<b>2В-2069</b>																									
<b>2В-2069</b>		аналогична схеме 2В-2069-01	<p><math>I_{\text{потр}}</math> единичного индикатора 9 – 12,5 мА при <math>U_{\text{пит}} = 21 - 27,6 \text{ В}</math></p> <p>Единичные индикаторы: HL2 – зеленый HL4 – желтый</p> <p>Кнопка переключателя: SB2 – коричневая</p> <p><math>I_{\text{ком}} = 0,2 - 100 \text{ мА}</math> при <math>U_{\text{ком}} = 21 - 27,6 \text{ В}</math></p> <p>см. рисунок 3.3</p>																						

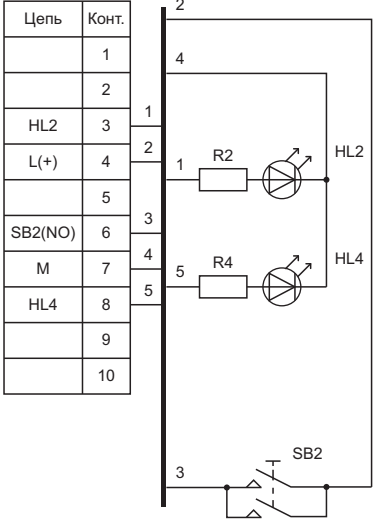
Исполнение МЭ	Внешний вид (на мнемосхеме)	Схема электрическая	Примечание																						
<b>2В-2069-01</b>		<p style="text-align: center;">X1</p> <table border="1" data-bbox="612 210 743 602"> <thead> <tr> <th>Цепь</th> <th>Конт.</th> </tr> </thead> <tbody> <tr><td>1</td><td></td></tr> <tr><td>2</td><td></td></tr> <tr><td>HL2</td><td>3</td></tr> <tr><td>L(+)</td><td>4</td></tr> <tr><td>5</td><td></td></tr> <tr><td>SB2(NO)</td><td>6</td></tr> <tr><td>M</td><td>7</td></tr> <tr><td>HL4</td><td>8</td></tr> <tr><td>9</td><td></td></tr> <tr><td>10</td><td></td></tr> </tbody> </table> 	Цепь	Конт.	1		2		HL2	3	L(+)	4	5		SB2(NO)	6	M	7	HL4	8	9		10		<p><math>I_{\text{потр}}</math> единичного индикатора 9 – 12,5 мА при <math>U_{\text{пит}} = 3,8 - 5,25</math> В</p> <p>Единичные индикаторы: HL2 – зеленый HL4 – желтый</p> <p>Кнопка переключателя: SB2 – коричневая</p> <p><math>I_{\text{ком}} = 0,2 - 100</math> мА при <math>U_{\text{ком}} = 3,8 - 5,25</math> В см. рисунок 3.3</p>
Цепь	Конт.																								
1																									
2																									
HL2	3																								
L(+)	4																								
5																									
SB2(NO)	6																								
M	7																								
HL4	8																								
9																									
10																									

## 4. Серия 3В

### 4.1. Кодировка расположения элементов индикации и управления.

4.1.1. Кодировка в электрических схемах расположения элементов индикации и управления, место положения надписей, согласно рисункам 4.1 – 4.6.



Рисунок 4.1.



Рисунок 4.2.

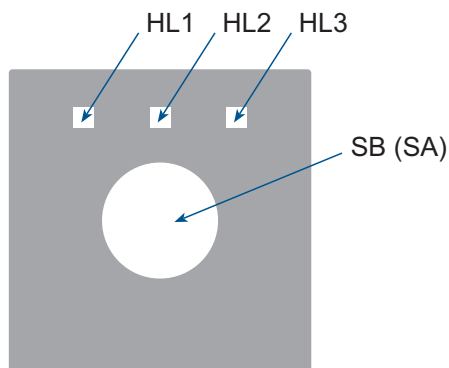

Рисунок 4.3.

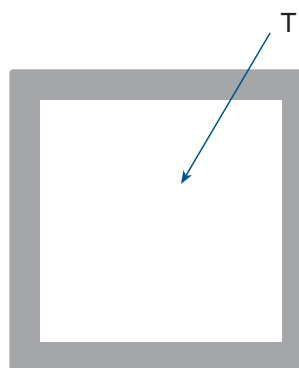

Рисунок 4.4.

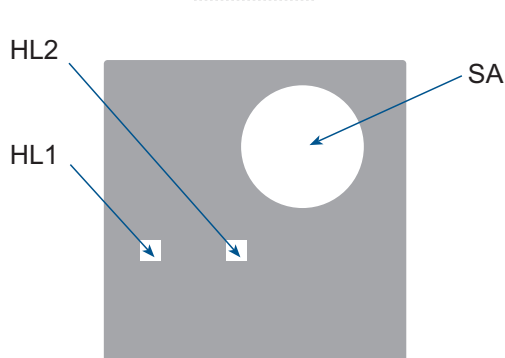

Рисунок 4.5.

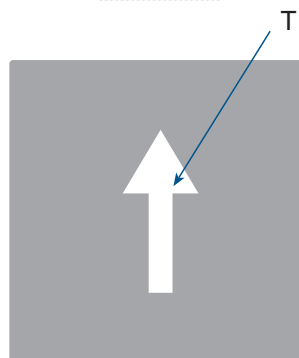

Рисунок 4.6.

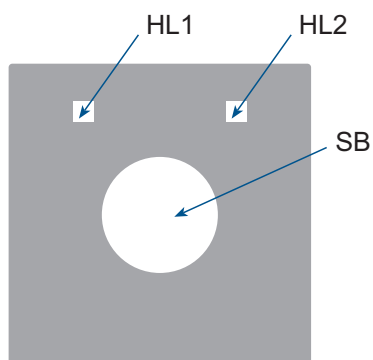

Рисунок 4.7.

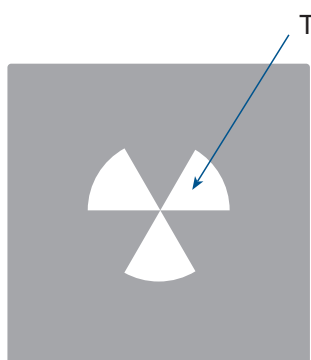

### 4.2. Типы разъемов МЭ серии 3В.

4.2.1. В МЭ серии 3В-2000 – 3В-2021, 3В-2025, 3В-2033 – 3В-2036, 3ВК-2039, 3ВК-2043 используются разъемы ф. Weidmuller с возможностью подключения проводов сечением от 0,1 до 1,5 мм<sup>2</sup>.

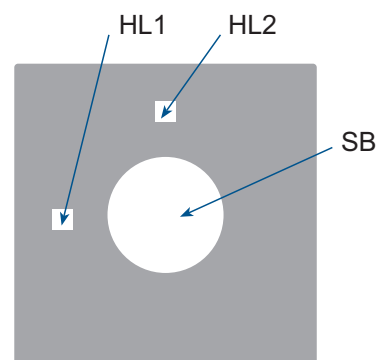



Тип, сечение и цвет проводов для подключения к выходным разъемам МЭ выбирается на стадии создания КД на мозаичные панели контроля и управления.



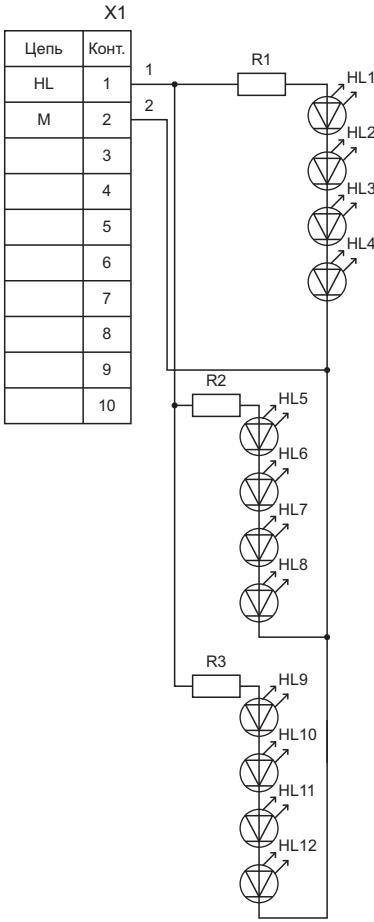

4.2.2. В МЭ серии 3В-2026 – 3В-2032, 3В-2037, 3В-2038, 3В-2041, 3В-2042 используются 10-ти и 24-х контактные разъемы 2РМД.

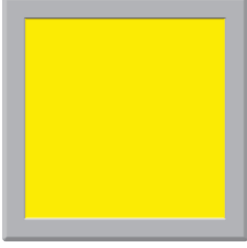

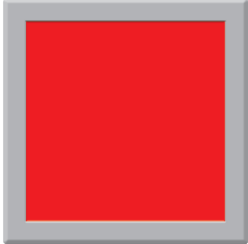
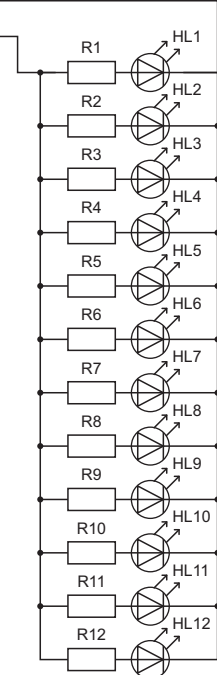
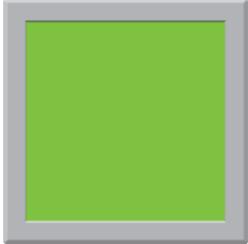
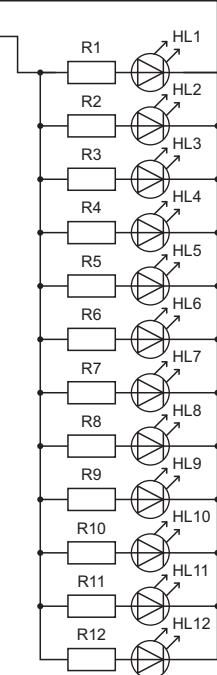
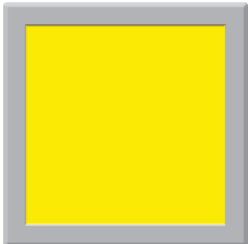
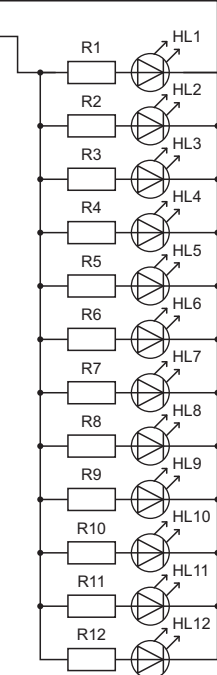

### 4.3. Пассивные МЭ.

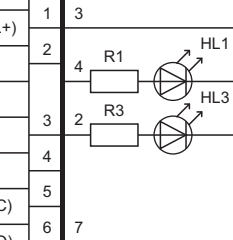

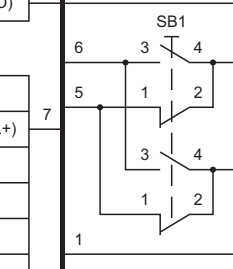



Наименование	Внешний вид (на мнемосхеме)	Наименование. Основные размеры	Примечание
ЗВ-1000			Фон бежевый
ЗВ-1001			Фон серый



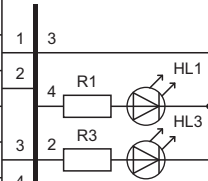

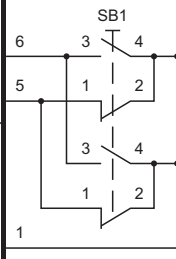

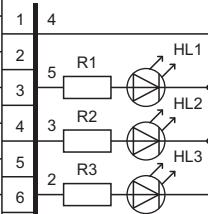

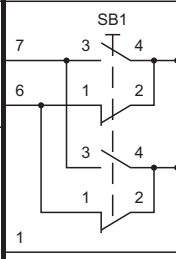
### 4.4. Активные МЭ.

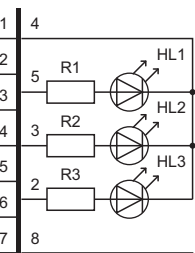

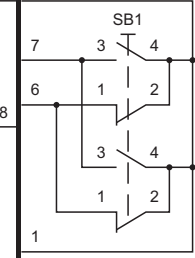

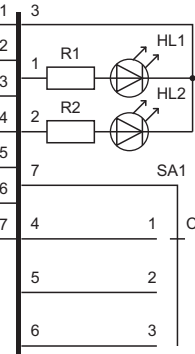

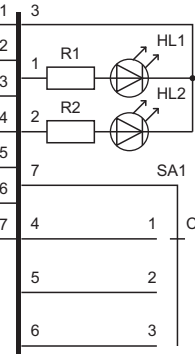
Исполнение МЭ	Внешний вид (на мнемосхеме)	Схема электрическая	Примечание																						
<b>ЗВ-2000</b>																									
<b>ЗВ-2000</b>		<table border="1" style="display: inline-table; margin-right: 10px;"> <thead> <tr> <th>Цепь</th> <th>Конт.</th> </tr> </thead> <tbody> <tr><td>HL</td><td>1</td></tr> <tr><td>М</td><td>2</td></tr> <tr><td></td><td>3</td></tr> <tr><td></td><td>4</td></tr> <tr><td></td><td>5</td></tr> <tr><td></td><td>6</td></tr> <tr><td></td><td>7</td></tr> <tr><td></td><td>8</td></tr> <tr><td></td><td>9</td></tr> <tr><td></td><td>10</td></tr> </tbody> </table> 	Цепь	Конт.	HL	1	М	2		3		4		5		6		7		8		9		10	<p><math>I_{\text{потр}}</math> группового индикатора (транспаранта) 45 – 60 мА при <math>U_{\text{пит}} = 21 - 27,6 \text{ В}</math></p> <p>Групповой индикатор (транспарант): Т – красный см. рисунок 4.2</p>
Цепь	Конт.																								
HL	1																								
М	2																								
	3																								
	4																								
	5																								
	6																								
	7																								
	8																								
	9																								
	10																								
<b>ЗВ-2000-02</b>			<p><math>I_{\text{потр}}</math> группового индикатора (транспаранта) 110 – 150 мА при <math>U_{\text{пит}} = 3,8 - 5,25 \text{ В}</math></p> <p>Групповой индикатор (транспарант): Т – зеленый см. рисунок 4.2</p>																						
<b>ЗВ-2000-03</b>			<p><math>I_{\text{потр}}</math> группового индикатора (транспаранта) 110 – 150 мА при <math>U_{\text{пит}} = 3,8 - 5,25 \text{ В}</math></p> <p>Групповой индикатор (транспарант): Т – желтый см. рисунок 4.2</p>																						
<b>ЗВ-2000-04</b>			<p><math>I_{\text{потр}}</math> группового индикатора (транспаранта) 110 – 150 мА при <math>U_{\text{пит}} = 3,8 - 5,25 \text{ В}</math></p> <p>Групповой индикатор (транспарант): Т – белый см. рисунок 4.2</p>																						

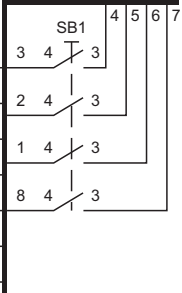

Исполнение МЭ	Внешний вид (на мнемосхеме)	Схема электрическая	Примечание																
<b>3В-2000-05</b>		<p>X2</p> <table border="1"> <thead> <tr> <th>Конт.</th> <th>Цепь</th> </tr> </thead> <tbody> <tr><td>1</td><td>М</td></tr> <tr><td>2</td><td>HL</td></tr> <tr><td>3</td><td></td></tr> <tr><td>4</td><td></td></tr> <tr><td>5</td><td></td></tr> <tr><td>6</td><td></td></tr> <tr><td>7</td><td></td></tr> </tbody> </table> 	Конт.	Цепь	1	М	2	HL	3		4		5		6		7		<p><math>I_{\text{потр}}</math> группового индикатора (транспаранта) 110 – 150 мА при <math>U_{\text{пит}} = 3,8 - 5,25</math> В</p> <p>Групповой индикатор (транспарант): Т – красный см. рисунок 4.2</p>
Конт.	Цепь																		
1	М																		
2	HL																		
3																			
4																			
5																			
6																			
7																			
<b>3В-2000-07</b>			<p><math>I_{\text{потр}}</math> группового индикатора (транспаранта) 110 – 150 мА при <math>U_{\text{пит}} = 3,8 - 5,25</math> В</p> <p>Групповой индикатор (транспарант): Т – зеленый см. рисунок 4.2</p>																
<b>3В-2000-08</b>			<p><math>I_{\text{потр}}</math> группового индикатора (транспаранта) 110 – 150 мА при <math>U_{\text{пит}} = 3,8 - 5,25</math> В</p> <p>Групповой индикатор (транспарант): Т – желтый см. рисунок 4.2</p>																
<b>3В-2001</b>																			
<b>3В-2001</b>		<p>X3.1</p> <table border="1"> <thead> <tr> <th>Конт.</th> <th>Цепь</th> </tr> </thead> <tbody> <tr><td>1</td><td>SB1.2:3(L+)</td></tr> <tr><td>2</td><td>HL3</td></tr> <tr><td>3</td><td></td></tr> <tr><td>4</td><td>М</td></tr> <tr><td>5</td><td>HL1</td></tr> <tr><td>6</td><td>SB1:1(NC)</td></tr> <tr><td>7</td><td>SB1:2(NO)</td></tr> </tbody> </table> 	Конт.	Цепь	1	SB1.2:3(L+)	2	HL3	3		4	М	5	HL1	6	SB1:1(NC)	7	SB1:2(NO)	<p><math>I_{\text{потр}}</math> единичного индикатора 9 – 12,5 мА при <math>U_{\text{пит}} = 21 - 27,6</math> В</p> <p>Единичные индикаторы: HL1 – зеленый HL3 – желтый</p> <p>Кнопка переключателей: SB – черная (без фиксации)</p> <p><math>I_{\text{ком}} = 0,2 - 2000</math> мА при <math>U_{\text{ком}} = 21 - 27,6</math> В см. рисунок 4.1</p>
Конт.	Цепь																		
1	SB1.2:3(L+)																		
2	HL3																		
3																			
4	М																		
5	HL1																		
6	SB1:1(NC)																		
7	SB1:2(NO)																		
<b>3В-2001-01</b>		<p>X3.2</p> <table border="1"> <thead> <tr> <th>Конт.</th> <th>Цепь</th> </tr> </thead> <tbody> <tr><td>8</td><td>SB1.1:3(L+)</td></tr> <tr><td>9</td><td></td></tr> <tr><td>10</td><td></td></tr> <tr><td>11</td><td></td></tr> <tr><td>12</td><td></td></tr> <tr><td>13</td><td></td></tr> <tr><td>14</td><td></td></tr> </tbody> </table> 	Конт.	Цепь	8	SB1.1:3(L+)	9		10		11		12		13		14		<p><math>I_{\text{потр}}</math> единичного индикатора 9 – 12,5 мА при <math>U_{\text{пит}} = 3,8 - 5,25</math> В</p> <p>Единичные индикаторы: HL1 – зеленый HL3 – желтый</p> <p>Кнопка переключателей: SB – черная (без фиксации)</p> <p><math>I_{\text{ком}} = 0,2 - 2000</math> мА при <math>U_{\text{ком}} = 3,8 - 5,25</math> В см. рисунок 4.1</p>
Конт.	Цепь																		
8	SB1.1:3(L+)																		
9																			
10																			
11																			
12																			
13																			
14																			

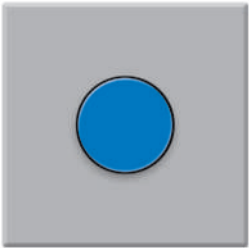

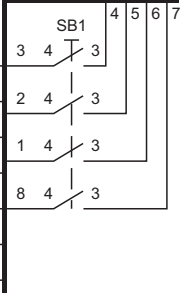

Исполнение МЭ	Внешний вид (на мнемосхеме)	Схема электрическая	Примечание
<b>3В-2001-02</b>		аналогична схеме 3В-2001	$I_{\text{потр}}$ единичного индикатора 9 – 12,5 мА при $U_{\text{пит}} = 21 - 27,6$ В Единичные индикаторы: HL1 – зеленый HL3 – красный Кнопка переключателей: SB – черная (без фиксации) $I_{\text{ком}} = 0,2 - 2000$ мА при $U_{\text{ком}} = 21 - 27,6$ В см. рисунок 4.1
<b>3В-2001-03</b>			$I_{\text{потр}}$ единичного индикатора 9 – 12,5 мА при $U_{\text{пит}} = 21 - 27,6$ В Единичные индикаторы: HL1 – желтый HL3 – красный Кнопка переключателей: SB – черная (без фиксации) $I_{\text{ком}} = 0,2 - 2000$ мА при $U_{\text{ком}} = 21 - 27,6$ В см. рисунок 4.1
<b>3В-2001-04</b>			$I_{\text{потр}}$ единичного индикатора 9 – 12,5 мА при $U_{\text{пит}} = 21 - 27,6$ В Единичные индикаторы: HL1 – зеленый HL3 – зеленый Кнопка переключателей: SB – черная (без фиксации) $I_{\text{ком}} = 0,2 - 2000$ мА при $U_{\text{ком}} = 21 - 27,6$ В см. рисунок 4.1
<b>3В-2001-05</b>			$I_{\text{потр}}$ единичного индикатора 9 – 12,5 мА при $U_{\text{пит}} = 21 - 27,6$ В Единичные индикаторы: HL1 – зеленый HL3 – красный Кнопка переключателей: SB – черная (без фиксации) $I_{\text{ком}} = 0,2 - 2000$ мА при $U_{\text{ком}} = 21 - 27,6$ В см. рисунок 4.1
<b>3В-2002</b>			
<b>3В-2002</b>		аналогична схеме 3В-2002-01	$I_{\text{потр}}$ единичного индикатора 9 – 12,5 мА при $U_{\text{пит}} = 21 - 27,6$ В Единичные индикаторы: HL1 – зеленый HL3 – желтый Кнопка переключателей: SB – черная (с фиксацией) $I_{\text{ком}} = 0,2 - 2000$ мА при $U_{\text{ком}} = 21 - 27,6$ В см. рисунок 4.1

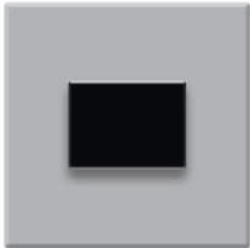
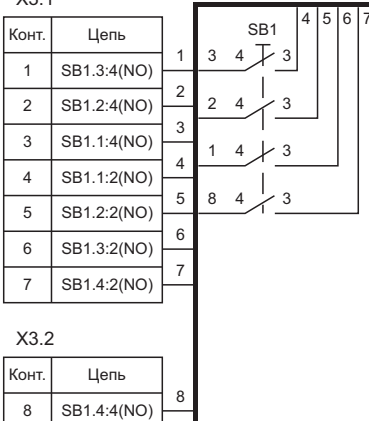
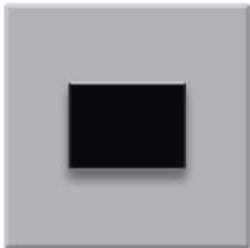
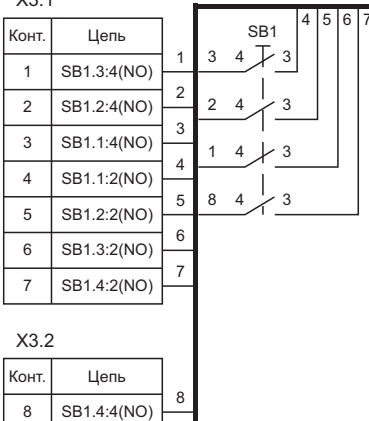

Исполнение МЭ	Внешний вид (на мнемосхеме)	Схема электрическая	Примечание																
<b>3В-2002-01</b>		<p>X3.1</p> <table border="1"> <thead> <tr> <th>Конт.</th> <th>Цепь</th> </tr> </thead> <tbody> <tr><td>1</td><td>SB1.2:3(L+)</td></tr> <tr><td>2</td><td>HL3</td></tr> <tr><td>3</td><td></td></tr> <tr><td>4</td><td>М</td></tr> <tr><td>5</td><td>HL1</td></tr> <tr><td>6</td><td>SB1:1(NC)</td></tr> <tr><td>7</td><td>SB1:2(NO)</td></tr> </tbody> </table> 	Конт.	Цепь	1	SB1.2:3(L+)	2	HL3	3		4	М	5	HL1	6	SB1:1(NC)	7	SB1:2(NO)	<p><math>I_{\text{потр}}</math> единичного индикатора 9 – 12,5 мА при <math>U_{\text{пит}} = 3,8 - 5,25</math> В</p> <p>Единичные индикаторы: HL1 – зеленый HL3 – желтый</p> <p>Кнопка переключателей: SB – черная (с фиксацией)</p> <p><math>I_{\text{ком}} = 0,2 - 2000</math> мА при <math>U_{\text{ком}} = 3,8 - 5,25</math> В</p> <p>см. рисунок 4.1</p>
Конт.	Цепь																		
1	SB1.2:3(L+)																		
2	HL3																		
3																			
4	М																		
5	HL1																		
6	SB1:1(NC)																		
7	SB1:2(NO)																		
<b>3В-2002-02</b>		<p>X3.2</p> <table border="1"> <thead> <tr> <th>Конт.</th> <th>Цепь</th> </tr> </thead> <tbody> <tr><td>8</td><td>SB1.1:3(L+)</td></tr> <tr><td>9</td><td></td></tr> <tr><td>10</td><td></td></tr> <tr><td>11</td><td></td></tr> <tr><td>12</td><td></td></tr> <tr><td>13</td><td></td></tr> <tr><td>14</td><td></td></tr> </tbody> </table> 	Конт.	Цепь	8	SB1.1:3(L+)	9		10		11		12		13		14		<p><math>I_{\text{потр}}</math> единичного индикатора 9 – 12,5 мА при <math>U_{\text{пит}} = 21 - 27,6</math> В</p> <p>Единичные индикаторы: HL1 – зеленый HL3 – красный</p> <p>Кнопка переключателей: SB – черная (с фиксацией)</p> <p><math>I_{\text{ком}} = 0,2 - 2000</math> мА при <math>U_{\text{ком}} = 21 - 27,6</math> В</p> <p>см. рисунок 4.1</p>
Конт.	Цепь																		
8	SB1.1:3(L+)																		
9																			
10																			
11																			
12																			
13																			
14																			
<b>3В-2002-03</b>			<p><math>I_{\text{потр}}</math> единичного индикатора 9 – 12,5 мА при <math>U_{\text{пит}} = 21 - 27,6</math> В</p> <p>Единичные индикаторы: HL1 – желтый HL3 – красный</p> <p>Кнопка переключателей: SB – черная (с фиксацией)</p> <p><math>I_{\text{ком}} = 0,2 - 2000</math> мА при <math>U_{\text{ком}} = 21 - 27,6</math> В</p> <p>см. рисунок 4.1</p>																
<b>3В-2003</b>																			
<b>3В-2003</b>		<p>X3.1</p> <table border="1"> <thead> <tr> <th>Конт.</th> <th>Цепь</th> </tr> </thead> <tbody> <tr><td>1</td><td>SB1.2:3(L+)</td></tr> <tr><td>2</td><td>HL3</td></tr> <tr><td>3</td><td>HL2</td></tr> <tr><td>4</td><td>М</td></tr> <tr><td>5</td><td>HL1</td></tr> <tr><td>6</td><td>SB1:1(NC)</td></tr> <tr><td>7</td><td>SB1:2(NO)</td></tr> </tbody> </table> 	Конт.	Цепь	1	SB1.2:3(L+)	2	HL3	3	HL2	4	М	5	HL1	6	SB1:1(NC)	7	SB1:2(NO)	<p><math>I_{\text{потр}}</math> единичного индикатора 9 – 12,5 мА при <math>U_{\text{пит}} = 21 - 27,6</math> В</p> <p>Единичные индикаторы: HL1 – зеленый HL2 – красный HL3 – желтый</p> <p>Кнопка переключателей: SB – черная (без фиксации)</p> <p><math>I_{\text{ком}} = 0,2 - 2000</math> мА при <math>U_{\text{ком}} = 21 - 27,6</math> В</p> <p>см. рисунок 4.1</p>
Конт.	Цепь																		
1	SB1.2:3(L+)																		
2	HL3																		
3	HL2																		
4	М																		
5	HL1																		
6	SB1:1(NC)																		
7	SB1:2(NO)																		
<b>3В-2003-01</b>		<p>X3.2</p> <table border="1"> <thead> <tr> <th>Конт.</th> <th>Цепь</th> </tr> </thead> <tbody> <tr><td>8</td><td>SB1.1:3(L+)</td></tr> <tr><td>9</td><td></td></tr> <tr><td>10</td><td></td></tr> <tr><td>11</td><td></td></tr> <tr><td>12</td><td></td></tr> <tr><td>13</td><td></td></tr> <tr><td>14</td><td></td></tr> </tbody> </table> 	Конт.	Цепь	8	SB1.1:3(L+)	9		10		11		12		13		14		<p><math>I_{\text{потр}}</math> единичного индикатора 9 – 12,5 мА при <math>U_{\text{пит}} = 3,8 - 5,25</math> В</p> <p>Единичные индикаторы: HL1 – зеленый HL2 – красный HL3 – желтый</p> <p>Кнопка переключателей: SB – черная (без фиксации)</p> <p><math>I_{\text{ком}} = 0,2 - 2000</math> мА при <math>U_{\text{ком}} = 3,8 - 5,25</math> В</p> <p>см. рисунок 4.1</p>
Конт.	Цепь																		
8	SB1.1:3(L+)																		
9																			
10																			
11																			
12																			
13																			
14																			

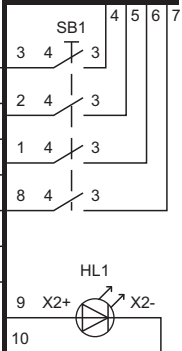



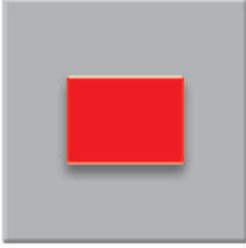
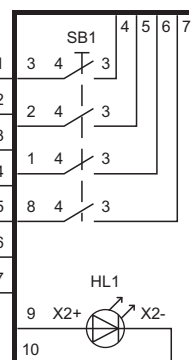
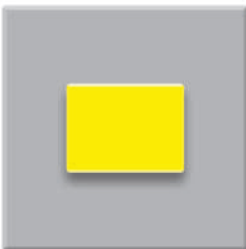
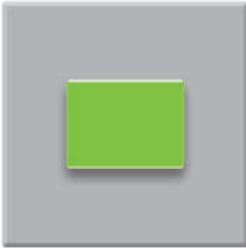

Исполнение МЭ	Внешний вид (на мнемосхеме)	Схема электрическая	Примечание																																																
<b>3В-2004</b>																																																			
<b>3В-2004</b>		<p>X3.1</p> <table border="1"> <thead> <tr> <th>Конт.</th> <th>Цель</th> <th></th> </tr> </thead> <tbody> <tr><td>1</td><td>SB1.2:3(L+)</td><td>1</td></tr> <tr><td>2</td><td>HL3</td><td>2</td></tr> <tr><td>3</td><td>HL2</td><td>3</td></tr> <tr><td>4</td><td>M</td><td>4</td></tr> <tr><td>5</td><td>HL1</td><td>5</td></tr> <tr><td>6</td><td>SB1:1(NC)</td><td>6</td></tr> <tr><td>7</td><td>SB1:2(NO)</td><td>7</td></tr> </tbody> </table>  <p>X3.2</p> <table border="1"> <thead> <tr> <th>Конт.</th> <th>Цель</th> <th></th> </tr> </thead> <tbody> <tr><td>8</td><td>SB1.1:3(L+)</td><td>8</td></tr> <tr><td>9</td><td></td><td></td></tr> <tr><td>10</td><td></td><td></td></tr> <tr><td>11</td><td></td><td></td></tr> <tr><td>12</td><td></td><td></td></tr> <tr><td>13</td><td></td><td></td></tr> <tr><td>14</td><td></td><td></td></tr> </tbody> </table>	Конт.	Цель		1	SB1.2:3(L+)	1	2	HL3	2	3	HL2	3	4	M	4	5	HL1	5	6	SB1:1(NC)	6	7	SB1:2(NO)	7	Конт.	Цель		8	SB1.1:3(L+)	8	9			10			11			12			13			14			<p><math>I_{\text{потр}}</math> единичного индикатора 9 – 12,5 мА при <math>U_{\text{пит}} = 21 - 27,6</math> В</p> <p>Единичные индикаторы: HL1 – зеленый HL2 – красный HL3 – желтый</p> <p>Кнопка переключателей: SB – черная (с фиксацией)</p> <p><math>I_{\text{ком}} = 0,2 - 2000</math> мА при <math>U_{\text{ком}} = 21 - 27,6</math> В см. рисунок 4.1</p>
Конт.	Цель																																																		
1	SB1.2:3(L+)	1																																																	
2	HL3	2																																																	
3	HL2	3																																																	
4	M	4																																																	
5	HL1	5																																																	
6	SB1:1(NC)	6																																																	
7	SB1:2(NO)	7																																																	
Конт.	Цель																																																		
8	SB1.1:3(L+)	8																																																	
9																																																			
10																																																			
11																																																			
12																																																			
13																																																			
14																																																			
<b>3В-2004-01</b>		<p>X3.2</p> <table border="1"> <thead> <tr> <th>Конт.</th> <th>Цель</th> <th></th> </tr> </thead> <tbody> <tr><td>8</td><td>SB1.1:3(L+)</td><td>8</td></tr> <tr><td>9</td><td></td><td></td></tr> <tr><td>10</td><td></td><td></td></tr> <tr><td>11</td><td></td><td></td></tr> <tr><td>12</td><td></td><td></td></tr> <tr><td>13</td><td></td><td></td></tr> <tr><td>14</td><td></td><td></td></tr> </tbody> </table> 	Конт.	Цель		8	SB1.1:3(L+)	8	9			10			11			12			13			14			<p><math>I_{\text{потр}}</math> единичного индикатора 9 – 12,5 мА при <math>U_{\text{пит}} = 3,8 - 5,25</math> В</p> <p>Единичные индикаторы: HL1 – зеленый HL2 – красный HL3 – желтый</p> <p>Кнопка переключателей: SB – черная (с фиксацией)</p> <p><math>I_{\text{ком}} = 0,2 - 2000</math> мА при <math>U_{\text{ком}} = 3,8 - 5,25</math> В см. рисунок 4.1</p>																								
Конт.	Цель																																																		
8	SB1.1:3(L+)	8																																																	
9																																																			
10																																																			
11																																																			
12																																																			
13																																																			
14																																																			
<b>3В-2005</b>																																																			
<b>3В-2005</b>		<p>X1</p> <table border="1"> <thead> <tr> <th>Цель</th> <th>Конт.</th> <th></th> </tr> </thead> <tbody> <tr><td>HL1</td><td>1</td><td>1</td></tr> <tr><td>HL2</td><td>2</td><td>2</td></tr> <tr><td>M</td><td>3</td><td>3</td></tr> <tr><td>SA1:1</td><td>4</td><td>4</td></tr> <tr><td>SA1:2</td><td>5</td><td>5</td></tr> <tr><td>SA1:3</td><td>6</td><td>6</td></tr> <tr><td>SA1:C</td><td>7</td><td>7</td></tr> </tbody> </table> 	Цель	Конт.		HL1	1	1	HL2	2	2	M	3	3	SA1:1	4	4	SA1:2	5	5	SA1:3	6	6	SA1:C	7	7	<p><math>I_{\text{потр}}</math> единичного индикатора 9 – 12,5 мА при <math>U_{\text{пит}} = 21 - 27,6</math> В</p> <p>Единичные индикаторы: HL1 – зеленый «больше» HL2 – красный «меньше»</p> <p>SA1 – галетный переключатель задания режима («ручной», «автоматика» и «ожидание») с фиксацией заданного режима.</p> <p><math>I_{\text{ком}} = 0,2 - 250</math> мА при <math>U_{\text{ком}} = 21 - 27,6</math> В см. рисунок 4.3</p>																								
Цель	Конт.																																																		
HL1	1	1																																																	
HL2	2	2																																																	
M	3	3																																																	
SA1:1	4	4																																																	
SA1:2	5	5																																																	
SA1:3	6	6																																																	
SA1:C	7	7																																																	
<b>3В-2005-01</b>		<p>X1</p> <table border="1"> <thead> <tr> <th>Цель</th> <th>Конт.</th> <th></th> </tr> </thead> <tbody> <tr><td>HL1</td><td>1</td><td>1</td></tr> <tr><td>HL2</td><td>2</td><td>2</td></tr> <tr><td>M</td><td>3</td><td>3</td></tr> <tr><td>SA1:1</td><td>4</td><td>4</td></tr> <tr><td>SA1:2</td><td>5</td><td>5</td></tr> <tr><td>SA1:3</td><td>6</td><td>6</td></tr> <tr><td>SA1:C</td><td>7</td><td>7</td></tr> </tbody> </table> 	Цель	Конт.		HL1	1	1	HL2	2	2	M	3	3	SA1:1	4	4	SA1:2	5	5	SA1:3	6	6	SA1:C	7	7	<p><math>I_{\text{потр}}</math> единичного индикатора 9 – 12,5 мА при <math>U_{\text{пит}} = 3,8 - 5,25</math> В</p> <p>Единичные индикаторы: HL1 – зеленый «больше» HL2 – красный «меньше»</p> <p>SA1 – галетный переключатель задания режима («ручной», «автоматика» и «ожидание») с фиксацией заданного режима.</p> <p><math>I_{\text{ком}} = 0,2 - 250</math> мА при <math>U_{\text{ком}} = 3,8 - 5,25</math> В см. рисунок 4.3</p>																								
Цель	Конт.																																																		
HL1	1	1																																																	
HL2	2	2																																																	
M	3	3																																																	
SA1:1	4	4																																																	
SA1:2	5	5																																																	
SA1:3	6	6																																																	
SA1:C	7	7																																																	
<b>3В-2006</b>																																																			
<b>3В-2006</b>		аналогична схеме 3В-2006-01	<p><math>I_{\text{ком}} = 0,2 - 2000</math> мА при <math>U_{\text{ком}} = 3,8 - 27,6</math> В</p> <p>Кнопка переключателей: SB – черная (без фиксации)</p> <p>см. рисунок 4.1</p>																																																

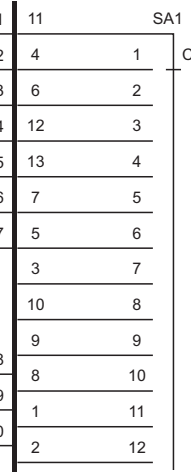

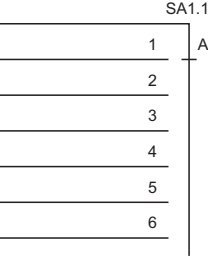
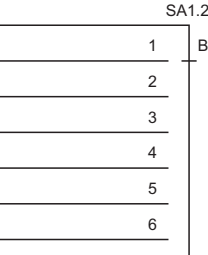

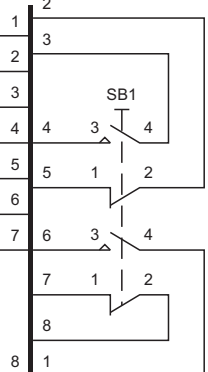
Исполнение МЭ	Внешний вид (на мнемосхеме)	Схема электрическая	Примечание																																
<b>3В-2006-01</b>		<p>X3.1</p> <table border="1"> <thead> <tr> <th>Конт.</th> <th>Цепь</th> </tr> </thead> <tbody> <tr><td>1</td><td>SB1.3:4(NO)</td></tr> <tr><td>2</td><td>SB1.2:4(NO)</td></tr> <tr><td>3</td><td>SB1.1:4(NO)</td></tr> <tr><td>4</td><td>SB1.1:2(NO)</td></tr> <tr><td>5</td><td>SB1.2:2(NO)</td></tr> <tr><td>6</td><td>SB1.3:2(NO)</td></tr> <tr><td>7</td><td>SB1.4:2(NO)</td></tr> </tbody> </table> 	Конт.	Цепь	1	SB1.3:4(NO)	2	SB1.2:4(NO)	3	SB1.1:4(NO)	4	SB1.1:2(NO)	5	SB1.2:2(NO)	6	SB1.3:2(NO)	7	SB1.4:2(NO)	<p><math>I_{\text{ком}} = 0,2 - 2000 \text{ мА}</math> при <math>U_{\text{ком}} = 3,8 - 27,6 \text{ В}</math></p> <p>Кнопка переключателей: SB – зеленая (без фиксации)</p> <p>см. рисунок 4.1</p>																
Конт.	Цепь																																		
1	SB1.3:4(NO)																																		
2	SB1.2:4(NO)																																		
3	SB1.1:4(NO)																																		
4	SB1.1:2(NO)																																		
5	SB1.2:2(NO)																																		
6	SB1.3:2(NO)																																		
7	SB1.4:2(NO)																																		
<b>3В-2006-02</b>		<p>X3.2</p> <table border="1"> <thead> <tr> <th>Конт.</th> <th>Цепь</th> </tr> </thead> <tbody> <tr><td>8</td><td>SB1.4:4(NO)</td></tr> <tr><td>9</td><td></td></tr> <tr><td>10</td><td></td></tr> <tr><td>11</td><td></td></tr> <tr><td>12</td><td></td></tr> <tr><td>13</td><td></td></tr> <tr><td>14</td><td></td></tr> </tbody> </table> 	Конт.	Цепь	8	SB1.4:4(NO)	9		10		11		12		13		14		<p><math>I_{\text{ком}} = 0,2 - 2000 \text{ мА}</math> при <math>U_{\text{ком}} = 3,8 - 27,6 \text{ В}</math></p> <p>Кнопка переключателей: SB – синяя (без фиксации)</p> <p>см. рисунок 4.1</p>																
Конт.	Цепь																																		
8	SB1.4:4(NO)																																		
9																																			
10																																			
11																																			
12																																			
13																																			
14																																			
<b>3В-2006-03</b>			<p><math>I_{\text{ком}} = 0,2 - 2000 \text{ мА}</math> при <math>U_{\text{ком}} = 3,8 - 27,6 \text{ В}</math></p> <p>Кнопка переключателей: SB – синяя (без фиксации с бортиком)</p> <p>см. рисунок 4.1</p>																																
<b>3В-2007</b>																																			
<b>3В-2007</b>		<p>X3.1</p> <table border="1"> <thead> <tr> <th>Конт.</th> <th>Цепь</th> </tr> </thead> <tbody> <tr><td>1</td><td>SB1.3:4(NO)</td></tr> <tr><td>2</td><td>SB1.2:4(NO)</td></tr> <tr><td>3</td><td>SB1.1:4(NO)</td></tr> <tr><td>4</td><td>SB1.1:2(NO)</td></tr> <tr><td>5</td><td>SB1.2:2(NO)</td></tr> <tr><td>6</td><td>SB1.3:2(NO)</td></tr> <tr><td>7</td><td>SB1.4:2(NO)</td></tr> </tbody> </table>  <p>X3.2</p> <table border="1"> <thead> <tr> <th>Конт.</th> <th>Цепь</th> </tr> </thead> <tbody> <tr><td>8</td><td>SB1.4:4(NO)</td></tr> <tr><td>9</td><td></td></tr> <tr><td>10</td><td></td></tr> <tr><td>11</td><td></td></tr> <tr><td>12</td><td></td></tr> <tr><td>13</td><td></td></tr> <tr><td>14</td><td></td></tr> </tbody> </table> 	Конт.	Цепь	1	SB1.3:4(NO)	2	SB1.2:4(NO)	3	SB1.1:4(NO)	4	SB1.1:2(NO)	5	SB1.2:2(NO)	6	SB1.3:2(NO)	7	SB1.4:2(NO)	Конт.	Цепь	8	SB1.4:4(NO)	9		10		11		12		13		14		<p><math>I_{\text{ком}} = 0,2 - 2000 \text{ мА}</math> при <math>U_{\text{ком}} = 3,8 - 27,6 \text{ В}</math></p> <p>Кнопка переключателей: SB – черная (с фиксацией)</p> <p>см. рисунок 4.1</p>
Конт.	Цепь																																		
1	SB1.3:4(NO)																																		
2	SB1.2:4(NO)																																		
3	SB1.1:4(NO)																																		
4	SB1.1:2(NO)																																		
5	SB1.2:2(NO)																																		
6	SB1.3:2(NO)																																		
7	SB1.4:2(NO)																																		
Конт.	Цепь																																		
8	SB1.4:4(NO)																																		
9																																			
10																																			
11																																			
12																																			
13																																			
14																																			



Исполнение МЭ	Внешний вид (на мнемосхеме)	Схема электрическая	Примечание																																																
<b>3В-2008</b>																																																			
<b>3В-2008</b>		<p>X3.1</p> <table border="1"> <thead> <tr> <th>Конт.</th> <th>Цель</th> <th></th> </tr> </thead> <tbody> <tr><td>1</td><td>SB1.3:4(NO)</td><td>1</td></tr> <tr><td>2</td><td>SB1.2:4(NO)</td><td>2</td></tr> <tr><td>3</td><td>SB1.1:4(NO)</td><td>3</td></tr> <tr><td>4</td><td>SB1.1:2(NO)</td><td>4</td></tr> <tr><td>5</td><td>SB1.2:2(NO)</td><td>5</td></tr> <tr><td>6</td><td>SB1.3:2(NO)</td><td>6</td></tr> <tr><td>7</td><td>SB1.4:2(NO)</td><td>7</td></tr> </tbody> </table> <p>X3.2</p> <table border="1"> <thead> <tr> <th>Конт.</th> <th>Цель</th> <th></th> </tr> </thead> <tbody> <tr><td>8</td><td>SB1.4:4(NO)</td><td>8</td></tr> <tr><td>9</td><td></td><td></td></tr> <tr><td>10</td><td></td><td></td></tr> <tr><td>11</td><td></td><td></td></tr> <tr><td>12</td><td></td><td></td></tr> <tr><td>13</td><td></td><td></td></tr> <tr><td>14</td><td></td><td></td></tr> </tbody> </table> 	Конт.	Цель		1	SB1.3:4(NO)	1	2	SB1.2:4(NO)	2	3	SB1.1:4(NO)	3	4	SB1.1:2(NO)	4	5	SB1.2:2(NO)	5	6	SB1.3:2(NO)	6	7	SB1.4:2(NO)	7	Конт.	Цель		8	SB1.4:4(NO)	8	9			10			11			12			13			14			<p><math>I_{ком} = 0,2 - 2000 \text{ мА}</math> при <math>U_{ком} = 3,8 - 27,6 \text{ В}</math></p> <p>Кнопка переключателей: SB – черная (без фиксации)</p> <p>см. рисунок 4.1</p>
Конт.	Цель																																																		
1	SB1.3:4(NO)	1																																																	
2	SB1.2:4(NO)	2																																																	
3	SB1.1:4(NO)	3																																																	
4	SB1.1:2(NO)	4																																																	
5	SB1.2:2(NO)	5																																																	
6	SB1.3:2(NO)	6																																																	
7	SB1.4:2(NO)	7																																																	
Конт.	Цель																																																		
8	SB1.4:4(NO)	8																																																	
9																																																			
10																																																			
11																																																			
12																																																			
13																																																			
14																																																			
<b>3В-2009</b>																																																			
<b>3В-2009</b>		<p>X3.1</p> <table border="1"> <thead> <tr> <th>Конт.</th> <th>Цель</th> <th></th> </tr> </thead> <tbody> <tr><td>1</td><td>SB1.3:4(NO)</td><td>1</td></tr> <tr><td>2</td><td>SB1.2:4(NO)</td><td>2</td></tr> <tr><td>3</td><td>SB1.1:4(NO)</td><td>3</td></tr> <tr><td>4</td><td>SB1.1:2(NO)</td><td>4</td></tr> <tr><td>5</td><td>SB1.2:2(NO)</td><td>5</td></tr> <tr><td>6</td><td>SB1.3:2(NO)</td><td>6</td></tr> <tr><td>7</td><td>SB1.4:2(NO)</td><td>7</td></tr> </tbody> </table> <p>X3.2</p> <table border="1"> <thead> <tr> <th>Конт.</th> <th>Цель</th> <th></th> </tr> </thead> <tbody> <tr><td>8</td><td>SB1.4:4(NO)</td><td>8</td></tr> <tr><td>9</td><td></td><td></td></tr> <tr><td>10</td><td></td><td></td></tr> <tr><td>11</td><td></td><td></td></tr> <tr><td>12</td><td></td><td></td></tr> <tr><td>13</td><td></td><td></td></tr> <tr><td>14</td><td></td><td></td></tr> </tbody> </table> 	Конт.	Цель		1	SB1.3:4(NO)	1	2	SB1.2:4(NO)	2	3	SB1.1:4(NO)	3	4	SB1.1:2(NO)	4	5	SB1.2:2(NO)	5	6	SB1.3:2(NO)	6	7	SB1.4:2(NO)	7	Конт.	Цель		8	SB1.4:4(NO)	8	9			10			11			12			13			14			<p><math>I_{ком} = 0,2 - 2000 \text{ мА}</math> при <math>U_{ком} = 3,8 - 27,6 \text{ В}</math></p> <p>Кнопка переключателей: SB – черная (с фиксацией)</p> <p>см. рисунок 4.1</p>
Конт.	Цель																																																		
1	SB1.3:4(NO)	1																																																	
2	SB1.2:4(NO)	2																																																	
3	SB1.1:4(NO)	3																																																	
4	SB1.1:2(NO)	4																																																	
5	SB1.2:2(NO)	5																																																	
6	SB1.3:2(NO)	6																																																	
7	SB1.4:2(NO)	7																																																	
Конт.	Цель																																																		
8	SB1.4:4(NO)	8																																																	
9																																																			
10																																																			
11																																																			
12																																																			
13																																																			
14																																																			
<b>3В-2010</b>																																																			
<b>3В-2010</b>		<p>аналогична схеме 3В-2010-01</p>	<p><math>I_{потр}</math> единичного индикатора <math>10 - 25 \text{ мА}</math> при <math>U_{пит} = 21 - 27,6 \text{ В}</math></p> <p>Единичный индикатор: HL1 – красный (входит в состав кнопки)</p> <p>Кнопка переключателей: SB – прозрачная (с фиксацией)</p> <p><math>I_{ком} = 0,2 - 2000 \text{ мА}</math> при <math>U_{ком} = 21 - 27,6 \text{ В}</math></p> <p>см. рисунок 4.1</p>																																																



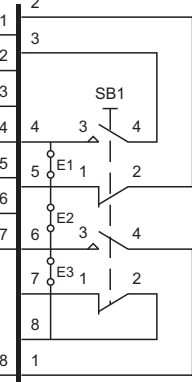

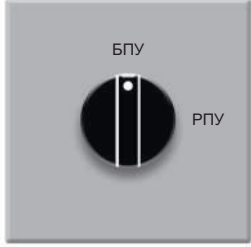
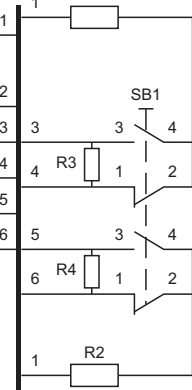
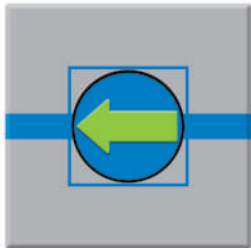
Исполнение МЭ	Внешний вид (на мнемосхеме)	Схема электрическая	Примечание																																
<b>3В-2010-01</b>		<p>X3.1</p> <table border="1"> <thead> <tr> <th>Конт.</th> <th>Цепь</th> </tr> </thead> <tbody> <tr><td>1</td><td>SB1.3:4(NO)</td></tr> <tr><td>2</td><td>SB1.2:4(NO)</td></tr> <tr><td>3</td><td>SB1.1:4(NO)</td></tr> <tr><td>4</td><td>SB1.1:2(NO)</td></tr> <tr><td>5</td><td>SB1.2:2(NO)</td></tr> <tr><td>6</td><td>SB1.3:2(NO)</td></tr> <tr><td>7</td><td>SB1.4:2(NO)</td></tr> </tbody> </table>  <p>X3.2</p> <table border="1"> <thead> <tr> <th>Конт.</th> <th>Цепь</th> </tr> </thead> <tbody> <tr><td>8</td><td>SB1.4:4(NO)</td></tr> <tr><td>9</td><td>HL1+</td></tr> <tr><td>10</td><td></td></tr> <tr><td>11</td><td></td></tr> <tr><td>12</td><td></td></tr> <tr><td>13</td><td></td></tr> <tr><td>14</td><td>HL1-</td></tr> </tbody> </table>	Конт.	Цепь	1	SB1.3:4(NO)	2	SB1.2:4(NO)	3	SB1.1:4(NO)	4	SB1.1:2(NO)	5	SB1.2:2(NO)	6	SB1.3:2(NO)	7	SB1.4:2(NO)	Конт.	Цепь	8	SB1.4:4(NO)	9	HL1+	10		11		12		13		14	HL1-	<p><math>I_{\text{потр}}</math> единичного индикатора 10 – 25 мА при <math>U_{\text{пит}} = 21 - 27,6</math> В</p> <p>Единичный индикатор: HL1 – желтый (входит в состав кнопки)</p> <p>Кнопка переключателей: SB – прозрачная (с фиксацией)</p> <p><math>I_{\text{ком}} = 0,2 - 2000</math> мА при <math>U_{\text{ком}} = 21 - 27,6</math> В</p> <p>см. рисунок 4.1</p>
Конт.	Цепь																																		
1	SB1.3:4(NO)																																		
2	SB1.2:4(NO)																																		
3	SB1.1:4(NO)																																		
4	SB1.1:2(NO)																																		
5	SB1.2:2(NO)																																		
6	SB1.3:2(NO)																																		
7	SB1.4:2(NO)																																		
Конт.	Цепь																																		
8	SB1.4:4(NO)																																		
9	HL1+																																		
10																																			
11																																			
12																																			
13																																			
14	HL1-																																		
<b>3В-2010-02</b>		<table border="1"> <thead> <tr> <th>Конт.</th> <th>Цепь</th> </tr> </thead> <tbody> <tr><td>8</td><td>SB1.4:4(NO)</td></tr> <tr><td>9</td><td>HL1+</td></tr> <tr><td>10</td><td></td></tr> <tr><td>11</td><td></td></tr> <tr><td>12</td><td></td></tr> <tr><td>13</td><td></td></tr> <tr><td>14</td><td>HL1-</td></tr> </tbody> </table>	Конт.	Цепь	8	SB1.4:4(NO)	9	HL1+	10		11		12		13		14	HL1-	<p><math>I_{\text{потр}}</math> единичного индикатора 10 – 25 мА при <math>U_{\text{пит}} = 21 - 27,6</math> В</p> <p>Единичный индикатор: HL1 – зеленый (входит в состав кнопки)</p> <p>Кнопка переключателей: SB – прозрачная (с фиксацией)</p> <p><math>I_{\text{ком}} = 0,2 - 2000</math> мА при <math>U_{\text{ком}} = 21 - 27,6</math> В</p> <p>см. рисунок 4.1</p>																
Конт.	Цепь																																		
8	SB1.4:4(NO)																																		
9	HL1+																																		
10																																			
11																																			
12																																			
13																																			
14	HL1-																																		
<b>3В-2010-03</b>			<p><math>I_{\text{потр}}</math> единичного индикатора 10 – 25 мА при <math>U_{\text{пит}} = 21 - 27,6</math> В</p> <p>Единичный индикатор: HL1 – зеленый (входит в состав кнопки)</p> <p>Кнопка переключателей: SB – прозрачная (без фиксации)</p> <p><math>I_{\text{ком}} = 0,2 - 2000</math> мА при <math>U_{\text{ком}} = 21 - 27,6</math> В</p> <p>см. рисунок 4.1</p>																																
<b>3В-2010-04</b>			<p><math>I_{\text{потр}}</math> единичного индикатора 10 – 25 мА при <math>U_{\text{пит}} = 21 - 27,6</math> В</p> <p>Единичный индикатор: HL1 – красный (входит в состав кнопки)</p> <p>Кнопка переключателей: SB – прозрачная (без фиксации)</p> <p><math>I_{\text{ком}} = 0,2 - 2000</math> мА при <math>U_{\text{ком}} = 21 - 27,6</math> В</p> <p>см. рисунок 4.1</p>																																
<b>3В-2010-05</b>			<p><math>I_{\text{потр}}</math> единичного индикатора 10 – 25 мА при <math>U_{\text{пит}} = 21 - 27,6</math> В</p> <p>Единичный индикатор: HL1 – желтый (входит в состав кнопки)</p> <p>Кнопка переключателей: SB – прозрачная (без фиксации)</p> <p><math>I_{\text{ком}} = 0,2 - 2000</math> мА при <math>U_{\text{ком}} = 21 - 27,6</math> В</p> <p>см. рисунок 4.1</p>																																

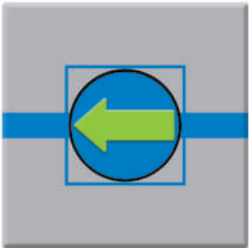
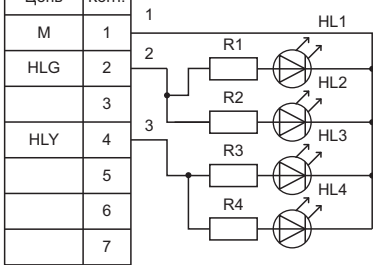

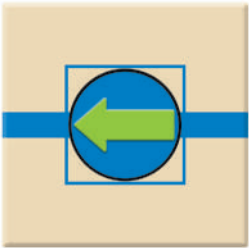
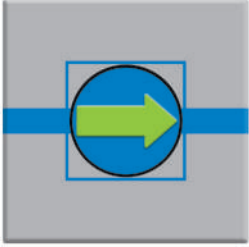
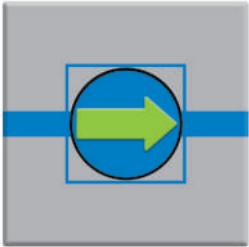
Исполнение МЭ	Внешний вид (на мнемосхеме)	Схема электрическая	Примечание																																																																																																																																																																		
<b>3В-2011</b>																																																																																																																																																																					
<b>3В-2011</b>		<p>X3.1</p> <table border="1"> <thead> <tr> <th>Конт.</th> <th>Цель</th> <th>1</th> <th>2</th> <th>3</th> <th>4</th> <th>5</th> <th>6</th> <th>7</th> </tr> </thead> <tbody> <tr> <td>1</td> <td>SB1.3:4(NO)</td> <td>3</td> <td>4</td> <td>3</td> <td></td> <td></td> <td></td> <td></td> </tr> <tr> <td>2</td> <td>SB1.2:4(NO)</td> <td>2</td> <td>4</td> <td>3</td> <td></td> <td></td> <td></td> <td></td> </tr> <tr> <td>3</td> <td>SB1.1:4(NO)</td> <td>1</td> <td>4</td> <td>3</td> <td></td> <td></td> <td></td> <td></td> </tr> <tr> <td>4</td> <td>SB1.1:2(NO)</td> <td>8</td> <td>4</td> <td>3</td> <td></td> <td></td> <td></td> <td></td> </tr> <tr> <td>5</td> <td>SB1.2:2(NO)</td> <td></td> <td></td> <td></td> <td></td> <td></td> <td></td> <td></td> </tr> <tr> <td>6</td> <td>SB1.3:2(NO)</td> <td></td> <td></td> <td></td> <td></td> <td></td> <td></td> <td></td> </tr> <tr> <td>7</td> <td>SB1.4:2(NO)</td> <td></td> <td></td> <td></td> <td></td> <td></td> <td></td> <td></td> </tr> </tbody> </table> <p>X3.2</p> <table border="1"> <thead> <tr> <th>Конт.</th> <th>Цель</th> <th>8</th> <th>9</th> <th>10</th> <th>11</th> <th>12</th> <th>13</th> <th>14</th> </tr> </thead> <tbody> <tr> <td>8</td> <td>SB1.4:4(NO)</td> <td></td> <td></td> <td></td> <td></td> <td></td> <td></td> <td></td> </tr> <tr> <td>9</td> <td>HL1+</td> <td></td> <td></td> <td></td> <td></td> <td></td> <td></td> <td></td> </tr> <tr> <td>10</td> <td></td> <td></td> <td></td> <td></td> <td></td> <td></td> <td></td> <td></td> </tr> <tr> <td>11</td> <td></td> <td></td> <td></td> <td></td> <td></td> <td></td> <td></td> <td></td> </tr> <tr> <td>12</td> <td></td> <td></td> <td></td> <td></td> <td></td> <td></td> <td></td> <td></td> </tr> <tr> <td>13</td> <td></td> <td></td> <td></td> <td></td> <td></td> <td></td> <td></td> <td></td> </tr> <tr> <td>14</td> <td>HL1-</td> <td></td> <td></td> <td></td> <td></td> <td></td> <td></td> <td></td> </tr> </tbody> </table> 	Конт.	Цель	1	2	3	4	5	6	7	1	SB1.3:4(NO)	3	4	3					2	SB1.2:4(NO)	2	4	3					3	SB1.1:4(NO)	1	4	3					4	SB1.1:2(NO)	8	4	3					5	SB1.2:2(NO)								6	SB1.3:2(NO)								7	SB1.4:2(NO)								Конт.	Цель	8	9	10	11	12	13	14	8	SB1.4:4(NO)								9	HL1+								10									11									12									13									14	HL1-								<p><math>I_{\text{потр}}</math> единичного индикатора 10 – 25 мА при <math>U_{\text{пит}} = 21 - 27,6 \text{ В}</math></p> <p>Единичный индикатор: HL1 – красный (входит в состав кнопки)</p> <p>Кнопка переключателей: SB – прозрачная (с фиксацией)</p> <p><math>I_{\text{ком}} = 0,2 - 2000 \text{ мА}</math> при <math>U_{\text{ком}} = 21 - 27,6 \text{ В}</math> см. рисунок 4.1</p>																		
Конт.	Цель	1	2	3	4	5	6	7																																																																																																																																																													
1	SB1.3:4(NO)	3	4	3																																																																																																																																																																	
2	SB1.2:4(NO)	2	4	3																																																																																																																																																																	
3	SB1.1:4(NO)	1	4	3																																																																																																																																																																	
4	SB1.1:2(NO)	8	4	3																																																																																																																																																																	
5	SB1.2:2(NO)																																																																																																																																																																				
6	SB1.3:2(NO)																																																																																																																																																																				
7	SB1.4:2(NO)																																																																																																																																																																				
Конт.	Цель	8	9	10	11	12	13	14																																																																																																																																																													
8	SB1.4:4(NO)																																																																																																																																																																				
9	HL1+																																																																																																																																																																				
10																																																																																																																																																																					
11																																																																																																																																																																					
12																																																																																																																																																																					
13																																																																																																																																																																					
14	HL1-																																																																																																																																																																				
<b>3В-2011-01</b>		<p>X3.2</p> <table border="1"> <thead> <tr> <th>Конт.</th> <th>Цель</th> <th>8</th> <th>9</th> <th>10</th> <th>11</th> <th>12</th> <th>13</th> <th>14</th> </tr> </thead> <tbody> <tr> <td>8</td> <td>SB1.4:4(NO)</td> <td></td> <td></td> <td></td> <td></td> <td></td> <td></td> <td></td> </tr> <tr> <td>9</td> <td>HL1+</td> <td></td> <td></td> <td></td> <td></td> <td></td> <td></td> <td></td> </tr> <tr> <td>10</td> <td></td> <td></td> <td></td> <td></td> <td></td> <td></td> <td></td> <td></td> </tr> <tr> <td>11</td> <td></td> <td></td> <td></td> <td></td> <td></td> <td></td> <td></td> <td></td> </tr> <tr> <td>12</td> <td></td> <td></td> <td></td> <td></td> <td></td> <td></td> <td></td> <td></td> </tr> <tr> <td>13</td> <td></td> <td></td> <td></td> <td></td> <td></td> <td></td> <td></td> <td></td> </tr> <tr> <td>14</td> <td>HL1-</td> <td></td> <td></td> <td></td> <td></td> <td></td> <td></td> <td></td> </tr> </tbody> </table>	Конт.	Цель	8	9	10	11	12	13	14	8	SB1.4:4(NO)								9	HL1+								10									11									12									13									14	HL1-								<p><math>I_{\text{потр}}</math> единичного индикатора 10 – 25 мА при <math>U_{\text{пит}} = 21 - 27,6 \text{ В}</math></p> <p>Единичный индикатор: HL1 – желтый (входит в состав кнопки)</p> <p>Кнопка переключателей: SB – прозрачная (с фиксацией)</p> <p><math>I_{\text{ком}} = 0,2 - 2000 \text{ мА}</math> при <math>U_{\text{ком}} = 21 - 27,6 \text{ В}</math> см. рисунок 4.1</p>																																																																																										
Конт.	Цель	8	9	10	11	12	13	14																																																																																																																																																													
8	SB1.4:4(NO)																																																																																																																																																																				
9	HL1+																																																																																																																																																																				
10																																																																																																																																																																					
11																																																																																																																																																																					
12																																																																																																																																																																					
13																																																																																																																																																																					
14	HL1-																																																																																																																																																																				
<b>3В-2011-02</b>			<p><math>I_{\text{потр}}</math> единичного индикатора 10 – 25 мА при <math>U_{\text{пит}} = 21 - 27,6 \text{ В}</math></p> <p>Единичный индикатор: HL1 – зеленый (входит в состав кнопки)</p> <p>Кнопка переключателей: SB – прозрачная (с фиксацией)</p> <p><math>I_{\text{ком}} = 0,2 - 2000 \text{ мА}</math> при <math>U_{\text{ком}} = 21 - 27,6 \text{ В}</math> см. рисунок 4.1</p>																																																																																																																																																																		
<b>3В-2012</b>																																																																																																																																																																					
<b>3В-2012</b>		<p>X3.1</p> <table border="1"> <thead> <tr> <th>Конт.</th> <th>Цель</th> <th>1</th> <th>2</th> <th>3</th> <th>4</th> <th>5</th> <th>6</th> <th>7</th> </tr> </thead> <tbody> <tr> <td>1</td> <td>SA1:11</td> <td>11</td> <td></td> <td></td> <td></td> <td></td> <td></td> <td></td> </tr> <tr> <td>2</td> <td>SA1:12</td> <td>4</td> <td>1</td> <td></td> <td></td> <td></td> <td></td> <td></td> </tr> <tr> <td>3</td> <td>SA1:7</td> <td>6</td> <td>2</td> <td></td> <td></td> <td></td> <td></td> <td></td> </tr> <tr> <td>4</td> <td>SA1:1</td> <td>12</td> <td>3</td> <td></td> <td></td> <td></td> <td></td> <td></td> </tr> <tr> <td>5</td> <td>SA1:6</td> <td>13</td> <td>4</td> <td></td> <td></td> <td></td> <td></td> <td></td> </tr> <tr> <td>6</td> <td>SA1:2</td> <td>7</td> <td>5</td> <td></td> <td></td> <td></td> <td></td> <td></td> </tr> <tr> <td>7</td> <td>SA1:5</td> <td>5</td> <td>6</td> <td></td> <td></td> <td></td> <td></td> <td></td> </tr> <tr> <td></td> <td></td> <td>3</td> <td>7</td> <td></td> <td></td> <td></td> <td></td> <td></td> </tr> <tr> <td></td> <td></td> <td>10</td> <td>8</td> <td></td> <td></td> <td></td> <td></td> <td></td> </tr> <tr> <td></td> <td></td> <td>9</td> <td>9</td> <td></td> <td></td> <td></td> <td></td> <td></td> </tr> <tr> <td>8</td> <td>SA1:10</td> <td>8</td> <td>10</td> <td></td> <td></td> <td></td> <td></td> <td></td> </tr> <tr> <td>9</td> <td>SA1:9</td> <td>1</td> <td>11</td> <td></td> <td></td> <td></td> <td></td> <td></td> </tr> <tr> <td>10</td> <td>SA1:8</td> <td>2</td> <td>12</td> <td></td> <td></td> <td></td> <td></td> <td></td> </tr> <tr> <td>11</td> <td></td> <td></td> <td></td> <td></td> <td></td> <td></td> <td></td> <td></td> </tr> <tr> <td>12</td> <td>SA1:C</td> <td></td> <td></td> <td></td> <td></td> <td></td> <td></td> <td></td> </tr> <tr> <td>13</td> <td>SA1:3</td> <td></td> <td></td> <td></td> <td></td> <td></td> <td></td> <td></td> </tr> <tr> <td>14</td> <td>SA1:4</td> <td></td> <td></td> <td></td> <td></td> <td></td> <td></td> <td></td> </tr> </tbody> </table> 	Конт.	Цель	1	2	3	4	5	6	7	1	SA1:11	11							2	SA1:12	4	1						3	SA1:7	6	2						4	SA1:1	12	3						5	SA1:6	13	4						6	SA1:2	7	5						7	SA1:5	5	6								3	7								10	8								9	9						8	SA1:10	8	10						9	SA1:9	1	11						10	SA1:8	2	12						11									12	SA1:C								13	SA1:3								14	SA1:4								<p>SA – галетный переключатель на 12 положений</p> <p><math>I_{\text{ком}} = 0,2 - 250 \text{ мА}</math> при <math>U_{\text{ком}} = 3,8 - 27,6 \text{ В}</math> см. рисунок 4.1</p>
Конт.	Цель	1	2	3	4	5	6	7																																																																																																																																																													
1	SA1:11	11																																																																																																																																																																			
2	SA1:12	4	1																																																																																																																																																																		
3	SA1:7	6	2																																																																																																																																																																		
4	SA1:1	12	3																																																																																																																																																																		
5	SA1:6	13	4																																																																																																																																																																		
6	SA1:2	7	5																																																																																																																																																																		
7	SA1:5	5	6																																																																																																																																																																		
		3	7																																																																																																																																																																		
		10	8																																																																																																																																																																		
		9	9																																																																																																																																																																		
8	SA1:10	8	10																																																																																																																																																																		
9	SA1:9	1	11																																																																																																																																																																		
10	SA1:8	2	12																																																																																																																																																																		
11																																																																																																																																																																					
12	SA1:C																																																																																																																																																																				
13	SA1:3																																																																																																																																																																				
14	SA1:4																																																																																																																																																																				

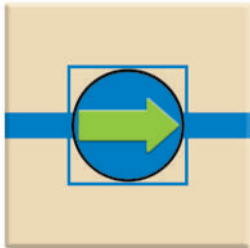
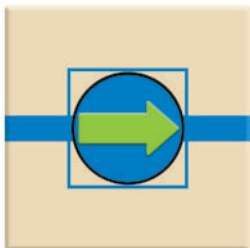

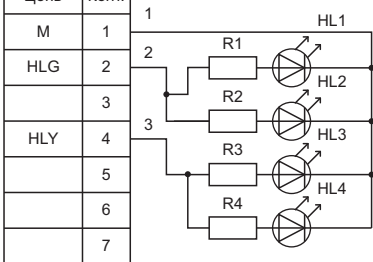

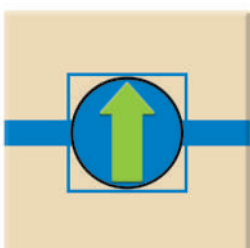

Исполнение МЭ	Внешний вид (на мнемосхеме)	Схема электрическая	Примечание																																																
<b>3В-2012-01</b>		<p><b>X1 ← X3.1</b></p> <table border="1"> <thead> <tr> <th>Конт.</th> <th>Конт.</th> <th>Цепь</th> </tr> </thead> <tbody> <tr><td>1</td><td>1</td><td>SA1.1:С</td></tr> <tr><td>2</td><td>2</td><td>SA1.1:0</td></tr> <tr><td>3</td><td>3</td><td>SA1.1:1</td></tr> <tr><td>4</td><td>4</td><td>SA1.1:2</td></tr> <tr><td>5</td><td>5</td><td>SA1.1:3</td></tr> <tr><td>6</td><td>6</td><td>SA1.1:4</td></tr> <tr><td>7</td><td>7</td><td>SA1.1:5</td></tr> </tbody> </table> <p>SA1.1</p>  <p><b>X2 ← X3.2</b></p> <table border="1"> <thead> <tr> <th>Конт.</th> <th>Конт.</th> <th>Цепь</th> </tr> </thead> <tbody> <tr><td>1</td><td>8</td><td>SA1.1:С</td></tr> <tr><td>2</td><td>9</td><td>SA1.2:0</td></tr> <tr><td>3</td><td>10</td><td>SA1.2:1</td></tr> <tr><td>4</td><td>11</td><td>SA1.2:2</td></tr> <tr><td>5</td><td>12</td><td>SA1.2:3</td></tr> <tr><td>6</td><td>13</td><td>SA1.2:4</td></tr> <tr><td>7</td><td>14</td><td>SA1.2:5</td></tr> </tbody> </table> <p>SA1.2</p> 	Конт.	Конт.	Цепь	1	1	SA1.1:С	2	2	SA1.1:0	3	3	SA1.1:1	4	4	SA1.1:2	5	5	SA1.1:3	6	6	SA1.1:4	7	7	SA1.1:5	Конт.	Конт.	Цепь	1	8	SA1.1:С	2	9	SA1.2:0	3	10	SA1.2:1	4	11	SA1.2:2	5	12	SA1.2:3	6	13	SA1.2:4	7	14	SA1.2:5	<p>SA – галетный переключатель на 6 положений</p> <p><math>I_{\text{ком}} =</math> не более 250 мА при  <math>\sim U_{\text{ком}}</math> не более 125 В  <math>= U_{\text{ком}}</math> не более 48 В</p> <p>см. рисунок 4.1</p>
Конт.	Конт.	Цепь																																																	
1	1	SA1.1:С																																																	
2	2	SA1.1:0																																																	
3	3	SA1.1:1																																																	
4	4	SA1.1:2																																																	
5	5	SA1.1:3																																																	
6	6	SA1.1:4																																																	
7	7	SA1.1:5																																																	
Конт.	Конт.	Цепь																																																	
1	8	SA1.1:С																																																	
2	9	SA1.2:0																																																	
3	10	SA1.2:1																																																	
4	11	SA1.2:2																																																	
5	12	SA1.2:3																																																	
6	13	SA1.2:4																																																	
7	14	SA1.2:5																																																	
<b>3В-2013</b>																																																			
<b>3В-2013</b>	 Положение переключателя 0° – 45°	<p><b>X3.1</b></p> <table border="1"> <thead> <tr> <th>Конт.</th> <th>Цепь</th> </tr> </thead> <tbody> <tr><td>1</td><td>SB1.2:4 (NO)</td></tr> <tr><td>2</td><td>SB1.1:3 (NC)</td></tr> <tr><td>3</td><td>SB1.1:4 (NO)</td></tr> <tr><td>4</td><td>SB1.1:2 (NO)</td></tr> <tr><td>5</td><td>SB1.1:1 (NC)</td></tr> <tr><td>6</td><td>SB1.2:2 (NO)</td></tr> <tr><td>7</td><td>SB1.2:1 (NC)</td></tr> </tbody> </table> <p><b>X3.2</b></p> <table border="1"> <thead> <tr> <th>Конт.</th> <th>Цепь</th> </tr> </thead> <tbody> <tr><td>8</td><td>SB1.2:3 (NC)</td></tr> <tr><td>9</td><td></td></tr> <tr><td>10</td><td></td></tr> <tr><td>11</td><td></td></tr> <tr><td>12</td><td></td></tr> <tr><td>13</td><td></td></tr> <tr><td>14</td><td></td></tr> </tbody> </table> 	Конт.	Цепь	1	SB1.2:4 (NO)	2	SB1.1:3 (NC)	3	SB1.1:4 (NO)	4	SB1.1:2 (NO)	5	SB1.1:1 (NC)	6	SB1.2:2 (NO)	7	SB1.2:1 (NC)	Конт.	Цепь	8	SB1.2:3 (NC)	9		10		11		12		13		14		<p>SB - переключатель на 2 положения (без фиксации)  Поворот переключателя по часовой стрелке на 45°</p> <p><math>I_{\text{ком}} = 0,2 - 2000</math> мА при <math>U_{\text{ком}} = 3,8 - 27,6</math> В</p> <p>см. рисунок 4.1</p>																
Конт.	Цепь																																																		
1	SB1.2:4 (NO)																																																		
2	SB1.1:3 (NC)																																																		
3	SB1.1:4 (NO)																																																		
4	SB1.1:2 (NO)																																																		
5	SB1.1:1 (NC)																																																		
6	SB1.2:2 (NO)																																																		
7	SB1.2:1 (NC)																																																		
Конт.	Цепь																																																		
8	SB1.2:3 (NC)																																																		
9																																																			
10																																																			
11																																																			
12																																																			
13																																																			
14																																																			
<b>3В-2013-01</b>	 Положение переключателя 0° – 90°	<p><b>X3.2</b></p> <table border="1"> <thead> <tr> <th>Конт.</th> <th>Цепь</th> </tr> </thead> <tbody> <tr><td>8</td><td>SB1.2:3 (NC)</td></tr> <tr><td>9</td><td></td></tr> <tr><td>10</td><td></td></tr> <tr><td>11</td><td></td></tr> <tr><td>12</td><td></td></tr> <tr><td>13</td><td></td></tr> <tr><td>14</td><td></td></tr> </tbody> </table> 	Конт.	Цепь	8	SB1.2:3 (NC)	9		10		11		12		13		14		<p>SB - переключатель на 2 положения (с фиксацией)  Поворот переключателя по часовой стрелке на 90°</p> <p><math>I_{\text{ком}} = 0,2 - 2000</math> мА при <math>U_{\text{ком}} = 3,8 - 27,6</math> В</p> <p>см. рисунок 4.1</p>																																
Конт.	Цепь																																																		
8	SB1.2:3 (NC)																																																		
9																																																			
10																																																			
11																																																			
12																																																			
13																																																			
14																																																			
<b>3В-2013-02</b>	 Положение переключателя -45° – 0° – 45°	<p><b>X3.2</b></p> <table border="1"> <thead> <tr> <th>Конт.</th> <th>Цепь</th> </tr> </thead> <tbody> <tr><td>8</td><td>SB1.2:3 (NC)</td></tr> <tr><td>9</td><td></td></tr> <tr><td>10</td><td></td></tr> <tr><td>11</td><td></td></tr> <tr><td>12</td><td></td></tr> <tr><td>13</td><td></td></tr> <tr><td>14</td><td></td></tr> </tbody> </table> 	Конт.	Цепь	8	SB1.2:3 (NC)	9		10		11		12		13		14		<p>SB - переключатель на 3 положения (без фиксации)  Поворот переключателя по часовой стрелке и против часовой стрелки на 45°</p> <p><math>I_{\text{ком}} = 0,2 - 2000</math> мА при <math>U_{\text{ком}} = 3,8 - 27,6</math> В</p> <p>см. рисунок 4.1</p>																																
Конт.	Цепь																																																		
8	SB1.2:3 (NC)																																																		
9																																																			
10																																																			
11																																																			
12																																																			
13																																																			
14																																																			

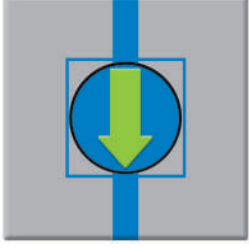
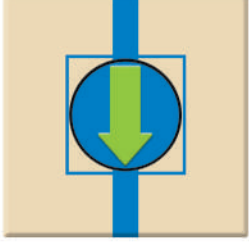
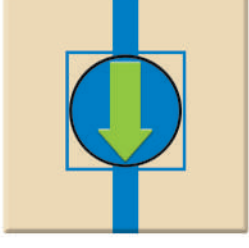
Исполнение МЭ	Внешний вид (на мнемосхеме)	Схема электрическая	Примечание																								
<b>3В-2013-03</b>	 Положение переключателя -90° – 0°	аналогична схеме 3В-2013	SB - переключатель на 2 положения (с фиксацией) Поворот переключателя по часовой стрелке на 90° $I_{ком} = 0,2 - 2000 \text{ МА}$ при $U_{ком} = 3,8 - 27,6 \text{ В}$ см. рисунок 4.1																								
<b>3В-2013-04</b>	 Положение переключателя 0° – 45°	<b>X3.1</b> <table border="1" data-bbox="619 584 778 875"> <thead> <tr> <th>Конт.</th> <th>Цель</th> </tr> </thead> <tbody> <tr><td>1</td><td>SB1.2:4 (NO)</td></tr> <tr><td>2</td><td>SB1.1:3 (NC)</td></tr> <tr><td>3</td><td>SB1.1:4 (NO)</td></tr> <tr><td>4</td><td>SB1.1:2 (NO)</td></tr> <tr><td>5</td><td>SB1.1:1 (NC)</td></tr> <tr><td>6</td><td>SB1.2:2 (NO)</td></tr> <tr><td>7</td><td>SB1.2:1 (NC)</td></tr> </tbody> </table> 	Конт.	Цель	1	SB1.2:4 (NO)	2	SB1.1:3 (NC)	3	SB1.1:4 (NO)	4	SB1.1:2 (NO)	5	SB1.1:1 (NC)	6	SB1.2:2 (NO)	7	SB1.2:1 (NC)	SB - переключатель на 2 положения (без фиксации) Поворот переключателя по часовой стрелке на 45° $I_{ком} = 0,2 - 2000 \text{ МА}$ при $U_{ком} = 3,8 - 27,6 \text{ В}$ см. рисунок 4.1								
Конт.	Цель																										
1	SB1.2:4 (NO)																										
2	SB1.1:3 (NC)																										
3	SB1.1:4 (NO)																										
4	SB1.1:2 (NO)																										
5	SB1.1:1 (NC)																										
6	SB1.2:2 (NO)																										
7	SB1.2:1 (NC)																										
<b>3В-2013-05</b>	 Положение переключателя 0° – 90°	<b>X3.2</b> <table border="1" data-bbox="619 920 778 1211"> <thead> <tr> <th>Конт.</th> <th>Цель</th> </tr> </thead> <tbody> <tr><td>8</td><td>SB1.2:3 (NC)</td></tr> <tr><td>9</td><td></td></tr> <tr><td>10</td><td></td></tr> <tr><td>11</td><td></td></tr> <tr><td>12</td><td></td></tr> <tr><td>13</td><td></td></tr> <tr><td>14</td><td></td></tr> </tbody> </table> 	Конт.	Цель	8	SB1.2:3 (NC)	9		10		11		12		13		14		SB - переключатель на 2 положения (с фиксацией) Поворот переключателя по часовой стрелке на 90° $I_{ком} = 0,2 - 2000 \text{ МА}$ при $U_{ком} = 3,8 - 27,6 \text{ В}$ см. рисунок 4.1								
Конт.	Цель																										
8	SB1.2:3 (NC)																										
9																											
10																											
11																											
12																											
13																											
14																											
<b>3В-2013-06</b>	 БПУ РПУ	<b>X1 X2</b> <table border="1" data-bbox="619 1339 778 1630"> <thead> <tr> <th>Конт.</th> <th>Конт.</th> <th>Цель</th> </tr> </thead> <tbody> <tr><td>1</td><td>1</td><td>SB1.2(C2)</td></tr> <tr><td>2</td><td>2</td><td></td></tr> <tr><td>3</td><td>3</td><td>SB1.1(C1)</td></tr> <tr><td>4</td><td>4</td><td>SB1.1:2(NO)</td></tr> <tr><td>5</td><td>5</td><td>SB1.1:1(NC)</td></tr> <tr><td>6</td><td>6</td><td>SB1.2:2(NO)</td></tr> <tr><td>7</td><td>7</td><td>SB1.2:1(NC)</td></tr> </tbody> </table> 	Конт.	Конт.	Цель	1	1	SB1.2(C2)	2	2		3	3	SB1.1(C1)	4	4	SB1.1:2(NO)	5	5	SB1.1:1(NC)	6	6	SB1.2:2(NO)	7	7	SB1.2:1(NC)	SB - переключатель на 2 положения (с фиксацией) Поворот переключателя по часовой стрелке на 90° $I_{ком} = 0,2 - 2000 \text{ МА}$ при $U_{ком} = 3,8 - 27,6 \text{ В}$ см. рисунок 4.1
Конт.	Конт.	Цель																									
1	1	SB1.2(C2)																									
2	2																										
3	3	SB1.1(C1)																									
4	4	SB1.1:2(NO)																									
5	5	SB1.1:1(NC)																									
6	6	SB1.2:2(NO)																									
7	7	SB1.2:1(NC)																									
<b>3В-2014</b>																											
<b>3В-2014</b>		аналогична схеме 3В-2014-01	$I_{потр}$ цепи HLG, HLY 18 – 25 МА при $U_{пит} = 21 - 27,6 \text{ В}$ Фон серый Групповой индикатор (транспарант): Т – двухцветный (HL1, HL2 – зеленый, HL3, HL4 – желтый) см. рисунок 4.4																								

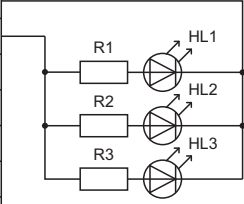
Исполнение МЭ	Внешний вид (на мнемосхеме)	Схема электрическая	Примечание																
3В-2014-01		<p>X1</p> <table border="1"> <thead> <tr> <th>Цепь</th> <th>Конт.</th> </tr> </thead> <tbody> <tr> <td>М</td> <td>1</td> </tr> <tr> <td>HLG</td> <td>2</td> </tr> <tr> <td></td> <td>3</td> </tr> <tr> <td>HLY</td> <td>4</td> </tr> <tr> <td></td> <td>5</td> </tr> <tr> <td></td> <td>6</td> </tr> <tr> <td></td> <td>7</td> </tr> </tbody> </table> 	Цепь	Конт.	М	1	HLG	2		3	HLY	4		5		6		7	<p><math>I_{\text{потр}}</math> цепи HLG, HLY 18 – 25 мА при <math>U_{\text{пит}} = 3,8 - 5,25 \text{ В}</math></p> <p>Фон серый</p> <p>Групповой индикатор (транспарант): Т – двухцветный (HL1, HL2 – зеленый, HL3, HL4 – желтый)</p> <p>см. рисунок 4.4</p>
Цепь	Конт.																		
М	1																		
HLG	2																		
	3																		
HLY	4																		
	5																		
	6																		
	7																		
3В-2014-02			<p><math>I_{\text{потр}}</math> цепи HLG, HLY 18 – 25 мА при <math>U_{\text{пит}} = 21 - 27,6 \text{ В}</math></p> <p>Фон бежевый</p> <p>Групповой индикатор (транспарант): Т – двухцветный (HL1, HL2 – зеленый, HL3, HL4 – желтый)</p> <p>см. рисунок 4.4</p>																
3В-2014-03			<p><math>I_{\text{потр}}</math> цепи HLG, HLY 18 – 25 мА при <math>U_{\text{пит}} = 3,8 - 5,25 \text{ В}</math></p> <p>Фон бежевый</p> <p>Групповой индикатор (транспарант): Т – двухцветный (HL1, HL2 – зеленый, HL3, HL4 – желтый)</p> <p>см. рисунок 4.4</p>																
3В-2014-04			<p><math>I_{\text{потр}}</math> цепи HLG, HLY 18 – 25 мА при <math>U_{\text{пит}} = 21 - 27,6 \text{ В}</math></p> <p>Фон серый</p> <p>Групповой индикатор (транспарант): Т – двухцветный (HL1, HL2 – зеленый, HL3, HL4 – желтый)</p> <p>см. рисунок 4.4</p>																
3В-2014-05			<p><math>I_{\text{потр}}</math> цепи HLG, HLY 18 – 25 мА при <math>U_{\text{пит}} = 3,8 - 5,25 \text{ В}</math></p> <p>Фон серый</p> <p>Групповой индикатор (транспарант): Т – двухцветный (HL1, HL2 – зеленый, HL3, HL4 – желтый)</p> <p>см. рисунок 4.4</p>																

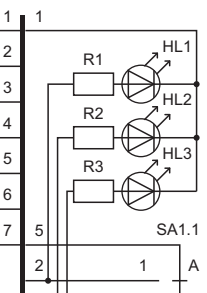
Исполнение МЭ	Внешний вид (на мнемосхеме)	Схема электрическая	Примечание																
3В-2014-06		аналогична схеме 3В-2014-01	$I_{\text{потр}}$ цепи HLG, HLY 18 – 25 мА при $U_{\text{пит}} = 21 – 27,6$ В Фон бежевый Групповой индикатор (транспарант): Т – двухцветный (HL1, HL2 – зеленый, HL3, HL4 – желтый) см. рисунок 4.4																
3В-2014-07			$I_{\text{потр}}$ цепи HLG, HLY 18 – 25 мА при $U_{\text{пит}} = 3,8 – 5,25$ В Фон бежевый Групповой индикатор (транспарант): Т – двухцветный (HL1, HL2 – зеленый, HL3, HL4 – желтый) см. рисунок 4.4																
<b>3В-2015</b>																			
3В-2015		<table border="1" style="display: inline-table; margin-right: 10px;"> <thead> <tr> <th>Цепь</th> <th>Конт.</th> </tr> </thead> <tbody> <tr><td>М</td><td>1</td></tr> <tr><td>HLG</td><td>2</td></tr> <tr><td></td><td>3</td></tr> <tr><td>HLY</td><td>4</td></tr> <tr><td></td><td>5</td></tr> <tr><td></td><td>6</td></tr> <tr><td></td><td>7</td></tr> </tbody> </table> 	Цепь	Конт.	М	1	HLG	2		3	HLY	4		5		6		7	$I_{\text{потр}}$ цепи HLG, HLY 18 – 25 мА при $U_{\text{пит}} = 21 – 27,6$ В Фон серый Групповой индикатор (транспарант): Т – двухцветный (HL1, HL2 – зеленый, HL3, HL4 – желтый) см. рисунок 4.4
Цепь	Конт.																		
М	1																		
HLG	2																		
	3																		
HLY	4																		
	5																		
	6																		
	7																		
3В-2015-01			$I_{\text{потр}}$ цепи HLG, HLY 18 – 25 мА при $U_{\text{пит}} = 3,8 – 5,25$ В Фон серый Групповой индикатор (транспарант): Т – двухцветный (HL1, HL2 – зеленый, HL3, HL4 – желтый) см. рисунок 4.4																
3В-2015-02			$I_{\text{потр}}$ цепи HLG, HLY 18 – 25 мА при $U_{\text{пит}} = 21 – 27,6$ В Фон бежевый Групповой индикатор (транспарант): Т – двухцветный (HL1, HL2 – зеленый, HL3, HL4 – желтый) см. рисунок 4.4																

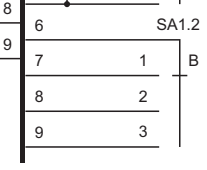





Исполнение МЭ	Внешний вид (на мнемосхеме)	Схема электрическая	Примечание
<b>3В-2015-03</b>		аналогична схеме 3В-2015	<p><math>I_{\text{потр}}</math> цепи HLG, HLY 18 – 25 мА при <math>U_{\text{пит}} = 3,8 – 5,25</math> В</p> <p>Фон бежевый</p> <p>Групповой индикатор (транспарант): Т – двухцветный (HL1, HL2 – зеленый, HL3, HL4 – желтый)</p> <p>см. рисунок 4.4</p>
<b>3В-2015-04</b>			<p><math>I_{\text{потр}}</math> цепи HLG, HLY 18 – 25 мА при <math>U_{\text{пит}} = 21 – 27,6</math> В</p> <p>Фон серый</p> <p>Групповой индикатор (транспарант): Т – двухцветный (HL1, HL2 – зеленый, HL3, HL4 – желтый)</p> <p>см. рисунок 4.4</p>
<b>3В-2015-05</b>			<p><math>I_{\text{потр}}</math> цепи HLG, HLY 18 – 25 мА при <math>U_{\text{пит}} = 3,8 – 5,25</math> В</p> <p>Фон серый</p> <p>Групповой индикатор (транспарант): Т – двухцветный (HL1, HL2 – зеленый, HL3, HL4 – желтый)</p> <p>см. рисунок 4.4</p>
<b>3В-2015-06</b>			<p><math>I_{\text{потр}}</math> цепи HLG, HLY 18 – 25 мА при <math>U_{\text{пит}} = 21 – 27,6</math> В</p> <p>Фон бежевый</p> <p>Групповой индикатор (транспарант): Т – двухцветный (HL1, HL2 – зеленый, HL3, HL4 – желтый)</p> <p>см. рисунок 4.4</p>
<b>3В-2015-07</b>			<p><math>I_{\text{потр}}</math> цепи HLG, HLY 18 – 25 мА при <math>U_{\text{пит}} = 3,8 – 5,25</math> В</p> <p>Фон бежевый</p> <p>Групповой индикатор (транспарант): Т – двухцветный (HL1, HL2 – зеленый, HL3, HL4 – желтый)</p> <p>см. рисунок 4.4</p>

Исполнение МЭ	Внешний вид (на мнемосхеме)	Схема электрическая	Примечание																
<b>3В-2016</b>																			
<b>3В-2016</b>		<p>X1</p> <table border="1"> <thead> <tr> <th>Цепь</th> <th>Конт.</th> </tr> </thead> <tbody> <tr> <td>М</td> <td>1</td> </tr> <tr> <td>HL</td> <td>2</td> </tr> <tr> <td></td> <td>3</td> </tr> <tr> <td></td> <td>4</td> </tr> <tr> <td></td> <td>5</td> </tr> <tr> <td></td> <td>6</td> </tr> <tr> <td></td> <td>7</td> </tr> </tbody> </table> 	Цепь	Конт.	М	1	HL	2		3		4		5		6		7	<p><math>I_{\text{потр}}</math> группового индикатора (транспаранта) 27 – 38 мА при <math>U_{\text{пит}} = 21 - 27,6 \text{ В}</math> Фон серый Групповой индикатор (транспарант): Т – желтый см. рисунок 4.6</p>
Цепь	Конт.																		
М	1																		
HL	2																		
	3																		
	4																		
	5																		
	6																		
	7																		
<b>3В-2016-01</b>			<p><math>I_{\text{потр}}</math> группового индикатора (транспаранта) 27 – 38 мА при <math>U_{\text{пит}} = 3,8 - 5,25 \text{ В}</math> Фон серый Групповой индикатор (транспарант): Т – желтый см. рисунок 4.6</p>																
<b>3В-2017</b>																			
<b>3В-2017</b>	 <p>Положение переключателя 45° – 0° – 45°</p>	<p>X3.1</p> <table border="1"> <thead> <tr> <th>Конт.</th> <th>Цепь</th> </tr> </thead> <tbody> <tr> <td>1</td> <td>М(HL)</td> </tr> <tr> <td>2</td> <td>HL1/SA1/1:1</td> </tr> <tr> <td>3</td> <td>HL2/SA1/1:2</td> </tr> <tr> <td>4</td> <td>HL3/SA1/1:3</td> </tr> <tr> <td>5</td> <td>SA1.1:С</td> </tr> <tr> <td>6</td> <td>SA1.2:С</td> </tr> <tr> <td>7</td> <td>SA1.2:1</td> </tr> </tbody> </table> 	Конт.	Цепь	1	М(HL)	2	HL1/SA1/1:1	3	HL2/SA1/1:2	4	HL3/SA1/1:3	5	SA1.1:С	6	SA1.2:С	7	SA1.2:1	<p><math>I_{\text{потр}}</math> единичного индикатора 9 – 12,5 мА при <math>U_{\text{пит}} = 21 - 27,6 \text{ В}</math> Единичные индикаторы: HL1 – зеленый HL2 – зеленый HL3 – зеленый SA – галетный переключатель на 3 положения. <math>I_{\text{ком}} = 0,2 - 250 \text{ мА}</math> при <math>U_{\text{ком}} = 21 - 27,6 \text{ В}</math> см. рисунок 4.1</p>
Конт.	Цепь																		
1	М(HL)																		
2	HL1/SA1/1:1																		
3	HL2/SA1/1:2																		
4	HL3/SA1/1:3																		
5	SA1.1:С																		
6	SA1.2:С																		
7	SA1.2:1																		
<b>3В-2017-01</b>	 <p>Положение переключателя 45° – 0° – 45°</p>	<p>X3.2</p> <table border="1"> <thead> <tr> <th>Конт.</th> <th>Цепь</th> </tr> </thead> <tbody> <tr> <td>8</td> <td>SA1.2:2</td> </tr> <tr> <td>9</td> <td>SA1.2:3</td> </tr> <tr> <td>10</td> <td></td> </tr> <tr> <td>11</td> <td></td> </tr> <tr> <td>12</td> <td></td> </tr> <tr> <td>13</td> <td></td> </tr> <tr> <td>14</td> <td></td> </tr> </tbody> </table> 	Конт.	Цепь	8	SA1.2:2	9	SA1.2:3	10		11		12		13		14		<p><math>I_{\text{потр}}</math> единичного индикатора 9 – 12,5 мА при <math>U_{\text{пит}} = 3,8 - 5,25 \text{ В}</math> Единичные индикаторы: HL1 – зеленый HL2 – зеленый HL3 – зеленый SA – галетный переключатель на 3 положения. <math>I_{\text{ком}} = 0,2 - 250 \text{ мА}</math> при <math>U_{\text{ком}} = 3,8 - 5,25 \text{ В}</math> см. рисунок 4.1</p>
Конт.	Цепь																		
8	SA1.2:2																		
9	SA1.2:3																		
10																			
11																			
12																			
13																			
14																			
<b>3В-2017-02</b>	 <p>Положение переключателя 45° – 0° – 45°</p>		<p><math>I_{\text{потр}}</math> единичного индикатора 9 – 12,5 мА при <math>U_{\text{пит}} = 21 - 27,6 \text{ В}</math> Единичные индикаторы: HL1 – зеленый HL2 – зеленый HL3 – зеленый SA – галетный переключатель на 3 положения. <math>I_{\text{ком}} = 0,2 - 250 \text{ мА}</math> при <math>U_{\text{ком}} = 21 - 27,6 \text{ В}</math> см. рисунок 4.1</p>																

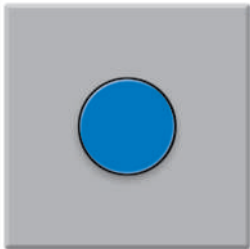
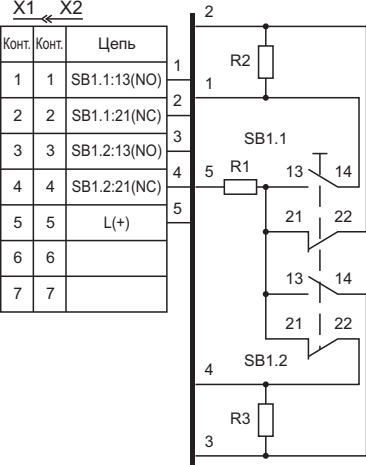
Исполнение МЭ	Внешний вид (на мнемосхеме)	Схема электрическая	Примечание																																
		<p><b>X3.1</b></p> <table border="1"> <thead> <tr> <th>Конт.</th> <th>Цепь</th> </tr> </thead> <tbody> <tr><td>1</td><td>M(HL)</td></tr> <tr><td>2</td><td>HL1/SA1/1:1</td></tr> <tr><td>3</td><td>HL2/SA1/1:2</td></tr> <tr><td>4</td><td>HL3/SA1/1:3</td></tr> <tr><td>5</td><td>SA1.1:C</td></tr> <tr><td>6</td><td>SA1.2:C</td></tr> <tr><td>7</td><td>SA1.2:1</td></tr> </tbody> </table> <p><b>X3.2</b></p> <table border="1"> <thead> <tr> <th>Конт.</th> <th>Цепь</th> </tr> </thead> <tbody> <tr><td>8</td><td>SA1.2:2</td></tr> <tr><td>9</td><td>SA1.2:3</td></tr> <tr><td>10</td><td></td></tr> <tr><td>11</td><td></td></tr> <tr><td>12</td><td></td></tr> <tr><td>13</td><td></td></tr> <tr><td>14</td><td></td></tr> </tbody> </table>	Конт.	Цепь	1	M(HL)	2	HL1/SA1/1:1	3	HL2/SA1/1:2	4	HL3/SA1/1:3	5	SA1.1:C	6	SA1.2:C	7	SA1.2:1	Конт.	Цепь	8	SA1.2:2	9	SA1.2:3	10		11		12		13		14		
Конт.	Цепь																																		
1	M(HL)																																		
2	HL1/SA1/1:1																																		
3	HL2/SA1/1:2																																		
4	HL3/SA1/1:3																																		
5	SA1.1:C																																		
6	SA1.2:C																																		
7	SA1.2:1																																		
Конт.	Цепь																																		
8	SA1.2:2																																		
9	SA1.2:3																																		
10																																			
11																																			
12																																			
13																																			
14																																			

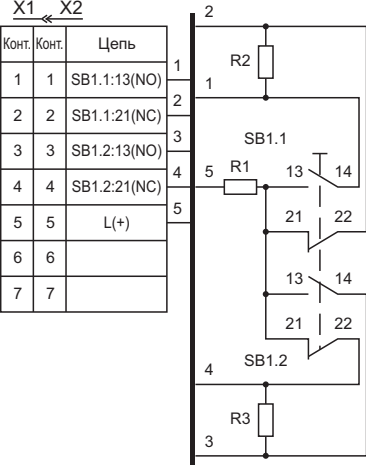

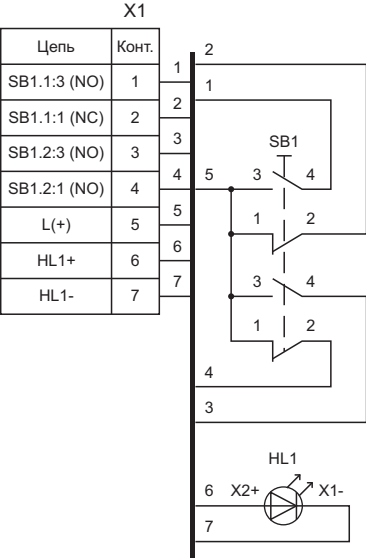

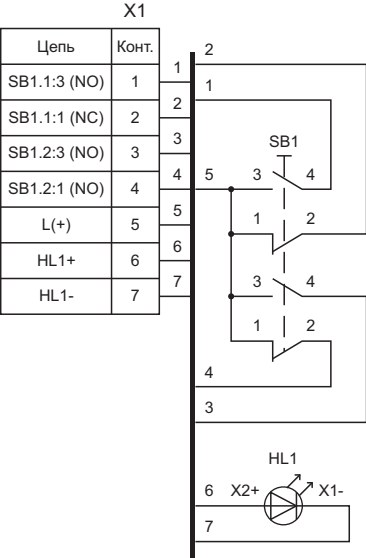

### 3В-2018



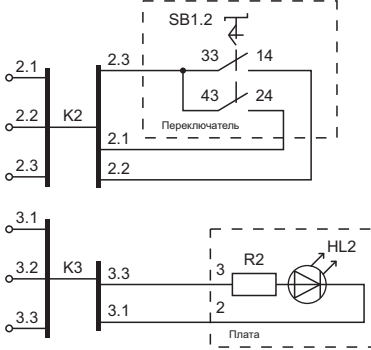

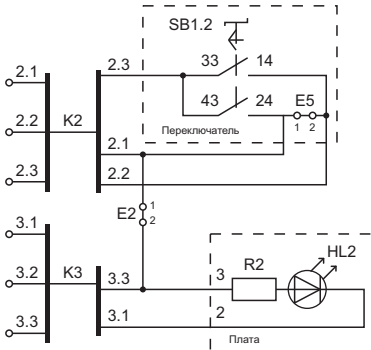

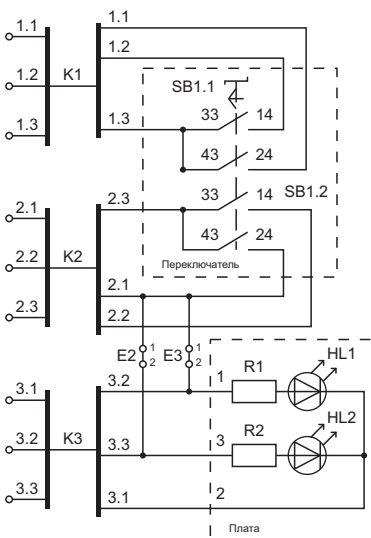
<b>3В-2018</b>		<p><b>X1</b></p> <table border="1"> <thead> <tr> <th>Цепь</th> <th>Конт.</th> </tr> </thead> <tbody> <tr><td>SB1.1:3 (NO)</td><td>1</td></tr> <tr><td>SB1.1:1 (NC)</td><td>2</td></tr> <tr><td>SB1.2:3 (NO)</td><td>3</td></tr> <tr><td>SB1.2:1 (NO)</td><td>4</td></tr> <tr><td>L(+)</td><td>5</td></tr> <tr><td></td><td>6</td></tr> <tr><td></td><td>7</td></tr> </tbody> </table>	Цепь	Конт.	SB1.1:3 (NO)	1	SB1.1:1 (NC)	2	SB1.2:3 (NO)	3	SB1.2:1 (NO)	4	L(+)	5		6		7	<p><math>I_{\text{ком}} = 0,2 - 2000 \text{ мА}</math> при <math>U_{\text{ком}} = 3,8 - 27,6 \text{ В}</math></p> <p>Кнопка переключателей: SB – черная (без фиксации)</p> <p>см. рисунок 4.1</p>
Цепь	Конт.																		
SB1.1:3 (NO)	1																		
SB1.1:1 (NC)	2																		
SB1.2:3 (NO)	3																		
SB1.2:1 (NO)	4																		
L(+)	5																		
	6																		
	7																		
<b>3В-2018-01</b>		<p><b>X1</b></p> <table border="1"> <thead> <tr> <th>Цепь</th> <th>Конт.</th> </tr> </thead> <tbody> <tr><td>SB1.1:3 (NO)</td><td>1</td></tr> <tr><td>SB1.1:1 (NC)</td><td>2</td></tr> <tr><td>SB1.2:3 (NO)</td><td>3</td></tr> <tr><td>SB1.2:1 (NO)</td><td>4</td></tr> <tr><td>L(+)</td><td>5</td></tr> <tr><td></td><td>6</td></tr> <tr><td></td><td>7</td></tr> </tbody> </table>	Цепь	Конт.	SB1.1:3 (NO)	1	SB1.1:1 (NC)	2	SB1.2:3 (NO)	3	SB1.2:1 (NO)	4	L(+)	5		6		7	<p><math>I_{\text{ком}} = 0,2 - 2000 \text{ мА}</math> при <math>U_{\text{ком}} = 3,8 - 27,6 \text{ В}</math></p> <p>Кнопка переключателей: SB – черная (с фиксацией)</p> <p>см. рисунок 4.1</p>
Цепь	Конт.																		
SB1.1:3 (NO)	1																		
SB1.1:1 (NC)	2																		
SB1.2:3 (NO)	3																		
SB1.2:1 (NO)	4																		
L(+)	5																		
	6																		
	7																		
<b>3В-2018-05</b>		<p><b>X1</b></p> <table border="1"> <thead> <tr> <th>Цепь</th> <th>Конт.</th> </tr> </thead> <tbody> <tr><td>SB1.1:3 (NO)</td><td>1</td></tr> <tr><td>SB1.1:1 (NC)</td><td>2</td></tr> <tr><td>SB1.2:3 (NO)</td><td>3</td></tr> <tr><td>SB1.2:1 (NO)</td><td>4</td></tr> <tr><td>L(+)</td><td>5</td></tr> <tr><td></td><td>6</td></tr> <tr><td></td><td>7</td></tr> </tbody> </table>	Цепь	Конт.	SB1.1:3 (NO)	1	SB1.1:1 (NC)	2	SB1.2:3 (NO)	3	SB1.2:1 (NO)	4	L(+)	5		6		7	<p><math>I_{\text{ком}} = 0,2 - 2000 \text{ мА}</math> при <math>U_{\text{ком}} = 3,8 - 27,6 \text{ В}</math></p> <p>Кнопка переключателей: SB – синяя (без фиксации)</p> <p>см. рисунок 4.1</p>
Цепь	Конт.																		
SB1.1:3 (NO)	1																		
SB1.1:1 (NC)	2																		
SB1.2:3 (NO)	3																		
SB1.2:1 (NO)	4																		
L(+)	5																		
	6																		
	7																		

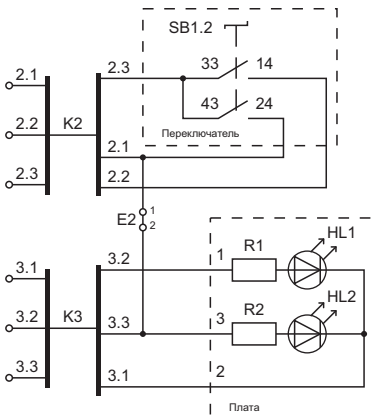

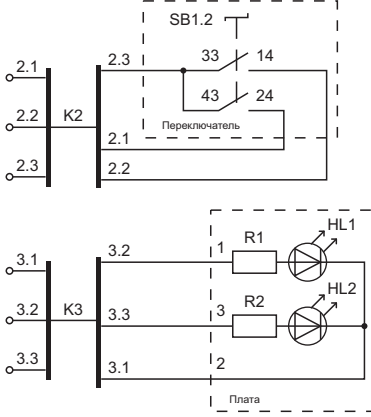

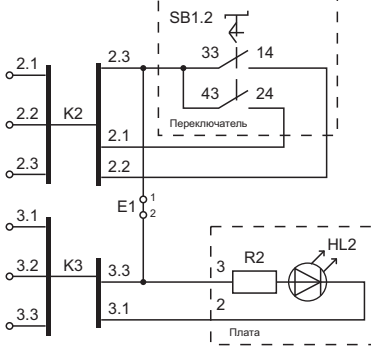
Исполнение МЭ	Внешний вид (на мнемосхеме)	Схема электрическая	Примечание																								
3В-2018-06		аналогична схеме 3В-2018	$I_{ком} = 0,2 - 2000 \text{ мА}$ при $U_{ком} = 3,8 - 27,6 \text{ В}$ Кнопка переключателей: SB – синяя (без фиксации с бортиком) см. рисунок 4.1																								
3В-2018-07		<table border="1" style="display: inline-table; margin-right: 10px;"> <thead> <tr> <th>Конт.</th> <th>Конт.</th> <th>Цель</th> </tr> </thead> <tbody> <tr><td>1</td><td>1</td><td>SB1.1:13(NO)</td></tr> <tr><td>2</td><td>2</td><td>SB1.1:21(NC)</td></tr> <tr><td>3</td><td>3</td><td>SB1.2:13(NO)</td></tr> <tr><td>4</td><td>4</td><td>SB1.2:21(NC)</td></tr> <tr><td>5</td><td>5</td><td>L(+)</td></tr> <tr><td>6</td><td>6</td><td></td></tr> <tr><td>7</td><td>7</td><td></td></tr> </tbody> </table> 	Конт.	Конт.	Цель	1	1	SB1.1:13(NO)	2	2	SB1.1:21(NC)	3	3	SB1.2:13(NO)	4	4	SB1.2:21(NC)	5	5	L(+)	6	6		7	7		$I_{ком} = 0,2 - 2000 \text{ мА}$ при $U_{ком} = 3,8 - 27,6 \text{ В}$ Кнопка переключателей: SB – синяя (без фиксации) см. рисунок 4.1
Конт.	Конт.	Цель																									
1	1	SB1.1:13(NO)																									
2	2	SB1.1:21(NC)																									
3	3	SB1.2:13(NO)																									
4	4	SB1.2:21(NC)																									
5	5	L(+)																									
6	6																										
7	7																										
3В-2018-08			$I_{ком} = 0,2 - 2000 \text{ мА}$ при $U_{ком} = 3,8 - 27,6 \text{ В}$ Кнопка переключателей: SB – черная (с фиксацией) см. рисунок 4.1																								
3В-2018-02		<table border="1" style="display: inline-table; margin-right: 10px;"> <thead> <tr> <th>Цель</th> <th>Конт.</th> </tr> </thead> <tbody> <tr><td>SB1.1:3 (NO)</td><td>1</td></tr> <tr><td>SB1.1:1 (NC)</td><td>2</td></tr> <tr><td>SB1.2:3 (NO)</td><td>3</td></tr> <tr><td>SB1.2:1 (NO)</td><td>4</td></tr> <tr><td>L(+)</td><td>5</td></tr> <tr><td>HL1+</td><td>6</td></tr> <tr><td>HL1-</td><td>7</td></tr> </tbody> </table> 	Цель	Конт.	SB1.1:3 (NO)	1	SB1.1:1 (NC)	2	SB1.2:3 (NO)	3	SB1.2:1 (NO)	4	L(+)	5	HL1+	6	HL1-	7	$I_{потр}$ единичного индикатора $10 - 25 \text{ мА}$ при $U_{пит} = 21 - 27,6 \text{ В}$ Единичный индикатор: HL1 – красный (входит в состав кнопки) Кнопка переключателей: SB – прозрачная (с фиксацией) $I_{ком} = 0,2 - 2000 \text{ мА}$ при $U_{ком} = 21 - 27,6 \text{ В}$ см. рисунок 4.1								
Цель	Конт.																										
SB1.1:3 (NO)	1																										
SB1.1:1 (NC)	2																										
SB1.2:3 (NO)	3																										
SB1.2:1 (NO)	4																										
L(+)	5																										
HL1+	6																										
HL1-	7																										
3В-2018-03			$I_{потр}$ единичного индикатора $10 - 25 \text{ мА}$ при $U_{пит} = 21 - 27,6 \text{ В}$ Единичный индикатор: HL1 – желтый (входит в состав кнопки) Кнопка переключателей: SB – прозрачная (с фиксацией) $I_{ком} = 0,2 - 2000 \text{ мА}$ при $U_{ком} = 21 - 27,6 \text{ В}$ см. рисунок 4.1																								

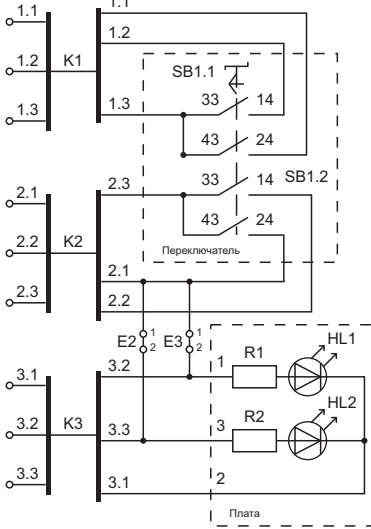

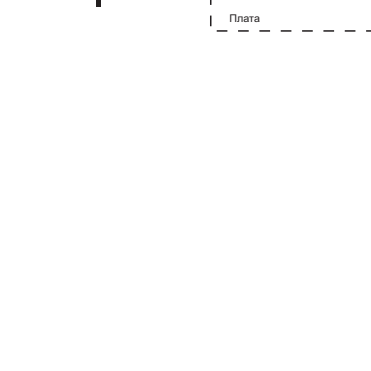

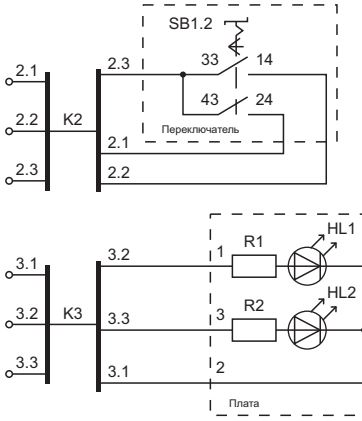

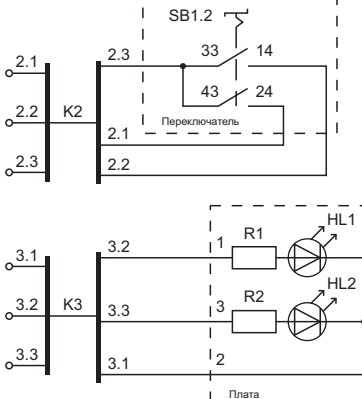

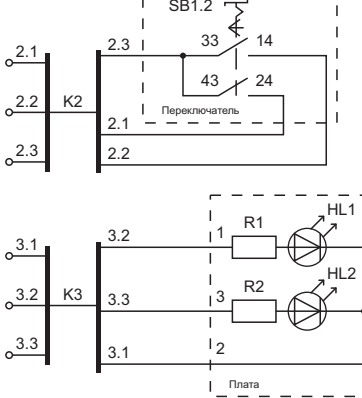
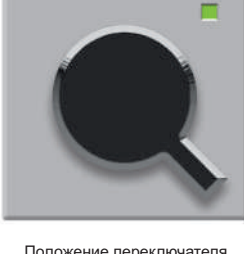
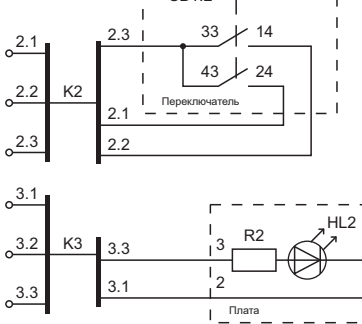
Исполнение МЭ	Внешний вид (на мнемосхеме)	Схема электрическая	Примечание																																
<b>3В-2018-04</b>		аналогична схеме 3В-2018-02	<p><math>I_{\text{потр}}</math> единичного индикатора 10 – 25 мА при <math>U_{\text{пит}} = 21 - 27,6</math> В</p> <p>Единичный индикатор: HL1 – зеленый (входит в состав кнопки)</p> <p>Кнопка переключателей: SB – прозрачная (с фиксацией)</p> <p><math>I_{\text{ком}} = 0,2 - 2000</math> мА при <math>U_{\text{ком}} = 21 - 27,6</math> В</p> <p>см. рисунок 4.1</p>																																
<b>3В-2019</b>																																			
<b>3В-2019</b>	<p>Положение переключателя -45° – 45°</p>	<p>X3.1</p> <table border="1"> <thead> <tr> <th>Конт.</th> <th>Цепь</th> </tr> </thead> <tbody> <tr><td>1</td><td>M</td></tr> <tr><td>2</td><td>HL1</td></tr> <tr><td>3</td><td>HL2</td></tr> <tr><td>4</td><td>L(+)</td></tr> <tr><td>5</td><td>SB1.1:4(NO)</td></tr> <tr><td>6</td><td>SB1.1:2(NC)</td></tr> <tr><td>7</td><td>SB1.2:4(NO)</td></tr> </tbody> </table> <p>X3.2</p> <table border="1"> <thead> <tr> <th>Конт.</th> <th>Цепь</th> </tr> </thead> <tbody> <tr><td>8</td><td>SB1.2:2(NC)</td></tr> <tr><td>9</td><td></td></tr> <tr><td>10</td><td></td></tr> <tr><td>11</td><td></td></tr> <tr><td>12</td><td></td></tr> <tr><td>13</td><td></td></tr> <tr><td>14</td><td></td></tr> </tbody> </table>	Конт.	Цепь	1	M	2	HL1	3	HL2	4	L(+)	5	SB1.1:4(NO)	6	SB1.1:2(NC)	7	SB1.2:4(NO)	Конт.	Цепь	8	SB1.2:2(NC)	9		10		11		12		13		14		<p><math>I_{\text{потр}}</math> единичного индикатора 9 – 12,5 мА при <math>U_{\text{пит}} = 21 - 27,6</math> В</p> <p>Единичные индикаторы: HL1 – зеленый HL2 – зеленый</p> <p>SB – переключатель на 2 положения (с фиксацией)</p> <p><math>I_{\text{ком}} = 0,2 - 2000</math> мА при <math>U_{\text{ком}} = 21 - 27,6</math> В</p> <p>см. рисунок 4.5</p>
Конт.	Цепь																																		
1	M																																		
2	HL1																																		
3	HL2																																		
4	L(+)																																		
5	SB1.1:4(NO)																																		
6	SB1.1:2(NC)																																		
7	SB1.2:4(NO)																																		
Конт.	Цепь																																		
8	SB1.2:2(NC)																																		
9																																			
10																																			
11																																			
12																																			
13																																			
14																																			
<b>3В-2019-01</b>	<p>Положение переключателя -45° – 45°</p>	<table border="1"> <thead> <tr> <th>Конт.</th> <th>Цепь</th> </tr> </thead> <tbody> <tr><td>8</td><td>SB1.2:2(NC)</td></tr> <tr><td>9</td><td></td></tr> <tr><td>10</td><td></td></tr> <tr><td>11</td><td></td></tr> <tr><td>12</td><td></td></tr> <tr><td>13</td><td></td></tr> <tr><td>14</td><td></td></tr> </tbody> </table>	Конт.	Цепь	8	SB1.2:2(NC)	9		10		11		12		13		14		<p><math>I_{\text{потр}}</math> единичного индикатора 9 – 12,5 мА при <math>U_{\text{пит}} = 3,8 - 5,25</math> В</p> <p>Единичные индикаторы: HL1 – зеленый HL2 – зеленый</p> <p>SB – переключатель на 2 положения (с фиксацией)</p> <p><math>I_{\text{ком}} = 0,2 - 2000</math> мА при <math>U_{\text{ком}} = 3,8 - 5,25</math> В</p> <p>см. рисунок 4.5</p>																
Конт.	Цепь																																		
8	SB1.2:2(NC)																																		
9																																			
10																																			
11																																			
12																																			
13																																			
14																																			
<b>3В-2021</b>																																			
<b>3В-2021</b>		<p>X3.1</p> <table border="1"> <thead> <tr> <th>Конт.</th> <th>Цепь</th> </tr> </thead> <tbody> <tr><td>1</td><td>SB1.2:3(L+)</td></tr> <tr><td>2</td><td>HL3</td></tr> <tr><td>3</td><td></td></tr> <tr><td>4</td><td>M</td></tr> <tr><td>5</td><td></td></tr> <tr><td>6</td><td>SB1:1(NC)</td></tr> <tr><td>7</td><td>SB1:2(NO)</td></tr> </tbody> </table> <p>X3.2</p> <table border="1"> <thead> <tr> <th>Конт.</th> <th>Цепь</th> </tr> </thead> <tbody> <tr><td>8</td><td>SB1.1:3(L+)</td></tr> <tr><td>9</td><td></td></tr> <tr><td>10</td><td></td></tr> <tr><td>11</td><td></td></tr> <tr><td>12</td><td></td></tr> <tr><td>13</td><td></td></tr> <tr><td>14</td><td></td></tr> </tbody> </table>	Конт.	Цепь	1	SB1.2:3(L+)	2	HL3	3		4	M	5		6	SB1:1(NC)	7	SB1:2(NO)	Конт.	Цепь	8	SB1.1:3(L+)	9		10		11		12		13		14		<p><math>I_{\text{потр}}</math> единичного индикатора 9 – 12,5 мА при <math>U_{\text{пит}} = 21 - 27,6</math> В</p> <p>Единичный индикатор: HL3 – красный</p> <p>Кнопка переключателя: SB – черная (без фиксации)</p> <p><math>I_{\text{ком}} = 0,2 - 2000</math> мА при <math>U_{\text{ком}} = 21 - 27,6</math> В</p> <p>см. рисунок 4.1</p>
Конт.	Цепь																																		
1	SB1.2:3(L+)																																		
2	HL3																																		
3																																			
4	M																																		
5																																			
6	SB1:1(NC)																																		
7	SB1:2(NO)																																		
Конт.	Цепь																																		
8	SB1.1:3(L+)																																		
9																																			
10																																			
11																																			
12																																			
13																																			
14																																			
<b>3В-2021-01</b>		<table border="1"> <thead> <tr> <th>Конт.</th> <th>Цепь</th> </tr> </thead> <tbody> <tr><td>8</td><td>SB1.1:3(L+)</td></tr> <tr><td>9</td><td></td></tr> <tr><td>10</td><td></td></tr> <tr><td>11</td><td></td></tr> <tr><td>12</td><td></td></tr> <tr><td>13</td><td></td></tr> <tr><td>14</td><td></td></tr> </tbody> </table>	Конт.	Цепь	8	SB1.1:3(L+)	9		10		11		12		13		14		<p><math>I_{\text{потр}}</math> единичного индикатора 9 – 12,5 мА при <math>U_{\text{пит}} = 21 - 27,6</math> В</p> <p>Единичный индикатор: HL3 – зеленый</p> <p>Кнопка переключателя: SB – черная (без фиксации)</p> <p><math>I_{\text{ком}} = 0,2 - 2000</math> мА при <math>U_{\text{ком}} = 21 - 27,6</math> В</p> <p>см. рисунок 4.1</p>																
Конт.	Цепь																																		
8	SB1.1:3(L+)																																		
9																																			
10																																			
11																																			
12																																			
13																																			
14																																			

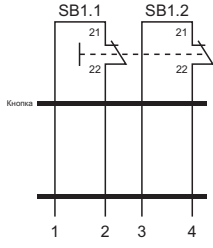

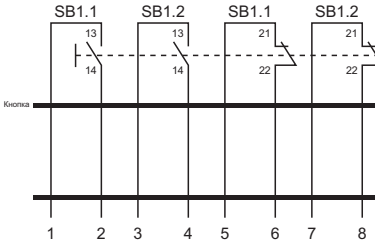

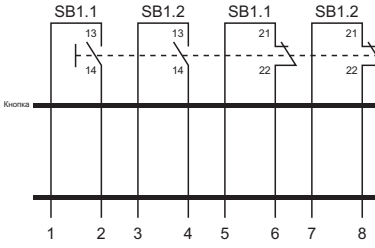

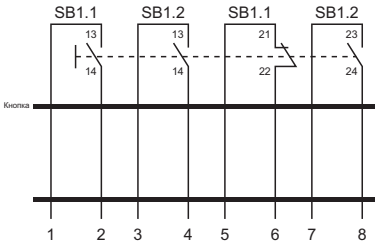

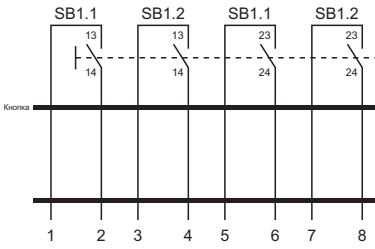
Исполнение МЭ	Внешний вид (на мнемосхеме)	Схема электрическая	Примечание
<b>3В-2023-01</b>	 <p>Положение переключателя 45° – 0° – 45°</p>		<p><math>I_{\text{потр}}</math> единичного индикатора 9 – 12,5 мА при <math>U_{\text{пит}} = 21 - 27,6</math> В</p> <p>Единичный индикатор: HL2 – зеленый</p> <p>SB – переключатель на 3 положения с самовозвратом</p> <p><math>I_{\text{ком}} = 0,01 - 2</math> А при <math>U_{\text{ком}} = 3,8 - 27,6</math> В</p> <p>В состав входит кабель 3 x 1 (элементы управления) и провод сечением 0,5 (элементы индикации)</p> <p>L = 90 мм</p> <p>см. рисунок 4.5</p>
<b>3В-2023-02</b>	 <p>Положение переключателя 45° – 0° – 45°</p>		<p><math>I_{\text{потр}}</math> единичного индикатора 9 – 12,5 мА при <math>U_{\text{пит}} = 21 - 27,6</math> В</p> <p>Единичный индикатор: HL2 – зеленый</p> <p>SB – переключатель на 3 положения с самовозвратом</p> <p><math>I_{\text{ком}} = 0,01 - 2</math> А при <math>U_{\text{ком}} = 3,8 - 27,6</math> В</p> <p>В состав входит кабель 3 x 1 (элементы управления) и провод сечением 0,5 (элементы индикации)</p> <p>L = 90 мм</p> <p>см. рисунок 4.5</p>
<b>3В-2023-03</b>	 <p>Положение переключателя 45° – 0° – 45°</p>		<p><math>I_{\text{потр}}</math> единичного индикатора 9 – 12,5 мА при <math>U_{\text{пит}} = 21 - 27,6</math> В</p> <p>Единичные индикаторы: HL1 – зеленый HL2 – зеленый</p> <p>SB – переключатель на 3 положения с самовозвратом</p> <p><math>I_{\text{ком}} = 0,01 - 2</math> А при <math>U_{\text{ком}} = 3,8 - 27,6</math> В</p> <p>В состав входит кабель 3 x 1 (элементы управления) и провод сечением 0,5 (элементы индикации)</p> <p>L = 90 мм</p> <p>см. рисунок 4.5</p>
<b>3В-2023-04</b>	 <p>Положение переключателя 45° – 45°</p>		<p><math>I_{\text{потр}}</math> единичного индикатора 9 – 12,5 мА при <math>U_{\text{пит}} = 21 - 27,6</math> В</p> <p>Единичные индикаторы: HL1 – зеленый HL2 – зеленый</p> <p>SB – переключатель на 2 положения с фиксацией</p> <p><math>I_{\text{ком}} = 0,01 - 2</math> А при <math>U_{\text{ком}} = 3,8 - 27,6</math> В</p> <p>В состав входит кабель 3 x 1 (элементы управления) и провод сечением 0,5 (элементы индикации)</p> <p>L = 90 мм</p> <p>см. рисунок 4.5</p>

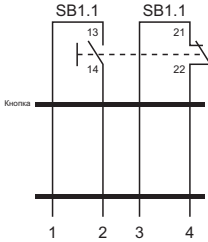
Исполнение МЭ	Внешний вид (на мнемосхеме)	Схема электрическая	Примечание
<b>3В-2023-05</b>	 <p>Положение переключателя 45° – 0° – 45°</p>		<p><math>I_{\text{потр}}</math> единичного индикатора 9 – 12,5 мА при <math>U_{\text{пит}} = 21 - 27,6 \text{ В}</math></p> <p>Единичные индикаторы: HL1 – зеленый HL2 – зеленый</p> <p>SB – переключатель на 3 положения с самовозвратом</p> <p><math>I_{\text{ком}} = 0,01 - 2 \text{ А}</math> при <math>U_{\text{ком}} = 3,8 - 27,6 \text{ В}</math></p> <p>В состав входит кабель 3 х 1 (элементы управления) и провод сечением 0,5 (элементы индикации)</p> <p>L = 90 мм</p> <p>см. рисунок 4.5</p>
<b>3В-2023-06</b>	 <p>Положение переключателя 45° – 0° – 45°</p>		<p><math>I_{\text{потр}}</math> единичного индикатора 9 – 12,5 мА при <math>U_{\text{пит}} = 21 - 27,6 \text{ В}</math></p> <p>Единичный индикатор: HL2 – зеленый</p> <p>SB – переключатель на 3 положения с самовозвратом</p> <p><math>I_{\text{ком}} = 0,01 - 2 \text{ А}</math> при <math>U_{\text{ком}} = 3,8 - 27,6 \text{ В}</math></p> <p>В состав входит кабель 3 х 1 (элементы управления) и провод сечением 0,5 (элементы индикации)</p> <p>L = 90 мм</p> <p>см. рисунок 4.5</p>
<b>3В-2023-07</b>	 <p>Положение переключателя 45° – 0° – 45°</p>		<p><math>I_{\text{потр}}</math> единичного индикатора 9 – 12,5 мА при <math>U_{\text{пит}} = 21 - 27,6 \text{ В}</math></p> <p>Единичные индикаторы: HL1 – зеленый HL2 – зеленый</p> <p>SB – переключатель на 3 положения с самовозвратом</p> <p><math>I_{\text{ком}} = 0,01 - 2 \text{ А}</math> при <math>U_{\text{ком}} = 3,8 - 27,6 \text{ В}</math></p> <p>В состав входит кабель 3 х 1 (элементы управления) и провод сечением 0,5 (элементы индикации)</p> <p>L = 90 мм</p> <p>см. рисунок 4.5</p>
<b>3В-2023-08</b>	 <p>Положение переключателя 42° – 0° – 42°</p>		<p><math>I_{\text{потр}}</math> единичного индикатора 9 – 12,5 мА при <math>U_{\text{пит}} = 21 - 27,6 \text{ В}</math></p> <p>Единичные индикаторы: HL1 – желтый HL2 – желтый</p> <p>SB – переключатель на 3 положения с фиксацией</p> <p><math>I_{\text{ком}} = 0,01 - 2 \text{ А}</math> при <math>U_{\text{ком}} = 3,8 - 27,6 \text{ В}</math></p> <p>В состав входит кабель 3 х 1 (элементы управления) и провод сечением 0,5 (элементы индикации)</p> <p>L = 90 мм</p> <p>см. рисунок 4.5</p>

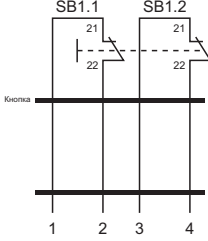

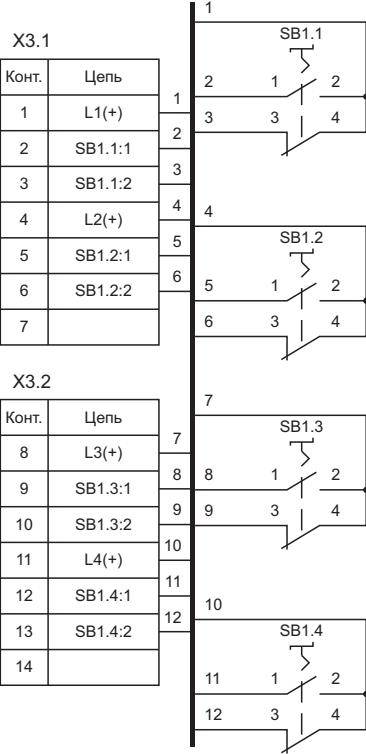



Исполнение МЭ	Внешний вид (на мнемосхеме)	Схема электрическая	Примечание
<b>3В-2023-09</b>	 <p>Положение переключателя 42° – 0° – 42°</p>		<p><math>I_{\text{потр}}</math> единичного индикатора 9 – 12,5 мА при <math>U_{\text{пит}} = 21 - 27,6 \text{ В}</math></p> <p>Единичные индикаторы: HL1 – зеленый HL2 – зеленый</p> <p>SB – переключатель на 3 положения с фиксацией</p> <p><math>I_{\text{ком}} = 0,01 - 2 \text{ А}</math> при <math>U_{\text{ком}} = 3,8 - 27,6 \text{ В}</math></p> <p>В состав входит кабель 3 x 1 (элементы управления) и провод сечением 0,5 (элементы индикации)</p> <p>L = 90 мм</p> <p>см. рисунок 4.5</p>
<b>3В-2023-10</b>	 <p>Положение переключателя -45° – 45°</p>		<p><math>I_{\text{потр}}</math> единичного индикатора 9 – 12,5 мА при <math>U_{\text{пит}} = 21 - 27,6 \text{ В}</math></p> <p>Единичные индикаторы: HL1 – желтый HL2 – желтый</p> <p>SB – переключатель на 2 положения с фиксацией</p> <p><math>I_{\text{ком}} = 0,01 - 2 \text{ А}</math> при <math>U_{\text{ком}} = 3,8 - 27,6 \text{ В}</math></p> <p>В состав входит кабель 3 x 1 (элементы управления) и провод сечением 0,5 (элементы индикации)</p> <p>L = 90 мм</p> <p>см. рисунок 4.5</p>
<b>3В-2023-11</b>	 <p>Положение переключателя 42° – 0° – 42°</p>		<p><math>I_{\text{потр}}</math> единичного индикатора 9 – 12,5 мА при <math>U_{\text{пит}} = 3,8 - 5,25 \text{ В}</math></p> <p>Единичные индикаторы: HL1 – желтый HL2 – желтый</p> <p>SB – переключатель на 3 положения с фиксацией</p> <p><math>I_{\text{ком}} = 0,01 - 2 \text{ А}</math> при <math>U_{\text{ком}} = 3,8 - 27,6 \text{ В}</math></p> <p>В состав входит кабель 3 x 1 (элементы управления) и провод сечением 0,5 (элементы индикации)</p> <p>L = 90 мм</p> <p>см. рисунок 4.5</p>
<b>3В-2023-12</b>	 <p>Положение переключателя -45° – 45°</p>		<p><math>I_{\text{потр}}</math> единичного индикатора 9 – 12,5 мА при <math>U_{\text{пит}} = 21 - 27,6 \text{ В}</math></p> <p>Единичный индикатор: HL2 – зеленый</p> <p>SB – переключатель на 2 положения с фиксацией</p> <p><math>I_{\text{ком}} = 0,01 - 2 \text{ А}</math> при <math>U_{\text{ком}} = 3,8 - 27,6 \text{ В}</math></p> <p>В состав входит кабель 3 x 1 (элементы управления) и провод сечением 0,5 (элементы индикации)</p> <p>L = 90 мм</p> <p>см. рисунок 4.5</p>





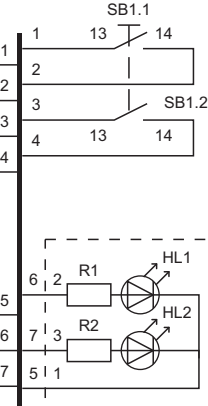

Исполнение МЭ	Внешний вид (на мнемосхеме)	Схема электрическая	Примечание
<b>3В-2024</b>			
<b>3В-2024</b>			<p>Кнопка переключателей: SB – черная (с защитным колпачком без фиксации)</p> <p><math>I_{\text{ком}} = 0,01 - 2 \text{ A}</math> при <math>\sim U_{\text{ком}}</math> не более 250 В <math>= U_{\text{ком}} = 3,8 - 27,6 \text{ В}</math></p> <p>В состав входит кабель 4 x 0,75 Длина кабеля 2,4 м</p> <p>L = 90 мм см. рисунок 4.5</p>
<b>3В-2024-01</b>			<p>Кнопка переключателей: SB – красная (с защитным колпачком без фиксации)</p> <p><math>I_{\text{ком}} = 0,01 - 2 \text{ A}</math> при <math>\sim U_{\text{ком}}</math> не более 250 В <math>= U_{\text{ком}} = 3,8 - 27,6 \text{ В}</math></p> <p>В состав входит кабель 8 x 0,75 Длина кабеля 2,4 м</p> <p>L = 90 мм см. рисунок 4.5</p>
<b>3В-2024-02</b>			<p>Кнопка переключателей: SB – черная (с защитным колпачком без фиксации)</p> <p><math>I_{\text{ком}} = 0,01 - 2 \text{ A}</math> при <math>\sim U_{\text{ком}}</math> не более 250 В <math>= U_{\text{ком}} = 3,8 - 27,6 \text{ В}</math></p> <p>В состав входит кабель 8 x 0,75 Длина кабеля 2,4 м</p> <p>L = 90 мм см. рисунок 4.5</p>
<b>3В-2024-03</b>			<p>Кнопка переключателей: SB – черная (с защитным колпачком без фиксации)</p> <p><math>I_{\text{ком}} = 0,01 - 2 \text{ A}</math> при <math>\sim U_{\text{ком}}</math> не более 250 В <math>= U_{\text{ком}} = 3,8 - 27,6 \text{ В}</math></p> <p>В состав входит кабель 8 x 0,75 Длина кабеля 2,4 м</p> <p>L = 90 мм см. рисунок 4.5</p>
<b>3В-2024-04</b>			<p>Кнопка переключателей: SB – красная (с защитным колпачком без фиксации)</p> <p><math>I_{\text{ком}} = 0,01 - 2 \text{ A}</math> при <math>\sim U_{\text{ком}}</math> не более 250 В <math>= U_{\text{ком}} = 3,8 - 27,6 \text{ В}</math></p> <p>В состав входит кабель 8 x 0,75 Длина кабеля 2,4 м</p> <p>L = 90 мм см. рисунок 4.5</p>



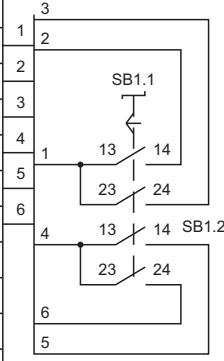

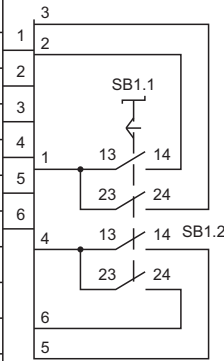
Исполнение МЭ	Внешний вид (на мнемосхеме)	Схема электрическая	Примечание																																
<b>3В-2024-05</b>			<p>Кнопка переключателей: SB – черная (с защитным колпачком без фиксации)</p> <p><math>I_{ком} = 0,01 – 2 \text{ А}</math> при <math>\sim U_{ком}</math> не более 250 В <math>= U_{ком} = 3,8 – 27,6 \text{ В}</math></p> <p>В состав входит кабель 4 х 0,75 Длина кабеля 2,4 м</p> <p>L = 90 мм см. рисунок 4.5</p>																																
<b>3В-2024-06</b>			<p>Кнопка переключателей: SB – черная (с защитным колпачком без фиксации)</p> <p><math>I_{ком} = 0,01 – 2 \text{ А}</math> при <math>\sim U_{ком}</math> не более 250 В <math>= U_{ком} = 3,8 – 27,6 \text{ В}</math></p> <p>В состав входят 4 провода LiY сечением 1.0 мм<sup>2</sup> Длина кабеля 2,4 м</p> <p>L = 90 мм см. рисунок 4.5</p>																																
<b>3В-2025</b>																																			
<b>3В-2025</b>	 <p>Положение переключателя 0° – 90°</p>	 <table border="1" style="margin-bottom: 10px;"> <caption>X3.1</caption> <thead> <tr> <th>Конт.</th> <th>Цепь</th> </tr> </thead> <tbody> <tr><td>1</td><td>L1(+)</td></tr> <tr><td>2</td><td>SB1.1:1</td></tr> <tr><td>3</td><td>SB1.1:2</td></tr> <tr><td>4</td><td>L2(+)</td></tr> <tr><td>5</td><td>SB1.2:1</td></tr> <tr><td>6</td><td>SB1.2:2</td></tr> <tr><td>7</td><td></td></tr> </tbody> </table> <table border="1"> <caption>X3.2</caption> <thead> <tr> <th>Конт.</th> <th>Цепь</th> </tr> </thead> <tbody> <tr><td>8</td><td>L3(+)</td></tr> <tr><td>9</td><td>SB1.3:1</td></tr> <tr><td>10</td><td>SB1.3:2</td></tr> <tr><td>11</td><td>L4(+)</td></tr> <tr><td>12</td><td>SB1.4:1</td></tr> <tr><td>13</td><td>SB1.4:2</td></tr> <tr><td>14</td><td></td></tr> </tbody> </table>	Конт.	Цепь	1	L1(+)	2	SB1.1:1	3	SB1.1:2	4	L2(+)	5	SB1.2:1	6	SB1.2:2	7		Конт.	Цепь	8	L3(+)	9	SB1.3:1	10	SB1.3:2	11	L4(+)	12	SB1.4:1	13	SB1.4:2	14		<p>SB – переключатель с ключом на 2 положения с фиксацией</p> <p><math>I_{ком} = 0,2 – 2000 \text{ мА}</math> при <math>U_{ком} = 3,8 – 27,6 \text{ В}</math></p>
Конт.	Цепь																																		
1	L1(+)																																		
2	SB1.1:1																																		
3	SB1.1:2																																		
4	L2(+)																																		
5	SB1.2:1																																		
6	SB1.2:2																																		
7																																			
Конт.	Цепь																																		
8	L3(+)																																		
9	SB1.3:1																																		
10	SB1.3:2																																		
11	L4(+)																																		
12	SB1.4:1																																		
13	SB1.4:2																																		
14																																			
<b>3В-2026</b>																																			
<b>3В-2026</b>		аналогична схеме 3В-2026-01	<p><math>I_{потр}</math> единичного индикатора 9 – 12,5 мА при <math>U_{пит} = 21 – 27,6 \text{ В}</math></p> <p>Единичный индикатор: HL2 – красный</p> <p>Кнопка переключателей: SB – черная (с защитным колпачком без фиксации)</p> <p><math>I_{ком} = 0,01 – 2 \text{ А}</math> при <math>\sim U_{ком}</math> не более 250 В <math>= U_{ком} = 3,8 – 27,6 \text{ В}</math></p> <p>L = 160 мм см. рисунок 4.5</p>																																

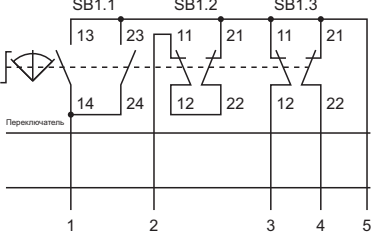

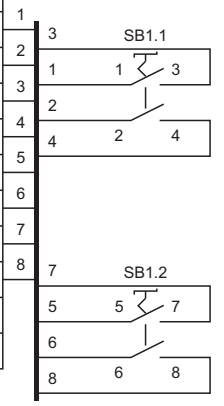

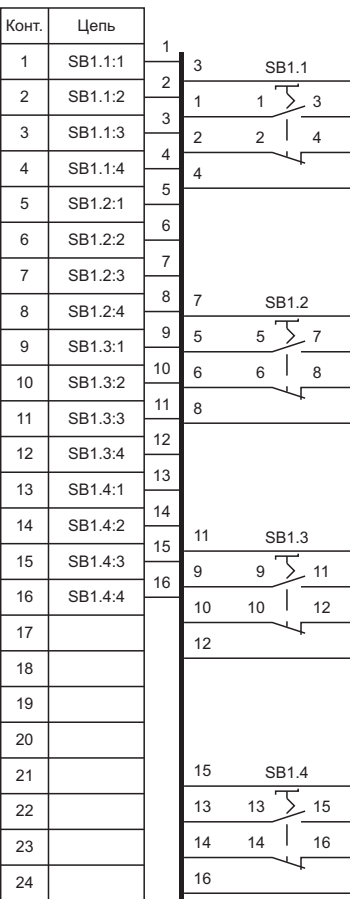
Исполнение МЭ	Внешний вид (на мнемосхеме)	Схема электрическая	Примечание																						
3В-2026-01		<p>X2</p> <table border="1"> <thead> <tr> <th>Конт.</th> <th>Цепь</th> </tr> </thead> <tbody> <tr><td>1</td><td>SB1.1:21</td></tr> <tr><td>2</td><td>SB1.1:22</td></tr> <tr><td>3</td><td>SB1.2:21</td></tr> <tr><td>4</td><td>SB1.2:22</td></tr> <tr><td>5</td><td></td></tr> <tr><td>6</td><td></td></tr> <tr><td>7</td><td></td></tr> <tr><td>8</td><td>М</td></tr> <tr><td>9</td><td></td></tr> <tr><td>10</td><td>HL2</td></tr> </tbody> </table>	Конт.	Цепь	1	SB1.1:21	2	SB1.1:22	3	SB1.2:21	4	SB1.2:22	5		6		7		8	М	9		10	HL2	<p><math>I_{\text{потр}}</math> единичного индикатора 9 – 12,5 мА при <math>U_{\text{пит}} = 3,8 - 5,25 \text{ В}</math></p> <p>Единичный индикатор: HL2 – красный</p> <p>Кнопка переключателей: SB – черная (с защитным колпачком без фиксации)</p> <p><math>I_{\text{ком}} = 0,01 - 2 \text{ А}</math> при <math>\sim U_{\text{ком}}</math> не более 250 В <math>= U_{\text{ком}} = 3,8 - 27,6 \text{ В}</math></p> <p>L = 160 мм см. рисунок 4.5</p>
Конт.	Цепь																								
1	SB1.1:21																								
2	SB1.1:22																								
3	SB1.2:21																								
4	SB1.2:22																								
5																									
6																									
7																									
8	М																								
9																									
10	HL2																								
3В-2026-02		<p>X2</p> <table border="1"> <thead> <tr> <th>Конт.</th> <th>Цепь</th> </tr> </thead> <tbody> <tr><td>1</td><td>SB1.1:21</td></tr> <tr><td>2</td><td>SB1.1:22</td></tr> <tr><td>3</td><td>SB1.2:21</td></tr> <tr><td>4</td><td>SB1.2:22</td></tr> <tr><td>5</td><td></td></tr> <tr><td>6</td><td></td></tr> <tr><td>7</td><td></td></tr> <tr><td>8</td><td>М</td></tr> <tr><td>9</td><td></td></tr> <tr><td>10</td><td>HL2</td></tr> </tbody> </table>	Конт.	Цепь	1	SB1.1:21	2	SB1.1:22	3	SB1.2:21	4	SB1.2:22	5		6		7		8	М	9		10	HL2	<p><math>I_{\text{потр}}</math> единичного индикатора 9 – 12,5 мА при <math>U_{\text{пит}} = 21 - 27,6 \text{ В}</math></p> <p>Единичный индикатор: HL2 – красный</p> <p>Кнопка переключателей: SB – красная (с защитным колпачком без фиксации)</p> <p><math>I_{\text{ком}} = 0,01 - 2 \text{ А}</math> при <math>\sim U_{\text{ком}}</math> не более 250 В <math>= U_{\text{ком}} = 3,8 - 27,6 \text{ В}</math></p> <p>L = 160 мм см. рисунок 4.5</p>
Конт.	Цепь																								
1	SB1.1:21																								
2	SB1.1:22																								
3	SB1.2:21																								
4	SB1.2:22																								
5																									
6																									
7																									
8	М																								
9																									
10	HL2																								
3В-2026-03		<p>X2</p> <table border="1"> <thead> <tr> <th>Конт.</th> <th>Цепь</th> </tr> </thead> <tbody> <tr><td>1</td><td>SB1.1:21</td></tr> <tr><td>2</td><td>SB1.1:22</td></tr> <tr><td>3</td><td>SB1.2:21</td></tr> <tr><td>4</td><td>SB1.2:22</td></tr> <tr><td>5</td><td></td></tr> <tr><td>6</td><td></td></tr> <tr><td>7</td><td></td></tr> <tr><td>8</td><td>М</td></tr> <tr><td>9</td><td></td></tr> <tr><td>10</td><td>HL2</td></tr> </tbody> </table>	Конт.	Цепь	1	SB1.1:21	2	SB1.1:22	3	SB1.2:21	4	SB1.2:22	5		6		7		8	М	9		10	HL2	<p><math>I_{\text{потр}}</math> единичного индикатора 9 – 12,5 мА при <math>U_{\text{пит}} = 3,8 - 5,25 \text{ В}</math></p> <p>Единичный индикатор: HL2 – красный</p> <p>Кнопка переключателей: SB – красная (с защитным колпачком без фиксации)</p> <p><math>I_{\text{ком}} = 0,01 - 2 \text{ А}</math> при <math>\sim U_{\text{ком}}</math> не более 250 В <math>= U_{\text{ком}} = 3,8 - 27,6 \text{ В}</math></p> <p>L = 160 мм см. рисунок 4.5</p>
Конт.	Цепь																								
1	SB1.1:21																								
2	SB1.1:22																								
3	SB1.2:21																								
4	SB1.2:22																								
5																									
6																									
7																									
8	М																								
9																									
10	HL2																								
3В-2026-04		<p>X2</p> <table border="1"> <thead> <tr> <th>Конт.</th> <th>Цепь</th> </tr> </thead> <tbody> <tr><td>1</td><td>SB1.1:21</td></tr> <tr><td>2</td><td>SB1.1:22</td></tr> <tr><td>3</td><td>SB1.2:21</td></tr> <tr><td>4</td><td>SB1.2:22</td></tr> <tr><td>5</td><td></td></tr> <tr><td>6</td><td></td></tr> <tr><td>7</td><td></td></tr> <tr><td>8</td><td>М</td></tr> <tr><td>9</td><td>HL1</td></tr> <tr><td>10</td><td>HL2</td></tr> </tbody> </table>	Конт.	Цепь	1	SB1.1:21	2	SB1.1:22	3	SB1.2:21	4	SB1.2:22	5		6		7		8	М	9	HL1	10	HL2	<p><math>I_{\text{потр}}</math> единичного индикатора 9 – 12,5 мА при <math>U_{\text{пит}} = 21 - 27,6 \text{ В}</math></p> <p>Единичные индикаторы: HL1 – зеленый HL2 – красный</p> <p>Кнопка переключателей: SB – черная (с защитным колпачком без фиксации)</p> <p><math>I_{\text{ком}} = 0,01 - 2 \text{ А}</math> при <math>\sim U_{\text{ком}}</math> не более 250 В <math>= U_{\text{ком}} = 3,8 - 27,6 \text{ В}</math></p> <p>L = 160 мм см. рисунок 4.5</p>
Конт.	Цепь																								
1	SB1.1:21																								
2	SB1.1:22																								
3	SB1.2:21																								
4	SB1.2:22																								
5																									
6																									
7																									
8	М																								
9	HL1																								
10	HL2																								
3В-2026-05		<p>X2</p> <table border="1"> <thead> <tr> <th>Конт.</th> <th>Цепь</th> </tr> </thead> <tbody> <tr><td>1</td><td>SB1.1:21</td></tr> <tr><td>2</td><td>SB1.1:22</td></tr> <tr><td>3</td><td>SB1.2:21</td></tr> <tr><td>4</td><td>SB1.2:22</td></tr> <tr><td>5</td><td></td></tr> <tr><td>6</td><td></td></tr> <tr><td>7</td><td></td></tr> <tr><td>8</td><td>М</td></tr> <tr><td>9</td><td>HL1</td></tr> <tr><td>10</td><td>HL2</td></tr> </tbody> </table>	Конт.	Цепь	1	SB1.1:21	2	SB1.1:22	3	SB1.2:21	4	SB1.2:22	5		6		7		8	М	9	HL1	10	HL2	<p><math>I_{\text{потр}}</math> единичного индикатора 9 – 12,5 мА при <math>U_{\text{пит}} = 3,8 - 5,25 \text{ В}</math></p> <p>Единичные индикаторы: HL1 – зеленый HL2 – красный</p> <p>Кнопка переключателей: SB – черная (с защитным колпачком без фиксации)</p> <p><math>I_{\text{ком}} = 0,01 - 2 \text{ А}</math> при <math>\sim U_{\text{ком}}</math> не более 250 В <math>= U_{\text{ком}} = 3,8 - 27,6 \text{ В}</math></p> <p>L = 160 мм см. рисунок 4.5</p>
Конт.	Цепь																								
1	SB1.1:21																								
2	SB1.1:22																								
3	SB1.2:21																								
4	SB1.2:22																								
5																									
6																									
7																									
8	М																								
9	HL1																								
10	HL2																								

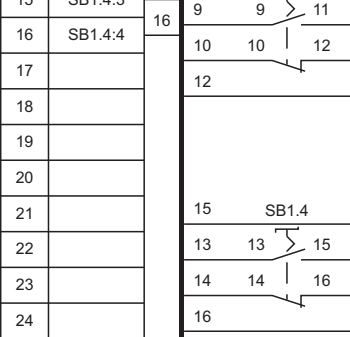

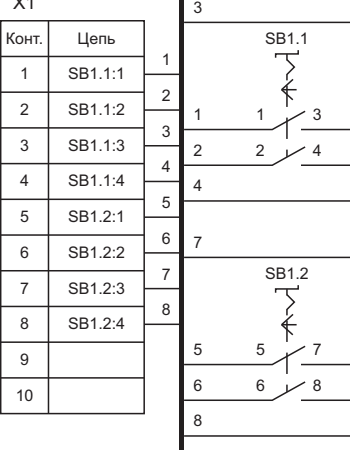

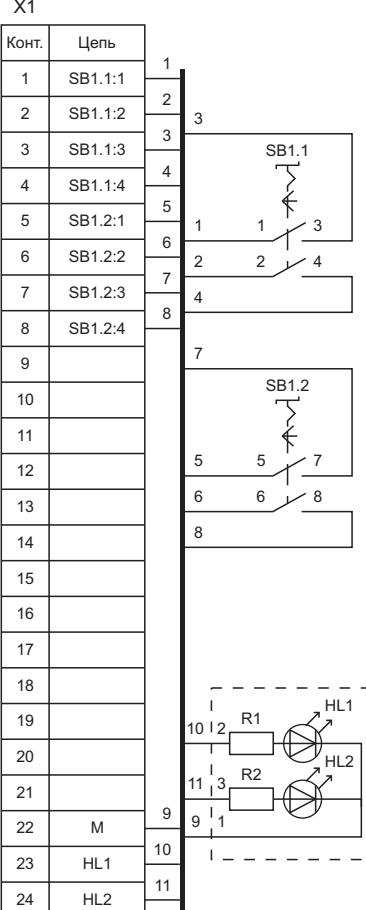
Исполнение МЭ	Внешний вид (на мнемосхеме)	Схема электрическая	Примечание																						
3В-2026-06		аналогична схеме 3В-2026-04	<p><math>I_{\text{потр}}</math> единичного индикатора 9 – 12,5 мА при <math>U_{\text{пит}} = 21 - 27,6</math> В</p> <p>Единичные индикаторы: HL1 – зеленый HL2 – красный</p> <p>Кнопка переключателей: SB – красная (с защитным колпачком без фиксации)</p> <p><math>I_{\text{ком}} = 0,01 - 2</math> А при <math>\sim U_{\text{ком}}</math> не более 250 В <math>= U_{\text{ком}} = 3,8 - 27,6</math> В</p> <p>L = 160 мм</p> <p>см. рисунок 4.5</p>																						
3В-2026-07			<p><math>I_{\text{потр}}</math> единичного индикатора 9 – 12,5 мА при <math>U_{\text{пит}} = 3,8 - 5,25</math> В</p> <p>Единичные индикаторы: HL1 – зеленый HL2 – красный</p> <p>Кнопка переключателей: SB – красная (с защитным колпачком без фиксации)</p> <p><math>I_{\text{ком}} = 0,01 - 2</math> А при <math>\sim U_{\text{ком}}</math> не более 250 В <math>= U_{\text{ком}} = 3,8 - 27,6</math> В</p> <p>L = 160 мм</p> <p>см. рисунок 4.5</p>																						
<b>3В-2027</b>																									
3В-2027		<p>X2</p> <table border="1"> <thead> <tr> <th>Конт.</th> <th>Цель</th> </tr> </thead> <tbody> <tr><td>1</td><td>SB1.1:13</td></tr> <tr><td>2</td><td>SB1.1:14</td></tr> <tr><td>3</td><td>SB1.2:13</td></tr> <tr><td>4</td><td>SB1.2:14</td></tr> <tr><td>5</td><td></td></tr> <tr><td>6</td><td></td></tr> <tr><td>7</td><td></td></tr> <tr><td>8</td><td>M</td></tr> <tr><td>9</td><td></td></tr> <tr><td>10</td><td>HL2</td></tr> </tbody> </table>	Конт.	Цель	1	SB1.1:13	2	SB1.1:14	3	SB1.2:13	4	SB1.2:14	5		6		7		8	M	9		10	HL2	<p><math>I_{\text{потр}}</math> единичного индикатора 9 – 12,5 мА при <math>U_{\text{пит}} = 21 - 27,6</math> В</p> <p>Единичный индикатор: HL2 – красный</p> <p>Кнопка переключателей: SB – черная (с защитным колпачком без фиксации)</p> <p><math>I_{\text{ком}} = 0,01 - 2</math> А при <math>\sim U_{\text{ком}}</math> не более 250 В <math>= U_{\text{ком}} = 3,8 - 27,6</math> В</p> <p>L = 160 мм</p> <p>см. рисунок 4.5</p>
Конт.	Цель																								
1	SB1.1:13																								
2	SB1.1:14																								
3	SB1.2:13																								
4	SB1.2:14																								
5																									
6																									
7																									
8	M																								
9																									
10	HL2																								
3В-2027-01			<p><math>I_{\text{потр}}</math> единичного индикатора 9 – 12,5 мА при <math>U_{\text{пит}} = 3,8 - 5,25</math> В</p> <p>Единичный индикатор: HL2 – красный</p> <p>Кнопка переключателей: SB – черная (с защитным колпачком без фиксации)</p> <p><math>I_{\text{ком}} = 0,01 - 2</math> А при <math>\sim U_{\text{ком}}</math> не более 250 В <math>= U_{\text{ком}} = 3,8 - 27,6</math> В</p> <p>L = 160 мм</p> <p>см. рисунок 4.5</p>																						
3В-2027-02			<p><math>I_{\text{потр}}</math> единичного индикатора 9 – 12,5 мА при <math>U_{\text{пит}} = 21 - 27,6</math> В</p> <p>Единичный индикатор: HL2 – красный</p> <p>Кнопка переключателей: SB – красная (с защитным колпачком без фиксации)</p> <p><math>I_{\text{ком}} = 0,01 - 2</math> А при <math>\sim U_{\text{ком}}</math> не более 250 В <math>= U_{\text{ком}} = 3,8 - 27,6</math> В</p> <p>L = 160 мм</p> <p>см. рисунок 4.5</p>																						

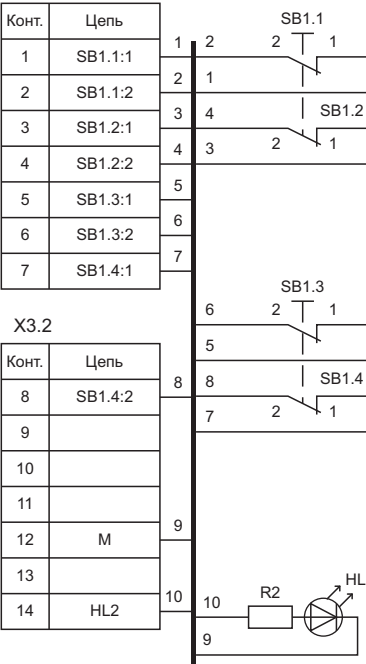

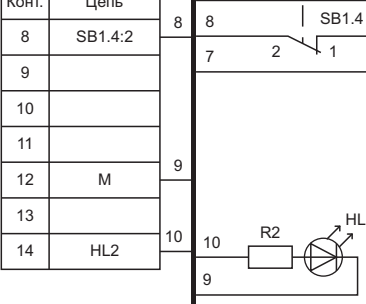

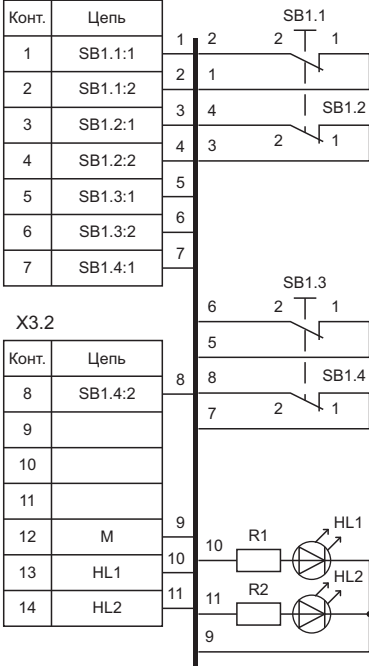

Исполнение МЭ	Внешний вид (на мнемосхеме)	Схема электрическая	Примечание																						
3В-2027-03		аналогична схеме 3В-2027	<p><math>I_{\text{потр}}</math> единичного индикатора 9 – 12,5 мА при <math>U_{\text{пит}} = 3,8 - 5,25 \text{ В}</math></p> <p>Единичный индикатор: HL2 – красный</p> <p>Кнопка переключателей: SB – красная (с защитным колпачком без фиксации)</p> <p><math>I_{\text{ком}} = 0,01 - 2 \text{ А}</math> при <math>\sim U_{\text{ком}}</math> не более 250 В <math>= U_{\text{ком}} = 3,8 - 27,6 \text{ В}</math></p> <p>L = 160 мм см. рисунок 4.5</p>																						
3В-2027-04		<p>X2</p> <table border="1" data-bbox="619 584 762 981"> <thead> <tr> <th>Конт.</th> <th>Цепь</th> </tr> </thead> <tbody> <tr><td>1</td><td>SB1.1:13</td></tr> <tr><td>2</td><td>SB1.1:14</td></tr> <tr><td>3</td><td>SB1.2:13</td></tr> <tr><td>4</td><td>SB1.2:14</td></tr> <tr><td>5</td><td></td></tr> <tr><td>6</td><td></td></tr> <tr><td>7</td><td></td></tr> <tr><td>8</td><td>M</td></tr> <tr><td>9</td><td>HL1</td></tr> <tr><td>10</td><td>HL2</td></tr> </tbody> </table> 	Конт.	Цепь	1	SB1.1:13	2	SB1.1:14	3	SB1.2:13	4	SB1.2:14	5		6		7		8	M	9	HL1	10	HL2	<p><math>I_{\text{потр}}</math> единичного индикатора 9 – 12,5 мА при <math>U_{\text{пит}} = 21 - 27,6 \text{ В}</math></p> <p>Единичные индикаторы: HL1 – зеленый HL2 – красный</p> <p>Кнопка переключателей: SB – черная (с защитным колпачком без фиксации)</p> <p><math>I_{\text{ком}} = 0,01 - 2 \text{ А}</math> при <math>\sim U_{\text{ком}}</math> не более 250 В <math>= U_{\text{ком}} = 3,8 - 27,6 \text{ В}</math></p> <p>L = 160 мм см. рисунок 4.5</p>
Конт.	Цепь																								
1	SB1.1:13																								
2	SB1.1:14																								
3	SB1.2:13																								
4	SB1.2:14																								
5																									
6																									
7																									
8	M																								
9	HL1																								
10	HL2																								
3В-2027-05			<p><math>I_{\text{потр}}</math> единичного индикатора 9 – 12,5 мА при <math>U_{\text{пит}} = 3,8 - 5,25 \text{ В}</math></p> <p>Единичные индикаторы: HL1 – зеленый HL2 – красный</p> <p>Кнопка переключателей: SB – черная (с защитным колпачком без фиксации)</p> <p><math>I_{\text{ком}} = 0,01 - 2 \text{ А}</math> при <math>\sim U_{\text{ком}}</math> не более 250 В <math>= U_{\text{ком}} = 3,8 - 27,6 \text{ В}</math></p> <p>L = 160 мм см. рисунок 4.5</p>																						
3В-2027-06			<p><math>I_{\text{потр}}</math> единичного индикатора 9 – 12,5 мА при <math>U_{\text{пит}} = 21 - 27,6 \text{ В}</math></p> <p>Единичные индикаторы: HL1 – зеленый HL2 – красный</p> <p>Кнопка переключателей: SB – красная (с защитным колпачком без фиксации)</p> <p><math>I_{\text{ком}} = 0,01 - 2 \text{ А}</math> при <math>\sim U_{\text{ком}}</math> не более 250 В <math>= U_{\text{ком}} = 3,8 - 27,6 \text{ В}</math></p> <p>L = 160 мм см. рисунок 4.5</p>																						
3В-2027-07			<p><math>I_{\text{потр}}</math> единичного индикатора 9 – 12,5 мА при <math>U_{\text{пит}} = 3,8 - 5,25 \text{ В}</math></p> <p>Единичные индикаторы: HL1 – зеленый HL2 – красный</p> <p>Кнопка переключателей: SB – красная (с защитным колпачком без фиксации)</p> <p><math>I_{\text{ком}} = 0,01 - 2 \text{ А}</math> при <math>\sim U_{\text{ком}}</math> не более 250 В <math>= U_{\text{ком}} = 3,8 - 27,6 \text{ В}</math></p> <p>L = 160 мм см. рисунок 4.5</p>																						





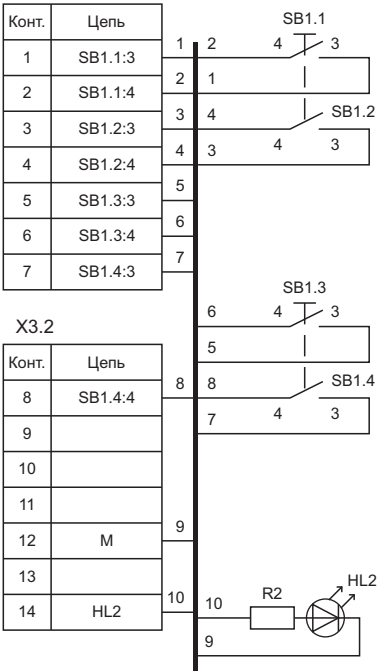

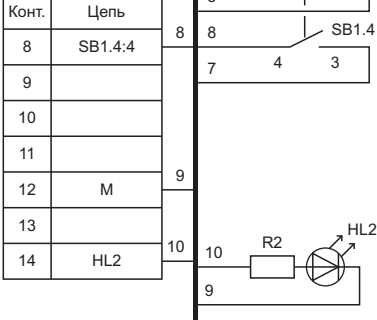
Исполнение МЭ	Внешний вид (на мнемосхеме)	Схема электрическая	Примечание																						
<b>3В-2028</b>																									
<b>3В-2028</b>	 <p>Положение переключателя 45° – 0° – 45°</p>	<p>X2</p> <table border="1"> <thead> <tr> <th>Конт.</th> <th>Цель</th> </tr> </thead> <tbody> <tr><td>1</td><td>SB1.1:C</td></tr> <tr><td>2</td><td>SB1.1:14</td></tr> <tr><td>3</td><td>SB1.1:24</td></tr> <tr><td>4</td><td>SB1.2:C</td></tr> <tr><td>5</td><td>SB1.2:14</td></tr> <tr><td>6</td><td>SB1.2:24</td></tr> <tr><td>7</td><td></td></tr> <tr><td>8</td><td></td></tr> <tr><td>9</td><td></td></tr> <tr><td>10</td><td></td></tr> </tbody> </table> 	Конт.	Цель	1	SB1.1:C	2	SB1.1:14	3	SB1.1:24	4	SB1.2:C	5	SB1.2:14	6	SB1.2:24	7		8		9		10		<p>SB – переключатель на 3 положения с самовозвратом</p> <p><math>I_{\text{ком}} = 0,01 - 2 \text{ A}</math> при <math>\sim U_{\text{ком}}</math> не более 250 В  <math>= U_{\text{ком}} = 3,8 - 27,6 \text{ В}</math></p> <p>L = 160 мм</p> <p>см. рисунок 4.5</p>
Конт.	Цель																								
1	SB1.1:C																								
2	SB1.1:14																								
3	SB1.1:24																								
4	SB1.2:C																								
5	SB1.2:14																								
6	SB1.2:24																								
7																									
8																									
9																									
10																									
<b>3В-2028-01</b>	 <p>Положение переключателя 45° – 45°</p>	<p>X2</p> <table border="1"> <thead> <tr> <th>Конт.</th> <th>Цель</th> </tr> </thead> <tbody> <tr><td>1</td><td>SB1.1:C</td></tr> <tr><td>2</td><td>SB1.1:14</td></tr> <tr><td>3</td><td>SB1.1:24</td></tr> <tr><td>4</td><td>SB1.2:C</td></tr> <tr><td>5</td><td>SB1.2:14</td></tr> <tr><td>6</td><td>SB1.2:24</td></tr> <tr><td>7</td><td></td></tr> <tr><td>8</td><td></td></tr> <tr><td>9</td><td></td></tr> <tr><td>10</td><td></td></tr> </tbody> </table> 	Конт.	Цель	1	SB1.1:C	2	SB1.1:14	3	SB1.1:24	4	SB1.2:C	5	SB1.2:14	6	SB1.2:24	7		8		9		10		<p>SB – переключатель на 2 положения с фиксацией</p> <p><math>I_{\text{ком}} = 0,01 - 2 \text{ A}</math> при <math>\sim U_{\text{ком}}</math> не более 250 В  <math>= U_{\text{ком}} = 3,8 - 27,6 \text{ В}</math></p> <p>L = 160 мм</p> <p>см. рисунок 4.5</p>
Конт.	Цель																								
1	SB1.1:C																								
2	SB1.1:14																								
3	SB1.1:24																								
4	SB1.2:C																								
5	SB1.2:14																								
6	SB1.2:24																								
7																									
8																									
9																									
10																									
<b>3В-2028-02</b>	 <p>Положение переключателя 45° – 0° – 45°</p>		<p>SB – переключатель на 3 положения с фиксацией</p> <p><math>I_{\text{ком}} = 0,01 - 2 \text{ A}</math> при <math>\sim U_{\text{ком}}</math> не более 250 В  <math>= U_{\text{ком}} = 3,8 - 27,6 \text{ В}</math></p> <p>В состав входит кабель 8 х 0,75  Длина кабеля 2,4 м</p> <p>L = 90 мм</p> <p>см. рисунок 4.5</p>																						
<b>3В-2029</b>																									
<b>3В-2029</b>	 <p>Положение переключателя 45° – 0° – 45°</p>	<p>X1</p> <table border="1"> <thead> <tr> <th>Конт.</th> <th>Цель</th> </tr> </thead> <tbody> <tr><td>1</td><td>SB1.1:1</td></tr> <tr><td>2</td><td>SB1.1:2</td></tr> <tr><td>3</td><td>SB1.1:3</td></tr> <tr><td>4</td><td>SB1.1:4</td></tr> <tr><td>5</td><td>SB1.2:1</td></tr> <tr><td>6</td><td>SB1.2:2</td></tr> <tr><td>7</td><td>SB1.2:3</td></tr> <tr><td>8</td><td>SB1.2:4</td></tr> <tr><td>9</td><td></td></tr> <tr><td>10</td><td></td></tr> </tbody> </table> 	Конт.	Цель	1	SB1.1:1	2	SB1.1:2	3	SB1.1:3	4	SB1.1:4	5	SB1.2:1	6	SB1.2:2	7	SB1.2:3	8	SB1.2:4	9		10		<p>SB – переключатель на 3 положения с фиксацией</p> <p><math>I_{\text{ком}} = 0,01 - 2 \text{ A}</math> при <math>\sim U_{\text{ком}}</math> не более 250 В  <math>= U_{\text{ком}} = 12 - 220 \text{ В}</math></p> <p>L = 160 мм</p>
Конт.	Цель																								
1	SB1.1:1																								
2	SB1.1:2																								
3	SB1.1:3																								
4	SB1.1:4																								
5	SB1.2:1																								
6	SB1.2:2																								
7	SB1.2:3																								
8	SB1.2:4																								
9																									
10																									



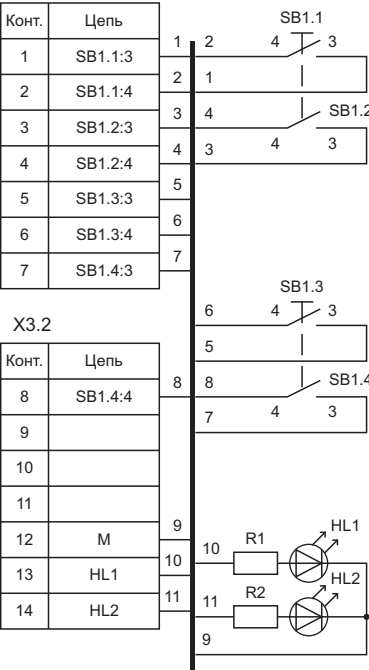

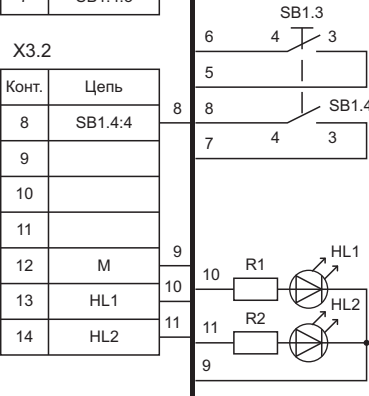
Исполнение МЭ	Внешний вид (на мнемосхеме)	Схема электрическая	Примечание																																																		
<b>3В-2030</b>																																																					
<b>3В-2030</b>	 <p>Положение переключателя -90° – 0°</p>	<table border="1"> <thead> <tr> <th>Конт.</th> <th>Цепь</th> </tr> </thead> <tbody> <tr><td>1</td><td>SB1.1:1</td></tr> <tr><td>2</td><td>SB1.1:2</td></tr> <tr><td>3</td><td>SB1.1:3</td></tr> <tr><td>4</td><td>SB1.1:4</td></tr> <tr><td>5</td><td>SB1.2:1</td></tr> <tr><td>6</td><td>SB1.2:2</td></tr> <tr><td>7</td><td>SB1.2:3</td></tr> <tr><td>8</td><td>SB1.2:4</td></tr> <tr><td>9</td><td>SB1.3:1</td></tr> <tr><td>10</td><td>SB1.3:2</td></tr> <tr><td>11</td><td>SB1.3:3</td></tr> <tr><td>12</td><td>SB1.3:4</td></tr> <tr><td>13</td><td>SB1.4:1</td></tr> <tr><td>14</td><td>SB1.4:2</td></tr> <tr><td>15</td><td>SB1.4:3</td></tr> <tr><td>16</td><td>SB1.4:4</td></tr> <tr><td>17</td><td></td></tr> <tr><td>18</td><td></td></tr> <tr><td>19</td><td></td></tr> <tr><td>20</td><td></td></tr> <tr><td>21</td><td></td></tr> <tr><td>22</td><td></td></tr> <tr><td>23</td><td></td></tr> <tr><td>24</td><td></td></tr> </tbody> </table> 	Конт.	Цепь	1	SB1.1:1	2	SB1.1:2	3	SB1.1:3	4	SB1.1:4	5	SB1.2:1	6	SB1.2:2	7	SB1.2:3	8	SB1.2:4	9	SB1.3:1	10	SB1.3:2	11	SB1.3:3	12	SB1.3:4	13	SB1.4:1	14	SB1.4:2	15	SB1.4:3	16	SB1.4:4	17		18		19		20		21		22		23		24		<p>SB – переключатель на 2 положения с фиксацией</p> <p><math>I_{\text{ком}} = 0,01 - 2 \text{ А}</math> при <math>\sim U_{\text{ком}}</math> не более 250 В  <math>= U_{\text{ком}} = 12 - 220 \text{ В}</math></p> <p>L = 160 мм</p>
Конт.	Цепь																																																				
1	SB1.1:1																																																				
2	SB1.1:2																																																				
3	SB1.1:3																																																				
4	SB1.1:4																																																				
5	SB1.2:1																																																				
6	SB1.2:2																																																				
7	SB1.2:3																																																				
8	SB1.2:4																																																				
9	SB1.3:1																																																				
10	SB1.3:2																																																				
11	SB1.3:3																																																				
12	SB1.3:4																																																				
13	SB1.4:1																																																				
14	SB1.4:2																																																				
15	SB1.4:3																																																				
16	SB1.4:4																																																				
17																																																					
18																																																					
19																																																					
20																																																					
21																																																					
22																																																					
23																																																					
24																																																					
<b>3В-2030-01</b>	 <p>Положение переключателя -90° – 0°</p>		<p>SB – переключатель на 2 положения с фиксацией и замком</p> <p><math>I_{\text{ком}} = 0,01 - 2 \text{ А}</math> при <math>\sim U_{\text{ком}}</math> не более 250 В  <math>= U_{\text{ком}} = 12 - 220 \text{ В}</math></p> <p>L = 160 мм</p>																																																		
<b>3В-2031</b>																																																					
<b>3В-2031</b>	 <p>Положение переключателя -45° – 0° – 45°</p>	<table border="1"> <thead> <tr> <th>Конт.</th> <th>Цепь</th> </tr> </thead> <tbody> <tr><td>1</td><td>SB1.1:1</td></tr> <tr><td>2</td><td>SB1.1:2</td></tr> <tr><td>3</td><td>SB1.1:3</td></tr> <tr><td>4</td><td>SB1.1:4</td></tr> <tr><td>5</td><td>SB1.2:1</td></tr> <tr><td>6</td><td>SB1.2:2</td></tr> <tr><td>7</td><td>SB1.2:3</td></tr> <tr><td>8</td><td>SB1.2:4</td></tr> <tr><td>9</td><td></td></tr> <tr><td>10</td><td></td></tr> </tbody> </table> 	Конт.	Цепь	1	SB1.1:1	2	SB1.1:2	3	SB1.1:3	4	SB1.1:4	5	SB1.2:1	6	SB1.2:2	7	SB1.2:3	8	SB1.2:4	9		10		<p>SB – переключатель на 3 положения без фиксации</p> <p><math>I_{\text{ком}} = 0,01 - 2 \text{ А}</math> при <math>\sim U_{\text{ком}}</math> не более 250 В  <math>= U_{\text{ком}} = 12 - 220 \text{ В}</math></p> <p>L = 160 мм</p>																												
Конт.	Цепь																																																				
1	SB1.1:1																																																				
2	SB1.1:2																																																				
3	SB1.1:3																																																				
4	SB1.1:4																																																				
5	SB1.2:1																																																				
6	SB1.2:2																																																				
7	SB1.2:3																																																				
8	SB1.2:4																																																				
9																																																					
10																																																					





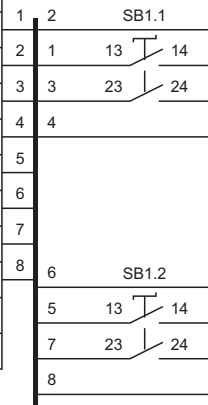

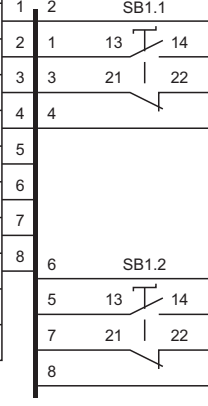
Исполнение МЭ	Внешний вид (на мнемосхеме)	Схема электрическая	Примечание																																																		
<b>3В-2032</b>																																																					
<b>3В-2032</b>	 <p>Положение переключателя -45° – 0° – 45°</p>	<p>X1</p> <table border="1"> <thead> <tr> <th>Конт.</th> <th>Цель</th> </tr> </thead> <tbody> <tr><td>1</td><td>SB1.1:1</td></tr> <tr><td>2</td><td>SB1.1:2</td></tr> <tr><td>3</td><td>SB1.1:3</td></tr> <tr><td>4</td><td>SB1.1:4</td></tr> <tr><td>5</td><td>SB1.2:1</td></tr> <tr><td>6</td><td>SB1.2:2</td></tr> <tr><td>7</td><td>SB1.2:3</td></tr> <tr><td>8</td><td>SB1.2:4</td></tr> <tr><td>9</td><td></td></tr> <tr><td>10</td><td></td></tr> <tr><td>11</td><td></td></tr> <tr><td>12</td><td></td></tr> <tr><td>13</td><td></td></tr> <tr><td>14</td><td></td></tr> <tr><td>15</td><td></td></tr> <tr><td>16</td><td></td></tr> <tr><td>17</td><td></td></tr> <tr><td>18</td><td></td></tr> <tr><td>19</td><td></td></tr> <tr><td>20</td><td></td></tr> <tr><td>21</td><td></td></tr> <tr><td>22</td><td>M</td></tr> <tr><td>23</td><td>HL1</td></tr> <tr><td>24</td><td>HL2</td></tr> </tbody> </table> 	Конт.	Цель	1	SB1.1:1	2	SB1.1:2	3	SB1.1:3	4	SB1.1:4	5	SB1.2:1	6	SB1.2:2	7	SB1.2:3	8	SB1.2:4	9		10		11		12		13		14		15		16		17		18		19		20		21		22	M	23	HL1	24	HL2	<p><math>I_{\text{потр}}</math> единичного индикатора 9 – 12,5 мА при <math>U_{\text{пит}} = 21 - 27,6 \text{ В}</math></p> <p>Единичные индикаторы: HL1 – желтый HL2 – зеленый</p> <p>SB – переключатель на 3 положения с фиксацией</p> <p><math>I_{\text{ком}} = 0,01 - 2 \text{ А}</math> при <math>\sim U_{\text{ком}}</math> не более 250 В <math>= U_{\text{ком}} = 12 - 220 \text{ В}</math></p> <p>L = 160 мм</p>
Конт.	Цель																																																				
1	SB1.1:1																																																				
2	SB1.1:2																																																				
3	SB1.1:3																																																				
4	SB1.1:4																																																				
5	SB1.2:1																																																				
6	SB1.2:2																																																				
7	SB1.2:3																																																				
8	SB1.2:4																																																				
9																																																					
10																																																					
11																																																					
12																																																					
13																																																					
14																																																					
15																																																					
16																																																					
17																																																					
18																																																					
19																																																					
20																																																					
21																																																					
22	M																																																				
23	HL1																																																				
24	HL2																																																				
<b>3В-2033</b>																																																					
<b>3В-2033</b>		<p>X3.1</p> <table border="1"> <thead> <tr> <th>Конт.</th> <th>Цель</th> </tr> </thead> <tbody> <tr><td>1</td><td>SB1.1:1</td></tr> <tr><td>2</td><td>SB1.1:2</td></tr> <tr><td>3</td><td>SB1.2:1</td></tr> <tr><td>4</td><td>SB1.2:2</td></tr> <tr><td>5</td><td>SB1.3:1</td></tr> <tr><td>6</td><td>SB1.3:2</td></tr> <tr><td>7</td><td>SB1.4:1</td></tr> </tbody> </table> <p>X3.2</p> <table border="1"> <thead> <tr> <th>Конт.</th> <th>Цель</th> </tr> </thead> <tbody> <tr><td>8</td><td>SB1.4:2</td></tr> <tr><td>9</td><td></td></tr> <tr><td>10</td><td></td></tr> <tr><td>11</td><td></td></tr> <tr><td>12</td><td>M</td></tr> <tr><td>13</td><td></td></tr> <tr><td>14</td><td>HL2</td></tr> </tbody> </table> 	Конт.	Цель	1	SB1.1:1	2	SB1.1:2	3	SB1.2:1	4	SB1.2:2	5	SB1.3:1	6	SB1.3:2	7	SB1.4:1	Конт.	Цель	8	SB1.4:2	9		10		11		12	M	13		14	HL2	<p><math>I_{\text{потр}}</math> единичного индикатора 9 – 12,5 мА при <math>U_{\text{пит}} = 21 - 27,6 \text{ В}</math></p> <p>Единичный индикатор: HL2 – зеленый</p> <p>Кнопка переключателей: SB – черная (без фиксации)</p> <p><math>I_{\text{ком}} = 0,2 - 2000 \text{ мА}</math> при <math>U_{\text{ком}} = 21 - 27,6 \text{ В}</math></p> <p>см. рисунок 4.5</p>																		
Конт.	Цель																																																				
1	SB1.1:1																																																				
2	SB1.1:2																																																				
3	SB1.2:1																																																				
4	SB1.2:2																																																				
5	SB1.3:1																																																				
6	SB1.3:2																																																				
7	SB1.4:1																																																				
Конт.	Цель																																																				
8	SB1.4:2																																																				
9																																																					
10																																																					
11																																																					
12	M																																																				
13																																																					
14	HL2																																																				
<b>3В-2033-01</b>		<p>X3.2</p> <table border="1"> <thead> <tr> <th>Конт.</th> <th>Цель</th> </tr> </thead> <tbody> <tr><td>8</td><td>SB1.4:2</td></tr> <tr><td>9</td><td></td></tr> <tr><td>10</td><td></td></tr> <tr><td>11</td><td></td></tr> <tr><td>12</td><td>M</td></tr> <tr><td>13</td><td></td></tr> <tr><td>14</td><td>HL2</td></tr> </tbody> </table> 	Конт.	Цель	8	SB1.4:2	9		10		11		12	M	13		14	HL2	<p><math>I_{\text{потр}}</math> единичного индикатора 9 – 12,5 мА при <math>U_{\text{пит}} = 3,8 - 5,25 \text{ В}</math></p> <p>Единичный индикатор: HL2 – зеленый</p> <p>Кнопка переключателей: SB – черная (без фиксации)</p> <p><math>I_{\text{ком}} = 0,2 - 2000 \text{ мА}</math> при <math>U_{\text{ком}} = 3,8 - 5,25 \text{ В}</math></p> <p>см. рисунок 4.5</p>																																		
Конт.	Цель																																																				
8	SB1.4:2																																																				
9																																																					
10																																																					
11																																																					
12	M																																																				
13																																																					
14	HL2																																																				

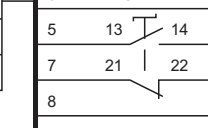
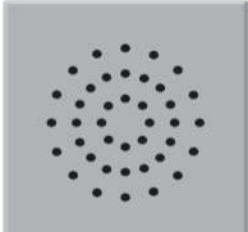
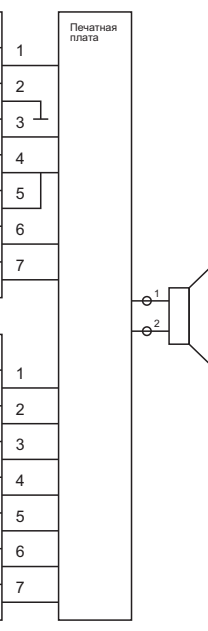

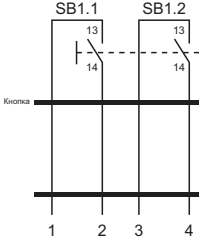

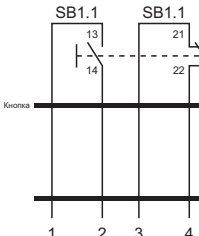

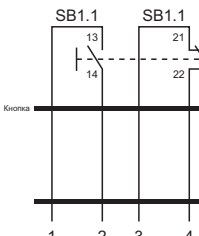
Исполнение МЭ	Внешний вид (на мнемосхеме)	Схема электрическая	Примечание																																																																																								
<b>3В-2033-02</b>		аналогична схеме 3В-2033	$I_{\text{потр}}$ единичного индикатора 9 – 12,5 мА при $U_{\text{пит}} = 21 - 27,6$ В Единичный индикатор: HL2 – желтый Кнопка переключателей: SB – черная (без фиксации) $I_{\text{ком}} = 0,2 - 2000$ мА при $U_{\text{ком}} = 21 - 27,6$ В см. рисунок 4.5																																																																																								
<b>3В-2033-03</b>			$I_{\text{потр}}$ единичного индикатора 9 – 12,5 мА при $U_{\text{пит}} = 3,8 - 5,25$ В Единичный индикатор: HL2 – желтый Кнопка переключателей: SB – черная (без фиксации) $I_{\text{ком}} = 0,2 - 2000$ мА при $U_{\text{ком}} = 3,8 - 5,25$ В см. рисунок 4.5																																																																																								
<b>3В-2034</b>																																																																																											
<b>3В-2034</b>		<p>X3.1</p> <table border="1"> <thead> <tr> <th>Конт.</th> <th>Цель</th> <th>1</th> <th>2</th> </tr> </thead> <tbody> <tr> <td>1</td> <td>SB1.1:1</td> <td>1</td> <td>2</td> </tr> <tr> <td>2</td> <td>SB1.1:2</td> <td>2</td> <td>1</td> </tr> <tr> <td>3</td> <td>SB1.2:1</td> <td>3</td> <td>4</td> </tr> <tr> <td>4</td> <td>SB1.2:2</td> <td>4</td> <td>3</td> </tr> <tr> <td>5</td> <td>SB1.3:1</td> <td>5</td> <td></td> </tr> <tr> <td>6</td> <td>SB1.3:2</td> <td>6</td> <td></td> </tr> <tr> <td>7</td> <td>SB1.4:1</td> <td>7</td> <td></td> </tr> </tbody> </table> <p>X3.2</p> <table border="1"> <thead> <tr> <th>Конт.</th> <th>Цель</th> <th>8</th> <th>9</th> <th>10</th> <th>11</th> <th>14</th> </tr> </thead> <tbody> <tr> <td>8</td> <td>SB1.4:2</td> <td>8</td> <td></td> <td></td> <td></td> <td></td> </tr> <tr> <td>9</td> <td></td> <td></td> <td></td> <td></td> <td></td> <td></td> </tr> <tr> <td>10</td> <td></td> <td></td> <td></td> <td></td> <td></td> <td></td> </tr> <tr> <td>11</td> <td></td> <td></td> <td></td> <td></td> <td></td> <td></td> </tr> <tr> <td>12</td> <td>М</td> <td></td> <td></td> <td></td> <td></td> <td></td> </tr> <tr> <td>13</td> <td>HL1</td> <td></td> <td></td> <td></td> <td></td> <td></td> </tr> <tr> <td>14</td> <td>HL2</td> <td></td> <td></td> <td></td> <td></td> <td></td> </tr> </tbody> </table> 	Конт.	Цель	1	2	1	SB1.1:1	1	2	2	SB1.1:2	2	1	3	SB1.2:1	3	4	4	SB1.2:2	4	3	5	SB1.3:1	5		6	SB1.3:2	6		7	SB1.4:1	7		Конт.	Цель	8	9	10	11	14	8	SB1.4:2	8					9							10							11							12	М						13	HL1						14	HL2						$I_{\text{потр}}$ единичного индикатора 9 – 12,5 мА при $U_{\text{пит}} = 21 - 27,6$ В Единичный индикатор: HL1 – зеленый HL2 – зеленый Кнопка переключателей: SB – черная (без фиксации) $I_{\text{ком}} = 0,2 - 2000$ мА при $U_{\text{ком}} = 21 - 27,6$ В см. рисунок 4.5
Конт.	Цель	1	2																																																																																								
1	SB1.1:1	1	2																																																																																								
2	SB1.1:2	2	1																																																																																								
3	SB1.2:1	3	4																																																																																								
4	SB1.2:2	4	3																																																																																								
5	SB1.3:1	5																																																																																									
6	SB1.3:2	6																																																																																									
7	SB1.4:1	7																																																																																									
Конт.	Цель	8	9	10	11	14																																																																																					
8	SB1.4:2	8																																																																																									
9																																																																																											
10																																																																																											
11																																																																																											
12	М																																																																																										
13	HL1																																																																																										
14	HL2																																																																																										
<b>3В-2034-01</b>			$I_{\text{потр}}$ единичного индикатора 9 – 12,5 мА при $U_{\text{пит}} = 3,8 - 5,25$ В Единичный индикатор: HL1 – зеленый HL2 – зеленый Кнопка переключателей: SB – черная (без фиксации) $I_{\text{ком}} = 0,2 - 2000$ мА при $U_{\text{ком}} = 3,8 - 5,25$ В см. рисунок 4.5																																																																																								
<b>3В-2034-02</b>			$I_{\text{потр}}$ единичного индикатора 9 – 12,5 мА при $U_{\text{пит}} = 21 - 27,6$ В Единичный индикатор: HL1 – желтый HL2 – желтый Кнопка переключателей: SB – черная (без фиксации) $I_{\text{ком}} = 0,2 - 2000$ мА при $U_{\text{ком}} = 21 - 27,6$ В см. рисунок 4.5																																																																																								

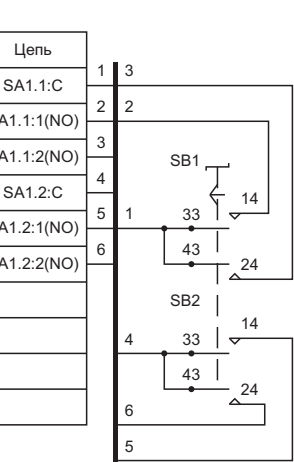

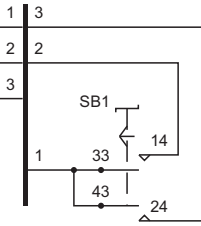

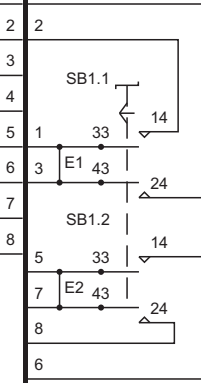

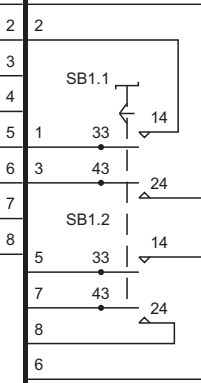
Исполнение МЭ	Внешний вид (на мнемосхеме)	Схема электрическая	Примечание																																
<b>3В-2034-03</b>		аналогична схеме 3В-2034	<p><math>I_{\text{потр}}</math> единичного индикатора 9 – 12,5 мА при <math>U_{\text{пит}} = 3,8 - 5,25</math> В</p> <p>Единичный индикатор: HL1 – желтый HL2 – желтый</p> <p>Кнопка переключателей: SB – черная (без фиксации)</p> <p><math>I_{\text{ком}} = 0,2 - 2000</math> мА при <math>U_{\text{ком}} = 3,8 - 5,25</math> В</p> <p>см. рисунок 4.5</p>																																
<b>3В-2035</b>																																			
<b>3В-2035</b>		<p>X3.1</p> <table border="1"> <thead> <tr> <th>Конт.</th> <th>Цепь</th> </tr> </thead> <tbody> <tr><td>1</td><td>SB1.1:3</td></tr> <tr><td>2</td><td>SB1.1:4</td></tr> <tr><td>3</td><td>SB1.2:3</td></tr> <tr><td>4</td><td>SB1.2:4</td></tr> <tr><td>5</td><td>SB1.3:3</td></tr> <tr><td>6</td><td>SB1.3:4</td></tr> <tr><td>7</td><td>SB1.4:3</td></tr> </tbody> </table> <p>X3.2</p> <table border="1"> <thead> <tr> <th>Конт.</th> <th>Цепь</th> </tr> </thead> <tbody> <tr><td>8</td><td>SB1.4:4</td></tr> <tr><td>9</td><td></td></tr> <tr><td>10</td><td></td></tr> <tr><td>11</td><td></td></tr> <tr><td>12</td><td>М</td></tr> <tr><td>13</td><td></td></tr> <tr><td>14</td><td>HL2</td></tr> </tbody> </table> 	Конт.	Цепь	1	SB1.1:3	2	SB1.1:4	3	SB1.2:3	4	SB1.2:4	5	SB1.3:3	6	SB1.3:4	7	SB1.4:3	Конт.	Цепь	8	SB1.4:4	9		10		11		12	М	13		14	HL2	<p><math>I_{\text{потр}}</math> единичного индикатора 9 – 12,5 мА при <math>U_{\text{пит}} = 21 - 27,6</math> В</p> <p>Единичный индикатор: HL2 – зеленый</p> <p>Кнопка переключателей: SB – черная (без фиксации)</p> <p><math>I_{\text{ком}} = 0,2 - 2000</math> мА при <math>U_{\text{ком}} = 21 - 27,6</math> В</p> <p>см. рисунок 4.5</p>
Конт.	Цепь																																		
1	SB1.1:3																																		
2	SB1.1:4																																		
3	SB1.2:3																																		
4	SB1.2:4																																		
5	SB1.3:3																																		
6	SB1.3:4																																		
7	SB1.4:3																																		
Конт.	Цепь																																		
8	SB1.4:4																																		
9																																			
10																																			
11																																			
12	М																																		
13																																			
14	HL2																																		
<b>3В-2035-01</b>		<table border="1"> <thead> <tr> <th>Конт.</th> <th>Цепь</th> </tr> </thead> <tbody> <tr><td>8</td><td>SB1.4:4</td></tr> <tr><td>9</td><td></td></tr> <tr><td>10</td><td></td></tr> <tr><td>11</td><td></td></tr> <tr><td>12</td><td>М</td></tr> <tr><td>13</td><td></td></tr> <tr><td>14</td><td>HL2</td></tr> </tbody> </table> 	Конт.	Цепь	8	SB1.4:4	9		10		11		12	М	13		14	HL2	<p><math>I_{\text{потр}}</math> единичного индикатора 9 – 12,5 мА при <math>U_{\text{пит}} = 3,8 - 5,25</math> В</p> <p>Единичный индикатор: HL2 – зеленый</p> <p>Кнопка переключателей: SB – черная (без фиксации)</p> <p><math>I_{\text{ком}} = 0,2 - 2000</math> мА при <math>U_{\text{ком}} = 3,8 - 5,25</math> В</p> <p>см. рисунок 4.5</p>																
Конт.	Цепь																																		
8	SB1.4:4																																		
9																																			
10																																			
11																																			
12	М																																		
13																																			
14	HL2																																		
<b>3В-2035-02</b>			<p><math>I_{\text{потр}}</math> единичного индикатора 9 – 12,5 мА при <math>U_{\text{пит}} = 21 - 27,6</math> В</p> <p>Единичный индикатор: HL2 – желтый</p> <p>Кнопка переключателей: SB – черная (без фиксации)</p> <p><math>I_{\text{ком}} = 0,2 - 2000</math> мА при <math>U_{\text{ком}} = 21 - 27,6</math> В</p> <p>см. рисунок 4.5</p>																																
<b>3В-2035-03</b>			<p><math>I_{\text{потр}}</math> единичного индикатора 9 – 12,5 мА при <math>U_{\text{пит}} = 3,8 - 5,25</math> В</p> <p>Единичный индикатор: HL2 – желтый</p> <p>Кнопка переключателей: SB – черная (без фиксации)</p> <p><math>I_{\text{ком}} = 0,2 - 2000</math> мА при <math>U_{\text{ком}} = 3,8 - 5,25</math> В</p> <p>см. рисунок 4.5</p>																																

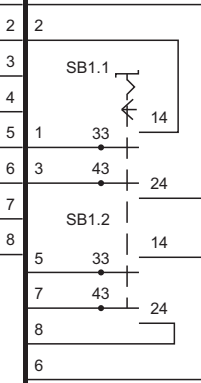

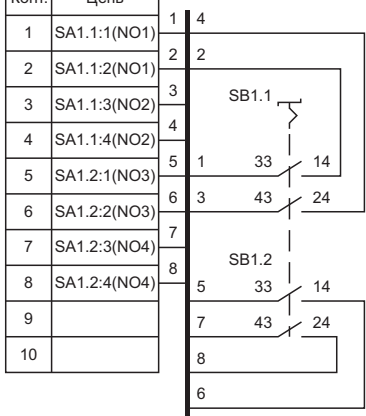

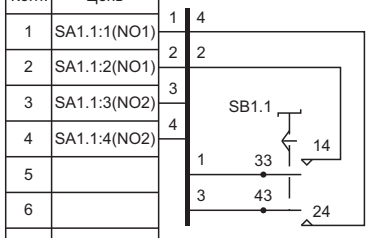

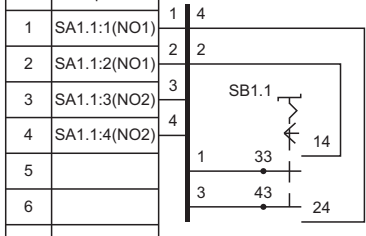
Исполнение МЭ	Внешний вид (на мнемосхеме)	Схема электрическая	Примечание																																
<b>3В-2036</b>																																			
<b>3В-2036</b>		<p>X3.1</p> <table border="1"> <thead> <tr> <th>Конт.</th> <th>Цель</th> </tr> </thead> <tbody> <tr><td>1</td><td>SB1.1:3</td></tr> <tr><td>2</td><td>SB1.1:4</td></tr> <tr><td>3</td><td>SB1.2:3</td></tr> <tr><td>4</td><td>SB1.2:4</td></tr> <tr><td>5</td><td>SB1.3:3</td></tr> <tr><td>6</td><td>SB1.3:4</td></tr> <tr><td>7</td><td>SB1.4:3</td></tr> </tbody> </table>  <p>X3.2</p> <table border="1"> <thead> <tr> <th>Конт.</th> <th>Цель</th> </tr> </thead> <tbody> <tr><td>8</td><td>SB1.4:4</td></tr> <tr><td>9</td><td></td></tr> <tr><td>10</td><td></td></tr> <tr><td>11</td><td></td></tr> <tr><td>12</td><td>М</td></tr> <tr><td>13</td><td>HL1</td></tr> <tr><td>14</td><td>HL2</td></tr> </tbody> </table>	Конт.	Цель	1	SB1.1:3	2	SB1.1:4	3	SB1.2:3	4	SB1.2:4	5	SB1.3:3	6	SB1.3:4	7	SB1.4:3	Конт.	Цель	8	SB1.4:4	9		10		11		12	М	13	HL1	14	HL2	<p><math>I_{\text{потр}}</math> единичного индикатора 9 – 12,5 мА при <math>U_{\text{пит}} = 21 - 27,6 \text{ В}</math></p> <p>Единичный индикатор: HL1 – зеленый HL2 – зеленый</p> <p>Кнопка переключателей: SB – черная (без фиксации)</p> <p><math>I_{\text{ком}} = 0,2 - 2000 \text{ мА}</math> при <math>U_{\text{ком}} = 21 - 27,6 \text{ В}</math></p> <p>см. рисунок 4.5</p>
Конт.	Цель																																		
1	SB1.1:3																																		
2	SB1.1:4																																		
3	SB1.2:3																																		
4	SB1.2:4																																		
5	SB1.3:3																																		
6	SB1.3:4																																		
7	SB1.4:3																																		
Конт.	Цель																																		
8	SB1.4:4																																		
9																																			
10																																			
11																																			
12	М																																		
13	HL1																																		
14	HL2																																		
<b>3В-2036-01</b>		<table border="1"> <thead> <tr> <th>Конт.</th> <th>Цель</th> </tr> </thead> <tbody> <tr><td>8</td><td>SB1.4:4</td></tr> <tr><td>9</td><td></td></tr> <tr><td>10</td><td></td></tr> <tr><td>11</td><td></td></tr> <tr><td>12</td><td>М</td></tr> <tr><td>13</td><td>HL1</td></tr> <tr><td>14</td><td>HL2</td></tr> </tbody> </table> 	Конт.	Цель	8	SB1.4:4	9		10		11		12	М	13	HL1	14	HL2	<p><math>I_{\text{потр}}</math> единичного индикатора 9 – 12,5 мА при <math>U_{\text{пит}} = 3,8 - 5,25 \text{ В}</math></p> <p>Единичный индикатор: HL1 – зеленый HL2 – зеленый</p> <p>Кнопка переключателей: SB – черная (без фиксации)</p> <p><math>I_{\text{ком}} = 0,2 - 2000 \text{ мА}</math> при <math>U_{\text{ком}} = 3,8 - 5,25 \text{ В}</math></p> <p>см. рисунок 4.5</p>																
Конт.	Цель																																		
8	SB1.4:4																																		
9																																			
10																																			
11																																			
12	М																																		
13	HL1																																		
14	HL2																																		
<b>3В-2036-02</b>			<p><math>I_{\text{потр}}</math> единичного индикатора 9 – 12,5 мА при <math>U_{\text{пит}} = 21 - 27,6 \text{ В}</math></p> <p>Единичный индикатор: HL1 – желтый HL2 – желтый</p> <p>Кнопка переключателей: SB – черная (без фиксации)</p> <p><math>I_{\text{ком}} = 0,2 - 2000 \text{ мА}</math> при <math>U_{\text{ком}} = 21 - 27,6 \text{ В}</math></p> <p>см. рисунок 4.5</p>																																
<b>3В-2036-03</b>			<p><math>I_{\text{потр}}</math> единичного индикатора 9 – 12,5 мА при <math>U_{\text{пит}} = 3,8 - 5,25 \text{ В}</math></p> <p>Единичный индикатор: HL1 – желтый HL2 – желтый</p> <p>Кнопка переключателей: SB – черная (без фиксации)</p> <p><math>I_{\text{ком}} = 0,2 - 2000 \text{ мА}</math> при <math>U_{\text{ком}} = 3,8 - 5,25 \text{ В}</math></p> <p>см. рисунок 4.5</p>																																
<b>3В-2037</b>																																			
<b>3В-2037</b>		аналогична схеме 3В-2037-01	<p>Кнопка переключателей: SB – черная (с защитным колпачком без фиксации)</p> <p><math>I_{\text{ком}} = 0,01 - 2 \text{ А}</math> при <math>\sim U_{\text{ком}}</math> не более 250 В <math>= U_{\text{ком}} = 3,8 - 27,6 \text{ В}</math></p> <p>L = 160 мм</p> <p>см. рисунок 4.5</p>																																

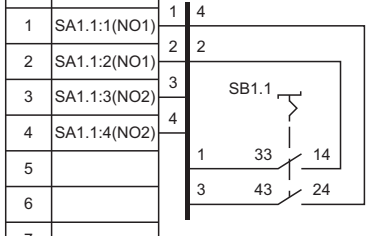

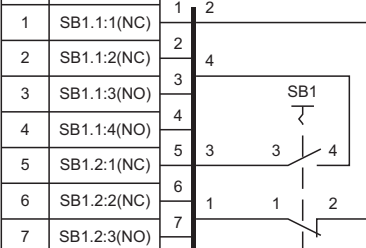
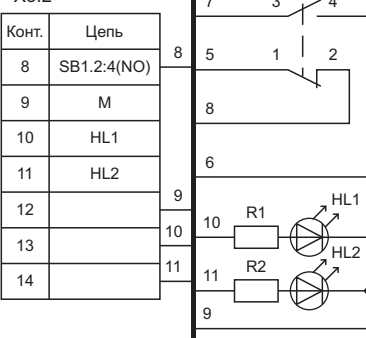
Исполнение МЭ	Внешний вид (на мнемосхеме)	Схема электрическая	Примечание																																
<b>3В-2037-01</b>		<p>X1</p> <table border="1"> <thead> <tr> <th>Конт.</th> <th>Цепь</th> </tr> </thead> <tbody> <tr><td>1</td><td>SB1.1:13</td></tr> <tr><td>2</td><td>SB1.1:14</td></tr> <tr><td>3</td><td>SB1.1:23</td></tr> <tr><td>4</td><td>SB1.1:24</td></tr> <tr><td>5</td><td>SB1.2:13</td></tr> <tr><td>6</td><td>SB1.2:14</td></tr> <tr><td>7</td><td>SB1.2:23</td></tr> <tr><td>8</td><td>SB1.2:24</td></tr> <tr><td>9</td><td></td></tr> <tr><td>10</td><td></td></tr> </tbody> </table> 	Конт.	Цепь	1	SB1.1:13	2	SB1.1:14	3	SB1.1:23	4	SB1.1:24	5	SB1.2:13	6	SB1.2:14	7	SB1.2:23	8	SB1.2:24	9		10		<p>Кнопка переключателей: SB – красная (с защитным колпачком без фиксации)</p> <p><math>I_{\text{ком}} = 0,01 - 2 \text{ A}</math> при <math>\sim U_{\text{ком}}</math> не более 250 В <math>= U_{\text{ком}} = 3,8 - 27,6 \text{ В}</math></p> <p>L = 160 мм</p> <p>см. рисунок 4.5</p>										
Конт.	Цепь																																		
1	SB1.1:13																																		
2	SB1.1:14																																		
3	SB1.1:23																																		
4	SB1.1:24																																		
5	SB1.2:13																																		
6	SB1.2:14																																		
7	SB1.2:23																																		
8	SB1.2:24																																		
9																																			
10																																			
<b>3В-2038</b>																																			
<b>3В-2038</b>		<p>X1</p> <table border="1"> <thead> <tr> <th>Конт.</th> <th>Цепь</th> </tr> </thead> <tbody> <tr><td>1</td><td>SB1.1:13</td></tr> <tr><td>2</td><td>SB1.1:14</td></tr> <tr><td>3</td><td>SB1.1:21</td></tr> <tr><td>4</td><td>SB1.1:22</td></tr> <tr><td>5</td><td>SB1.2:13</td></tr> <tr><td>6</td><td>SB1.2:14</td></tr> <tr><td>7</td><td>SB1.2:21</td></tr> <tr><td>8</td><td>SB1.2:22</td></tr> <tr><td>9</td><td></td></tr> <tr><td>10</td><td></td></tr> </tbody> </table> 	Конт.	Цепь	1	SB1.1:13	2	SB1.1:14	3	SB1.1:21	4	SB1.1:22	5	SB1.2:13	6	SB1.2:14	7	SB1.2:21	8	SB1.2:22	9		10		<p>Кнопка переключателей: SB – черная (с защитным колпачком без фиксации)</p> <p><math>I_{\text{ком}} = 0,01 - 2 \text{ A}</math> при <math>\sim U_{\text{ком}}</math> не более 250 В <math>= U_{\text{ком}} = 3,8 - 27,6 \text{ В}</math></p> <p>L = 160 мм</p> <p>см. рисунок 4.5</p>										
Конт.	Цепь																																		
1	SB1.1:13																																		
2	SB1.1:14																																		
3	SB1.1:21																																		
4	SB1.1:22																																		
5	SB1.2:13																																		
6	SB1.2:14																																		
7	SB1.2:21																																		
8	SB1.2:22																																		
9																																			
10																																			
<b>3В-2038-01</b>		<p>X1</p> <table border="1"> <thead> <tr> <th>Конт.</th> <th>Цепь</th> </tr> </thead> <tbody> <tr><td>1</td><td>SB1.1:13</td></tr> <tr><td>2</td><td>SB1.1:14</td></tr> <tr><td>3</td><td>SB1.1:21</td></tr> <tr><td>4</td><td>SB1.1:22</td></tr> <tr><td>5</td><td>SB1.2:13</td></tr> <tr><td>6</td><td>SB1.2:14</td></tr> <tr><td>7</td><td>SB1.2:21</td></tr> <tr><td>8</td><td>SB1.2:22</td></tr> <tr><td>9</td><td></td></tr> <tr><td>10</td><td></td></tr> </tbody> </table> 	Конт.	Цепь	1	SB1.1:13	2	SB1.1:14	3	SB1.1:21	4	SB1.1:22	5	SB1.2:13	6	SB1.2:14	7	SB1.2:21	8	SB1.2:22	9		10		<p>Кнопка переключателей: SB – красная (с защитным колпачком без фиксации)</p> <p><math>I_{\text{ком}} = 0,01 - 2 \text{ A}</math> при <math>\sim U_{\text{ком}}</math> не более 250 В <math>= U_{\text{ком}} = 3,8 - 27,6 \text{ В}</math></p> <p>L = 160 мм</p> <p>см. рисунок 4.5</p>										
Конт.	Цепь																																		
1	SB1.1:13																																		
2	SB1.1:14																																		
3	SB1.1:21																																		
4	SB1.1:22																																		
5	SB1.2:13																																		
6	SB1.2:14																																		
7	SB1.2:21																																		
8	SB1.2:22																																		
9																																			
10																																			
<b>3В-2039</b>																																			
<b>3В-2039</b>		<p>X3.1</p> <table border="1"> <thead> <tr> <th>Конт.</th> <th>Цепь</th> </tr> </thead> <tbody> <tr><td>1</td><td>+24 В</td></tr> <tr><td>2</td><td>Общий</td></tr> <tr><td>3</td><td>Излучатель1</td></tr> <tr><td>4</td><td>+U<sub>пит</sub> U1</td></tr> <tr><td>5</td><td>+U<sub>пит</sub> U2</td></tr> <tr><td>6</td><td>Излучатель2</td></tr> <tr><td>7</td><td>Контроль F</td></tr> </tbody> </table> <p>X3.2</p> <table border="1"> <thead> <tr> <th>Конт.</th> <th>Цепь</th> </tr> </thead> <tbody> <tr><td>8</td><td>A1</td></tr> <tr><td>9</td><td>A2</td></tr> <tr><td>10</td><td>A3</td></tr> <tr><td>11</td><td>A4</td></tr> <tr><td>12</td><td>A5</td></tr> <tr><td>13</td><td>A6</td></tr> <tr><td>14</td><td>Квитир. звука</td></tr> </tbody> </table> 	Конт.	Цепь	1	+24 В	2	Общий	3	Излучатель1	4	+U <sub>пит</sub> U1	5	+U <sub>пит</sub> U2	6	Излучатель2	7	Контроль F	Конт.	Цепь	8	A1	9	A2	10	A3	11	A4	12	A5	13	A6	14	Квитир. звука	<p><math>U_{\text{пит}} = (24 \pm 2,4) \text{ В}</math></p> <p>БЗС потребляет не более 30 мА</p> <p>БЗС – шестиканальный формирователь звуковых сигналов высокой частоты 2000 Гц и низкой частоты 1400 Гц. Сигналы формируются в соответствии с приоритетом канала. (1 – высший, 6 - низший)</p> <p>Звуковое давление не менее 75 дБ на расстоянии 1 м по оси источника звука</p> <p><math>U_{\text{упр}} = (24 \pm 2,4) \text{ В}</math> <math>I_{\text{упр}}</math> не более 10 мА</p> <p><b>1 канал</b> – периодически повторяющаяся группа импульсов высокой частоты. <b>2 канал</b> – периодически повторяющийся импульс высокой частоты. <b>3 канал</b> – непрерывный звук с последовательным чередованием высокой и низкой частоты. <b>4 канал</b> – периодически повторяющаяся группа импульсов низкой частоты. <b>5 канал</b> – периодически повторяющийся импульс низкой частоты. <b>6 канал</b> – непрерывный звук низкой частоты.</p>
Конт.	Цепь																																		
1	+24 В																																		
2	Общий																																		
3	Излучатель1																																		
4	+U <sub>пит</sub> U1																																		
5	+U <sub>пит</sub> U2																																		
6	Излучатель2																																		
7	Контроль F																																		
Конт.	Цепь																																		
8	A1																																		
9	A2																																		
10	A3																																		
11	A4																																		
12	A5																																		
13	A6																																		
14	Квитир. звука																																		

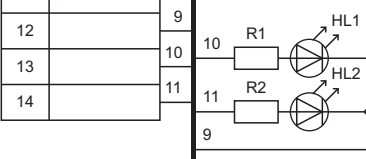
Исполнение МЭ	Внешний вид (на мнемосхеме)	Схема электрическая	Примечание																						
<b>3В-2039-01</b>		аналогична схеме 3В-2039	$U_{\text{пит}} = (24 \pm 2,4) \text{ В}$ БЗС потребляет не более 30 мА БЗС – двуканальный формирователь звуковых сигналов высокой частоты 2000 Гц и низкой частоты 1000 Гц. Сигналы формируются в соответствии с приоритетом канала. (2 – высший, 6 – низший) Звуковое давление не менее 75 дБ на расстоянии 1 м по оси источника звука $U_{\text{упр}} = (24 \pm 2,4) \text{ В}$ $I_{\text{упр}}$ не более 10 мА																						
<b>3В-2040</b>																									
<b>3В-2040</b>			Кнопка переключателей: SB – черная (без защитного колпачка без фиксации) $I_{\text{ком}} = 0,01 - 2 \text{ А}$ при $\sim U_{\text{ком}}$ не более 250 В $= U_{\text{ком}} = 3,8 - 27,6 \text{ В}$ В состав входит кабель 4 x 0,75 Длина кабеля 2,2 м L = 90 мм см. рисунок 4.5																						
<b>3В-2040-01</b>			Кнопка переключателей: SB – красная (без защитного колпачка без фиксации) $I_{\text{ком}} = 0,01 - 2 \text{ А}$ при $\sim U_{\text{ком}}$ не более 250 В $= U_{\text{ком}} = 3,8 - 27,6 \text{ В}$ В состав входит кабель 4 x 0,75 Длина кабеля 2,2 м L = 90 мм см. рисунок 4.5																						
<b>3В-2040-02</b>			Фон красный Кнопка переключателей: SB – красная (без защитного колпачка без фиксации) $I_{\text{ком}} = 0,01 - 2 \text{ А}$ при $\sim U_{\text{ком}}$ не более 250 В $= U_{\text{ком}} = 3,8 - 27,6 \text{ В}$ В состав входит кабель 4 x 0,75 Длина кабеля 2,2 м L = 90 мм см. рисунок 4.5																						
<b>3В-2041</b>																									
<b>3В-2041</b>	 Положение переключателя 45° – 0° – 45°	<table border="1"> <thead> <tr> <th>Конт.</th> <th>Цель</th> </tr> </thead> <tbody> <tr><td>1</td><td>SA1.1:С</td></tr> <tr><td>2</td><td>SA1.1:1(NO)</td></tr> <tr><td>3</td><td>SA1.1:2(NO)</td></tr> <tr><td>4</td><td>SA1.2:С</td></tr> <tr><td>5</td><td>SA1.2:1(NO)</td></tr> <tr><td>6</td><td>SA1.2:2(NO)</td></tr> <tr><td>7</td><td></td></tr> <tr><td>8</td><td></td></tr> <tr><td>9</td><td></td></tr> <tr><td>10</td><td></td></tr> </tbody> </table> 	Конт.	Цель	1	SA1.1:С	2	SA1.1:1(NO)	3	SA1.1:2(NO)	4	SA1.2:С	5	SA1.2:1(NO)	6	SA1.2:2(NO)	7		8		9		10		SB – переключатель на 3 положения с самовозвратом $I_{\text{ком}} = 0,01 - 2 \text{ А}$ при $\sim U_{\text{ком}}$ не более 250 В $= U_{\text{ком}} = 3,8 - 27,6 \text{ В}$ L = 90 мм см. рисунок 4.5
Конт.	Цель																								
1	SA1.1:С																								
2	SA1.1:1(NO)																								
3	SA1.1:2(NO)																								
4	SA1.2:С																								
5	SA1.2:1(NO)																								
6	SA1.2:2(NO)																								
7																									
8																									
9																									
10																									

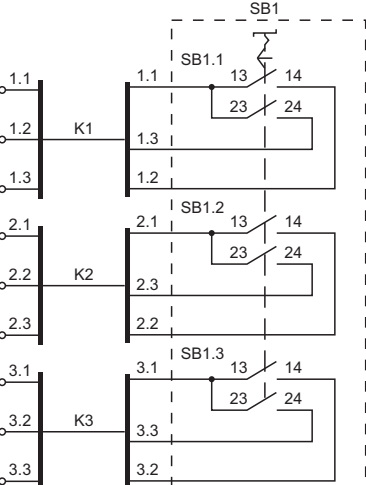
Исполнение МЭ	Внешний вид (на мнемосхеме)	Схема электрическая	Примечание																					
<b>3В-2041-01</b>    Положение переключателя $45^\circ - 0^\circ - 45^\circ$	<table border="1"> <thead> <tr> <th>Конт.</th> <th>Цепь</th> </tr> </thead> <tbody> <tr><td>1</td><td>SA1.1:С</td></tr> <tr><td>2</td><td>SA1.1:1(NO)</td></tr> <tr><td>3</td><td>SA1.1:2(NO)</td></tr> <tr><td>4</td><td></td></tr> <tr><td>5</td><td></td></tr> <tr><td>6</td><td></td></tr> <tr><td>7</td><td></td></tr> <tr><td>8</td><td></td></tr> <tr><td>9</td><td></td></tr> <tr><td>10</td><td></td></tr> </tbody> </table> 	Конт.	Цепь	1	SA1.1:С	2	SA1.1:1(NO)	3	SA1.1:2(NO)	4		5		6		7		8		9		10		SB – переключатель на 3 положения с самовозвратом  $I_{\text{ком}} = 0,01 - 2 \text{ A}$ при $\sim U_{\text{ком}}$ не более 250 В $= U_{\text{ком}} = 3,8 - 27,6 \text{ В}$  $L = 90 \text{ мм}$ см. рисунок 4.5
Конт.	Цепь																							
1	SA1.1:С																							
2	SA1.1:1(NO)																							
3	SA1.1:2(NO)																							
4																								
5																								
6																								
7																								
8																								
9																								
10																								
<b>3В-2042</b>																								
<b>3В-2042</b>    Положение переключателя $45^\circ - 0^\circ - 45^\circ$	<table border="1"> <thead> <tr> <th>Конт.</th> <th>Цепь</th> </tr> </thead> <tbody> <tr><td>1</td><td>SA1.1:1(NO1)</td></tr> <tr><td>2</td><td>SA1.1:2(NO1)</td></tr> <tr><td>3</td><td>SA1.1:3(NO2)</td></tr> <tr><td>4</td><td>SA1.1:4(NO2)</td></tr> <tr><td>5</td><td>SA1.2:1(NO3)</td></tr> <tr><td>6</td><td>SA1.2:2(NO3)</td></tr> <tr><td>7</td><td>SA1.2:3(NO4)</td></tr> <tr><td>8</td><td>SA1.2:4(NO4)</td></tr> <tr><td>9</td><td></td></tr> <tr><td>10</td><td></td></tr> </tbody> </table> 	Конт.	Цепь	1	SA1.1:1(NO1)	2	SA1.1:2(NO1)	3	SA1.1:3(NO2)	4	SA1.1:4(NO2)	5	SA1.2:1(NO3)	6	SA1.2:2(NO3)	7	SA1.2:3(NO4)	8	SA1.2:4(NO4)	9		10		SB – переключатель на 3 положения с самовозвратом  $I_{\text{ком}} = 0,01 - 2 \text{ A}$ при $\sim U_{\text{ком}}$ не более 250 В $= U_{\text{ком}} = 3,8 - 27,6 \text{ В}$  $L = 90 \text{ мм}$ см. рисунок 4.5
Конт.	Цепь																							
1	SA1.1:1(NO1)																							
2	SA1.1:2(NO1)																							
3	SA1.1:3(NO2)																							
4	SA1.1:4(NO2)																							
5	SA1.2:1(NO3)																							
6	SA1.2:2(NO3)																							
7	SA1.2:3(NO4)																							
8	SA1.2:4(NO4)																							
9																								
10																								
<b>3В-2042-01</b>    Положение переключателя $45^\circ - 0^\circ - 45^\circ$	<table border="1"> <thead> <tr> <th>Конт.</th> <th>Цепь</th> </tr> </thead> <tbody> <tr><td>1</td><td>SA1.1:1(NO1)</td></tr> <tr><td>2</td><td>SA1.1:2(NO1)</td></tr> <tr><td>3</td><td>SA1.1:3(NO2)</td></tr> <tr><td>4</td><td>SA1.1:4(NO2)</td></tr> <tr><td>5</td><td>SA1.2:1(NO3)</td></tr> <tr><td>6</td><td>SA1.2:2(NO3)</td></tr> <tr><td>7</td><td>SA1.2:3(NO4)</td></tr> <tr><td>8</td><td>SA1.2:4(NO4)</td></tr> <tr><td>9</td><td></td></tr> <tr><td>10</td><td></td></tr> </tbody> </table> 	Конт.	Цепь	1	SA1.1:1(NO1)	2	SA1.1:2(NO1)	3	SA1.1:3(NO2)	4	SA1.1:4(NO2)	5	SA1.2:1(NO3)	6	SA1.2:2(NO3)	7	SA1.2:3(NO4)	8	SA1.2:4(NO4)	9		10		SB – переключатель на 3 положения с самовозвратом  $I_{\text{ком}} = 0,01 - 2 \text{ A}$ при $\sim U_{\text{ком}}$ не более 250 В $= U_{\text{ком}} = 3,8 - 27,6 \text{ В}$  $L = 90 \text{ мм}$ см. рисунок 4.5
Конт.	Цепь																							
1	SA1.1:1(NO1)																							
2	SA1.1:2(NO1)																							
3	SA1.1:3(NO2)																							
4	SA1.1:4(NO2)																							
5	SA1.2:1(NO3)																							
6	SA1.2:2(NO3)																							
7	SA1.2:3(NO4)																							
8	SA1.2:4(NO4)																							
9																								
10																								
<b>3В-2042-02</b>    Положение переключателя $42^\circ - 0^\circ - 42^\circ$	<table border="1"> <thead> <tr> <th>Конт.</th> <th>Цепь</th> </tr> </thead> <tbody> <tr><td>1</td><td>SA1.1:1(NO1)</td></tr> <tr><td>2</td><td>SA1.1:2(NO1)</td></tr> <tr><td>3</td><td>SA1.1:3(NO2)</td></tr> <tr><td>4</td><td>SA1.1:4(NO2)</td></tr> <tr><td>5</td><td>SA1.2:1(NO3)</td></tr> <tr><td>6</td><td>SA1.2:2(NO3)</td></tr> <tr><td>7</td><td>SA1.2:3(NO4)</td></tr> <tr><td>8</td><td>SA1.2:4(NO4)</td></tr> <tr><td>9</td><td></td></tr> <tr><td>10</td><td></td></tr> </tbody> </table> 	Конт.	Цепь	1	SA1.1:1(NO1)	2	SA1.1:2(NO1)	3	SA1.1:3(NO2)	4	SA1.1:4(NO2)	5	SA1.2:1(NO3)	6	SA1.2:2(NO3)	7	SA1.2:3(NO4)	8	SA1.2:4(NO4)	9		10		SB – переключатель на 3 положения с фиксацией  $I_{\text{ком}} = 0,01 - 2 \text{ A}$ при $\sim U_{\text{ком}}$ не более 250 В $= U_{\text{ком}} = 3,8 - 27,6 \text{ В}$  $L = 90 \text{ мм}$ см. рисунок 4.5
Конт.	Цепь																							
1	SA1.1:1(NO1)																							
2	SA1.1:2(NO1)																							
3	SA1.1:3(NO2)																							
4	SA1.1:4(NO2)																							
5	SA1.2:1(NO3)																							
6	SA1.2:2(NO3)																							
7	SA1.2:3(NO4)																							
8	SA1.2:4(NO4)																							
9																								
10																								

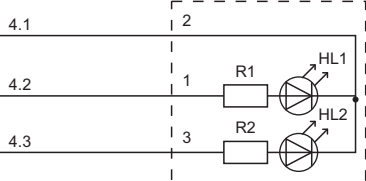
Исполнение МЭ	Внешний вид (на мнемосхеме)	Схема электрическая	Примечание																					
<b>3В-2042-03</b>    Положение переключателя $-45^\circ - 45^\circ$	<table border="1"> <thead> <tr> <th>Конт.</th> <th>Цель</th> </tr> </thead> <tbody> <tr><td>1</td><td>SA1.1:1(NO1)</td></tr> <tr><td>2</td><td>SA1.1:2(NO1)</td></tr> <tr><td>3</td><td>SA1.1:3(NO2)</td></tr> <tr><td>4</td><td>SA1.1:4(NO2)</td></tr> <tr><td>5</td><td>SA1.2:1(NO3)</td></tr> <tr><td>6</td><td>SA1.2:2(NO3)</td></tr> <tr><td>7</td><td>SA1.2:3(NO4)</td></tr> <tr><td>8</td><td>SA1.2:4(NO4)</td></tr> <tr><td>9</td><td></td></tr> <tr><td>10</td><td></td></tr> </tbody> </table> 	Конт.	Цель	1	SA1.1:1(NO1)	2	SA1.1:2(NO1)	3	SA1.1:3(NO2)	4	SA1.1:4(NO2)	5	SA1.2:1(NO3)	6	SA1.2:2(NO3)	7	SA1.2:3(NO4)	8	SA1.2:4(NO4)	9		10		SB – переключатель на 2 положения с фиксацией  $I_{\text{ком}} = 0,01 - 2 \text{ А}$ при $\sim U_{\text{ком}}$ не более 250 В $=U_{\text{ком}} = 3,8 - 27,6 \text{ В}$  $L = 90 \text{ мм}$ см. рисунок 4.5
Конт.	Цель																							
1	SA1.1:1(NO1)																							
2	SA1.1:2(NO1)																							
3	SA1.1:3(NO2)																							
4	SA1.1:4(NO2)																							
5	SA1.2:1(NO3)																							
6	SA1.2:2(NO3)																							
7	SA1.2:3(NO4)																							
8	SA1.2:4(NO4)																							
9																								
10																								
<b>3В-2042-04</b>    Положение переключателя $45^\circ - 0^\circ - 45^\circ$	<table border="1"> <thead> <tr> <th>Конт.</th> <th>Цель</th> </tr> </thead> <tbody> <tr><td>1</td><td>SA1.1:1(NO1)</td></tr> <tr><td>2</td><td>SA1.1:2(NO1)</td></tr> <tr><td>3</td><td>SA1.1:3(NO2)</td></tr> <tr><td>4</td><td>SA1.1:4(NO2)</td></tr> <tr><td>5</td><td></td></tr> <tr><td>6</td><td></td></tr> <tr><td>7</td><td></td></tr> <tr><td>8</td><td></td></tr> <tr><td>9</td><td></td></tr> <tr><td>10</td><td></td></tr> </tbody> </table> 	Конт.	Цель	1	SA1.1:1(NO1)	2	SA1.1:2(NO1)	3	SA1.1:3(NO2)	4	SA1.1:4(NO2)	5		6		7		8		9		10		SB – переключатель на 3 положения с самовозвратом  $I_{\text{ком}} = 0,01 - 2 \text{ А}$ при $\sim U_{\text{ком}}$ не более 250 В $=U_{\text{ком}} = 3,8 - 27,6 \text{ В}$  $L = 90 \text{ мм}$ см. рисунок 4.5
Конт.	Цель																							
1	SA1.1:1(NO1)																							
2	SA1.1:2(NO1)																							
3	SA1.1:3(NO2)																							
4	SA1.1:4(NO2)																							
5																								
6																								
7																								
8																								
9																								
10																								
<b>3В-2042-05</b>    Положение переключателя $42^\circ - 0^\circ - 42^\circ$	<table border="1"> <thead> <tr> <th>Конт.</th> <th>Цель</th> </tr> </thead> <tbody> <tr><td>1</td><td>SA1.1:1(NO1)</td></tr> <tr><td>2</td><td>SA1.1:2(NO1)</td></tr> <tr><td>3</td><td>SA1.1:3(NO2)</td></tr> <tr><td>4</td><td>SA1.1:4(NO2)</td></tr> <tr><td>5</td><td></td></tr> <tr><td>6</td><td></td></tr> <tr><td>7</td><td></td></tr> <tr><td>8</td><td></td></tr> <tr><td>9</td><td></td></tr> <tr><td>10</td><td></td></tr> </tbody> </table> 	Конт.	Цель	1	SA1.1:1(NO1)	2	SA1.1:2(NO1)	3	SA1.1:3(NO2)	4	SA1.1:4(NO2)	5		6		7		8		9		10		SB – переключатель на 3 положения с фиксацией  $I_{\text{ком}} = 0,01 - 2 \text{ А}$ при $\sim U_{\text{ком}}$ не более 250 В $=U_{\text{ком}} = 3,8 - 27,6 \text{ В}$  $L = 90 \text{ мм}$ см. рисунок 4.5
Конт.	Цель																							
1	SA1.1:1(NO1)																							
2	SA1.1:2(NO1)																							
3	SA1.1:3(NO2)																							
4	SA1.1:4(NO2)																							
5																								
6																								
7																								
8																								
9																								
10																								
<b>3В-2042-06</b>    Положение переключателя $-45^\circ - 45^\circ$	<table border="1"> <thead> <tr> <th>Конт.</th> <th>Цель</th> </tr> </thead> <tbody> <tr><td>1</td><td>SA1.1:1(NO1)</td></tr> <tr><td>2</td><td>SA1.1:2(NO1)</td></tr> <tr><td>3</td><td>SA1.1:3(NO2)</td></tr> <tr><td>4</td><td>SA1.1:4(NO2)</td></tr> <tr><td>5</td><td></td></tr> <tr><td>6</td><td></td></tr> <tr><td>7</td><td></td></tr> <tr><td>8</td><td></td></tr> <tr><td>9</td><td></td></tr> <tr><td>10</td><td></td></tr> </tbody> </table> 	Конт.	Цель	1	SA1.1:1(NO1)	2	SA1.1:2(NO1)	3	SA1.1:3(NO2)	4	SA1.1:4(NO2)	5		6		7		8		9		10		SB – переключатель на 2 положения с фиксацией  $I_{\text{ком}} = 0,01 - 2 \text{ А}$ при $\sim U_{\text{ком}}$ не более 250 В $=U_{\text{ком}} = 3,8 - 27,6 \text{ В}$  $L = 90 \text{ мм}$ см. рисунок 4.5
Конт.	Цель																							
1	SA1.1:1(NO1)																							
2	SA1.1:2(NO1)																							
3	SA1.1:3(NO2)																							
4	SA1.1:4(NO2)																							
5																								
6																								
7																								
8																								
9																								
10																								

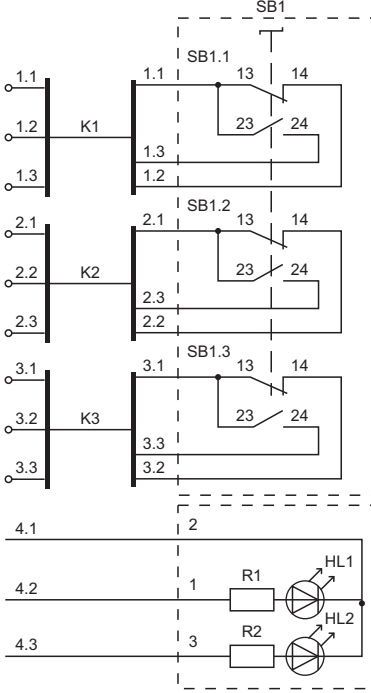
Исполнение МЭ	Внешний вид (на мнемосхеме)	Схема электрическая	Примечание																																
<b>3В-2043</b>																																			
<b>3В-2043</b>	 <p>Положение переключателя 0° – 90°</p>	<p>X3.1</p> <table border="1"> <thead> <tr> <th>Конт.</th> <th>Цепь</th> </tr> </thead> <tbody> <tr><td>1</td><td>SB1.1:1(NC)</td></tr> <tr><td>2</td><td>SB1.1:2(NC)</td></tr> <tr><td>3</td><td>SB1.1:3(NO)</td></tr> <tr><td>4</td><td>SB1.1:4(NO)</td></tr> <tr><td>5</td><td>SB1.2:1(NC)</td></tr> <tr><td>6</td><td>SB1.2:2(NC)</td></tr> <tr><td>7</td><td>SB1.2:3(NO)</td></tr> </tbody> </table>  <p>X3.2</p> <table border="1"> <thead> <tr> <th>Конт.</th> <th>Цепь</th> </tr> </thead> <tbody> <tr><td>8</td><td>SB1.2:4(NO)</td></tr> <tr><td>9</td><td>М</td></tr> <tr><td>10</td><td>HL1</td></tr> <tr><td>11</td><td>HL2</td></tr> <tr><td>12</td><td></td></tr> <tr><td>13</td><td></td></tr> <tr><td>14</td><td></td></tr> </tbody> </table> 	Конт.	Цепь	1	SB1.1:1(NC)	2	SB1.1:2(NC)	3	SB1.1:3(NO)	4	SB1.1:4(NO)	5	SB1.2:1(NC)	6	SB1.2:2(NC)	7	SB1.2:3(NO)	Конт.	Цепь	8	SB1.2:4(NO)	9	М	10	HL1	11	HL2	12		13		14		<p><math>I_{\text{потр}}</math> единичного индикатора 9 – 12,5 мА при <math>U_{\text{пит}} = 21 - 27,6 \text{ В}</math></p> <p>Единичный индикатор: HL1 – зеленый HL2 – желтый</p> <p>SB – переключатель на 2 положения (с фиксацией)</p> <p><math>I_{\text{ком}} = 0,2 - 2000 \text{ мА}</math> при <math>U_{\text{ком}} = 21 - 27,6 \text{ В}</math> см. рисунок 4.7</p>
Конт.	Цепь																																		
1	SB1.1:1(NC)																																		
2	SB1.1:2(NC)																																		
3	SB1.1:3(NO)																																		
4	SB1.1:4(NO)																																		
5	SB1.2:1(NC)																																		
6	SB1.2:2(NC)																																		
7	SB1.2:3(NO)																																		
Конт.	Цепь																																		
8	SB1.2:4(NO)																																		
9	М																																		
10	HL1																																		
11	HL2																																		
12																																			
13																																			
14																																			
<b>3В-2043-01</b>	 <p>Положение переключателя 0° – 90°</p>		<p><math>I_{\text{потр}}</math> единичного индикатора 9 – 12,5 мА при <math>U_{\text{пит}} = 3,8 - 5,25 \text{ В}</math></p> <p>Единичный индикатор: HL1 – зеленый HL2 – желтый</p> <p>SB – переключатель на 2 положения (с фиксацией)</p> <p><math>I_{\text{ком}} = 0,2 - 2000 \text{ мА}</math> при <math>U_{\text{ком}} = 3,8 - 5,25 \text{ В}</math> см. рисунок 4.7</p>																																
<b>3В-2044</b>																																			
<b>3В-2044</b>	 <p>Положение переключателя 45° – 0° – 45°</p>		<p><math>I_{\text{потр}}</math> единичного индикатора 9 – 12,5 мА при <math>U_{\text{пит}} = 21 - 27,6 \text{ В}</math></p> <p>Единичные индикаторы: HL1 – желтый HL2 – желтый</p> <p>SB – переключатель на 3 положения с фиксацией</p> <p><math>I_{\text{ком}} = 0,1 - 2 \text{ А}</math> при <math>\sim U_{\text{ком}}</math> не более 250 В <math>= U_{\text{ком}} = 12 - 220 \text{ В}</math></p> <p>В состав входят 3 кабеля TRONIC (K1, K2, K3) 3 x 1 (элементы управления) и провода сечением 0,5 (элементы индикации)</p> <p><math>L = 111 \text{ мм}</math> см. рисунок 4.5</p>																																
<b>3В-2044-01</b>	 <p>Положение переключателя 45° – 0° – 45°</p>		<p><math>I_{\text{потр}}</math> единичного индикатора 9 – 12,5 мА при <math>U_{\text{пит}} = 21 - 27,6 \text{ В}</math></p> <p>Единичные индикаторы: HL1 – желтый HL2 – желтый</p> <p>SB – переключатель на 3 положения без фиксации</p> <p><math>I_{\text{ком}} = 0,1 - 2 \text{ А}</math> при <math>\sim U_{\text{ком}}</math> не более 250 В <math>= U_{\text{ком}} = 12 - 220 \text{ В}</math></p> <p>В состав входят 3 кабеля TRONIC (K1, K2, K3) 3 x 1 (элементы управления) и провода сечением 0,5 (элементы индикации)</p> <p><math>L = 111 \text{ мм}</math> см. рисунок 4.5</p>																																

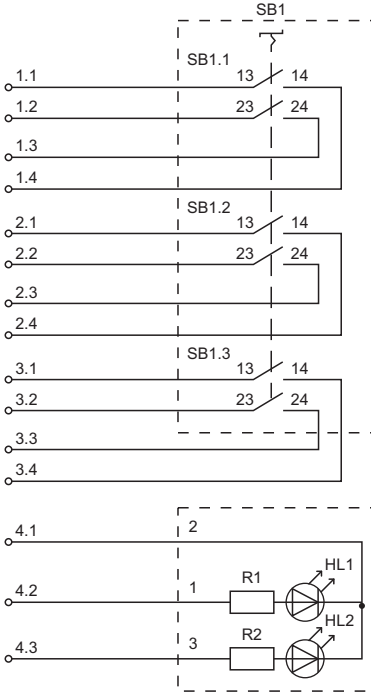
Исполнение МЭ	Внешний вид (на мнемосхеме)	Схема электрическая	Примечание
<p><b>3В-2044-02</b></p>	 <p>Положение переключателя 45° – 0° – 45°</p>		<p><math>I_{\text{потр}}</math> единичного индикатора 9 – 12,5 мА при <math>U_{\text{пит}} = 21 - 27,6 \text{ В}</math></p> <p>Единичные индикаторы: HL1 – желтый HL2 – желтый</p> <p>SB – переключатель на 3 положения с фиксацией</p> <p><math>I_{\text{ком}} = 0,1 - 2 \text{ А}</math> при <math>\sim U_{\text{ком}}</math> не более 250 В <math>= U_{\text{ком}} = 12 - 220 \text{ В}</math></p> <p>В состав входят 3 кабеля TRONIC (K1, K2, K3) 3 x 1 (элементы управления) и провода сечением 0,5 (элементы индикации)</p> <p>L = 111 мм</p> <p>см. рисунок 4.5</p>
<b>3В-2045</b>			
<p><b>3В-2045</b></p>	 <p>Положение переключателя 45° – 0° – 45°</p>		<p><math>I_{\text{потр}}</math> единичного индикатора 9 – 12,5 мА при <math>U_{\text{пит}} = 21 - 27,6 \text{ В}</math></p> <p>Единичные индикаторы: HL1 – зеленый HL2 – желтый</p> <p>SB – переключатель на 3 положения без фиксации</p> <p><math>I_{\text{ком}} = 0,1 - 2 \text{ А}</math> при <math>\sim U_{\text{ком}}</math> не более 250 В <math>= U_{\text{ком}} = 12 - 220 \text{ В}</math></p> <p>В состав входит провод 1.0 (элементы управления) и провод сечением 0,5 (элементы индикации)</p> <p>L = 111 мм</p> <p>см. рисунок 4.5</p>

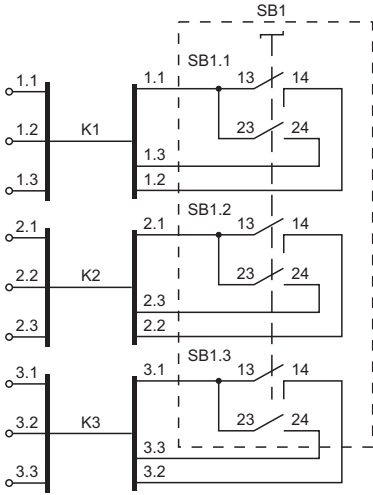
Исполнение МЭ	Внешний вид (на мнемосхеме)	Схема электрическая	Примечание
<b>ЗВ-2046</b>			
<p><b>ЗВ-2046</b></p>	 <p>Положение переключателя 45° – 0° – 45°</p>		<p>SB – переключатель на 3 положения с фиксацией</p> <p><math>I_{\text{ком}} = 0,01 - 2 \text{ A}</math> при <math>\sim U_{\text{ком}}</math> не более 250 В  <math>= U_{\text{ком}} = 3,8 - 27,6 \text{ В}</math></p> <p>L = 90 мм</p> <p>см. рисунок 4.5</p>

## 5. Серия 4В

### 5.1. Кодировка расположения элементов индикации и управления.

5.1.1. Кодировка в электрических схемах расположения элементов индикации и управления, место положения надписей, согласно рисункам 5.1, 5.2.



Рисунок 5.1.



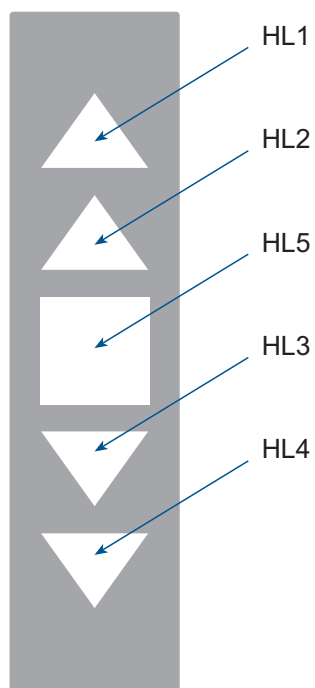

Рисунок 5.2.

### 5.2. Типы разъемов МЭ серии 4В.



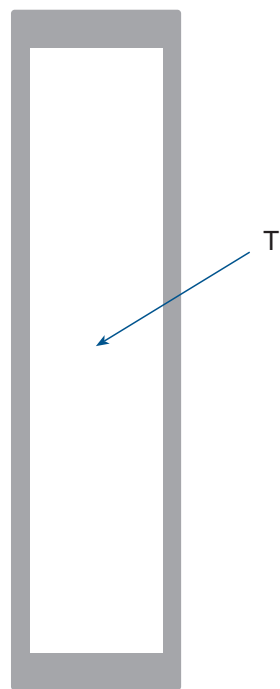

В МЭ серии 4В используются разъемы ф. Weidmuller с возможностью подключения к ним проводов сечением от 0,1 до 1,5 мм<sup>2</sup>. Тип, сечение и цвет проводов для подключения к выходным разъемам МЭ выбирается на стадии создания КД на мозаичные панели контроля и управления.



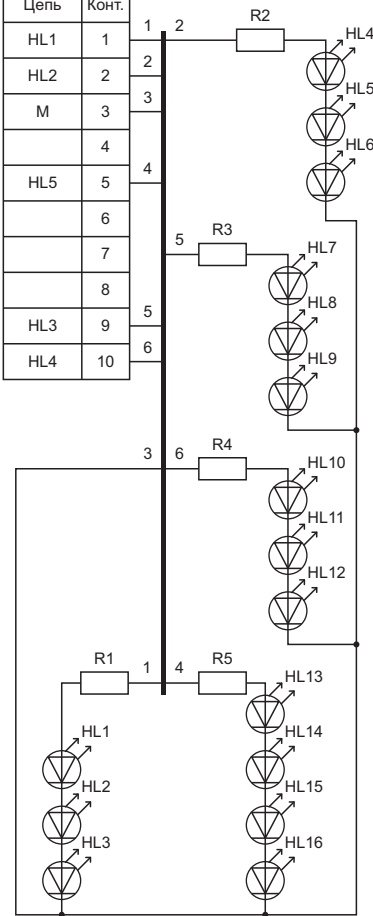

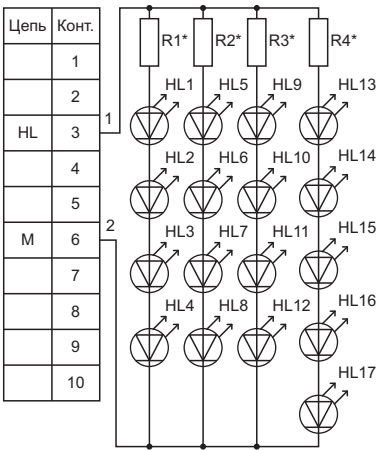

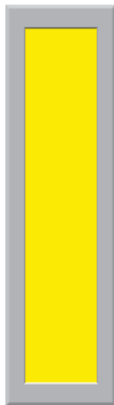
### 5.3. Пассивные МЭ.

Наименование	Внешний вид (на мнемосхеме)	Схема электрическая	Примечание
4В-1000			Фон бежевый
4В-1001			Фон серый

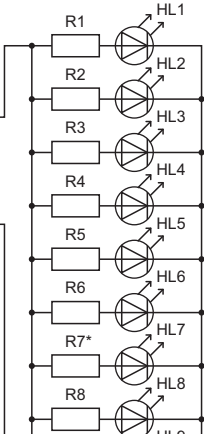
### 5.4. Активные МЭ.

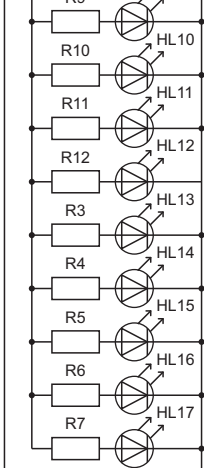
Исполнение МЭ	Внешний вид (на мнемосхеме)	Схема электрическая	Примечание																						
<b>4В-2000</b>																									
4В-2000		<p style="text-align: center;">X1</p> <table border="1" style="margin-left: auto; margin-right: auto;"> <thead> <tr> <th>Цель</th> <th>Конт.</th> </tr> </thead> <tbody> <tr><td>HL1</td><td>1</td></tr> <tr><td>HL2</td><td>2</td></tr> <tr><td>M</td><td>3</td></tr> <tr><td></td><td>4</td></tr> <tr><td>HL5</td><td>5</td></tr> <tr><td></td><td>6</td></tr> <tr><td></td><td>7</td></tr> <tr><td></td><td>8</td></tr> <tr><td>HL3</td><td>9</td></tr> <tr><td>HL4</td><td>10</td></tr> </tbody> </table> 	Цель	Конт.	HL1	1	HL2	2	M	3		4	HL5	5		6		7		8	HL3	9	HL4	10	<p><math>I_{\text{потр}}</math> каждой группы единичных индикаторов  <math>9 - 12,5 \text{ mA}</math> при <math>U_{\text{пит}} = 21 - 27,6 \text{ В}</math></p> <p>Единичные индикаторы:          HL1 - HL3 – красный          HL4 - HL9 – желтый          HL10 - HL12 - красный          HL13 - HL16 – зеленый</p> <p>см. рисунок 5.1</p>
Цель	Конт.																								
HL1	1																								
HL2	2																								
M	3																								
	4																								
HL5	5																								
	6																								
	7																								
	8																								
HL3	9																								
HL4	10																								

Исполнение МЭ	Внешний вид (на мнемосхеме)	Схема электрическая	Примечание																						
<b>4В-2001</b>																									
<b>4В-2001</b>		<p style="text-align: center;">X1</p> <table border="1" style="display: inline-table; vertical-align: top;"> <thead> <tr> <th>Цепь</th> <th>Конт.</th> </tr> </thead> <tbody> <tr><td></td><td>1</td></tr> <tr><td></td><td>2</td></tr> <tr><td>HL</td><td>3</td></tr> <tr><td></td><td>4</td></tr> <tr><td></td><td>5</td></tr> <tr><td>M</td><td>6</td></tr> <tr><td></td><td>7</td></tr> <tr><td></td><td>8</td></tr> <tr><td></td><td>9</td></tr> <tr><td></td><td>10</td></tr> </tbody> </table> 	Цепь	Конт.		1		2	HL	3		4		5	M	6		7		8		9		10	<p><math>I_{\text{потр}}</math> группового индикатора (транспаранта) 36 – 50 мА при <math>U_{\text{пит}} = 21 - 27,6 \text{ В}</math></p> <p>Групповой индикатор (транспарант): Т – красный см. рисунок 5.2</p>
Цепь	Конт.																								
	1																								
	2																								
HL	3																								
	4																								
	5																								
M	6																								
	7																								
	8																								
	9																								
	10																								
<b>4В-2001-02</b>			<p><math>I_{\text{потр}}</math> группового индикатора (транспаранта) 36 – 50 мА при <math>U_{\text{пит}} = 21 - 27,6 \text{ В}</math></p> <p>Групповой индикатор (транспарант): Т – зеленый см. рисунок 5.2</p>																						
<b>4В-2001-03</b>			<p><math>I_{\text{потр}}</math> группового индикатора (транспаранта) 36 – 50 мА при <math>U_{\text{пит}} = 21 - 27,6 \text{ В}</math></p> <p>Групповой индикатор (транспарант): Т – желтый см. рисунок 5.2</p>																						
<b>4В-2001-04</b>			<p><math>I_{\text{потр}}</math> группового индикатора (транспаранта) 36 – 50 мА при <math>U_{\text{пит}} = 21 - 27,6 \text{ В}</math></p> <p>Групповой индикатор (транспарант): Т – белый см. рисунок 5.2</p>																						

Исполнение МЭ	Внешний вид (на мнемосхеме)	Схема электрическая	Примечание																						
4В-2001-05		<p style="text-align: center;">X1</p> <table border="1" data-bbox="692 210 820 602"> <thead> <tr> <th>Цепь</th> <th>Конт.</th> </tr> </thead> <tbody> <tr><td></td><td>1</td></tr> <tr><td></td><td>2</td></tr> <tr><td>HL</td><td>3</td></tr> <tr><td></td><td>4</td></tr> <tr><td></td><td>5</td></tr> <tr><td>M</td><td>6</td></tr> <tr><td></td><td>7</td></tr> <tr><td></td><td>8</td></tr> <tr><td></td><td>9</td></tr> <tr><td></td><td>10</td></tr> </tbody> </table> 	Цепь	Конт.		1		2	HL	3		4		5	M	6		7		8		9		10	<p><math>I_{\text{потр}}</math> группового индикатора (транспаранта) 153 – 213 мА при <math>U_{\text{пит}} = 3,8 – 5,25</math> В</p> <p>Групповой индикатор (транспарант): Т – красный см. рисунок 5.2</p>
Цепь	Конт.																								
	1																								
	2																								
HL	3																								
	4																								
	5																								
M	6																								
	7																								
	8																								
	9																								
	10																								
4В-2001-07			<p><math>I_{\text{потр}}</math> группового индикатора (транспаранта) 153 – 213 мА при <math>U_{\text{пит}} = 3,8 – 5,25</math> В</p> <p>Групповой индикатор (транспарант): Т – зеленый см. рисунок 5.2</p>																						
4В-2001-08			<p><math>I_{\text{потр}}</math> группового индикатора (транспаранта) 153 – 213 мА при <math>U_{\text{пит}} = 3,8 – 5,25</math> В</p> <p>Групповой индикатор (транспарант): Т – желтый см. рисунок 5.2</p>																						
4В-2001-09			<p><math>I_{\text{потр}}</math> группового индикатора (транспаранта) 153 – 213 мА при <math>U_{\text{пит}} = 3,8 – 5,25</math> В</p> <p>Групповой индикатор (транспарант): Т – белый см. рисунок 5.2</p>																						

## 6. Серия 5В

### 6.1. Кодировка расположения элементов индикации и управления.

6.1.1. Кодировка в электрических схемах расположения элементов индикации и управления, место положения надписей, согласно рисункам 6.1.







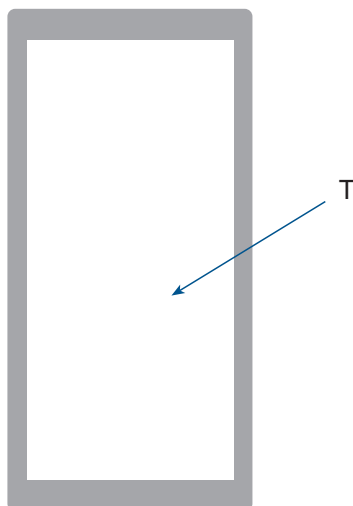

Рисунок 6.1.

### 6.2. Типы разъемов МЭ серии 5В.

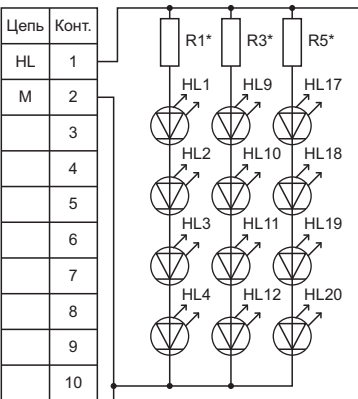
В МЭ серии 5В используются разъемы ф. Weidmuller с возможностью подключения к ним проводов сечением от 0,1 до 1,5 мм<sup>2</sup>. Тип, сечение и цвет проводов для подключения к выходным разъемам МЭ выбирается на стадии создания КД на мозаичные панели контроля и управления.

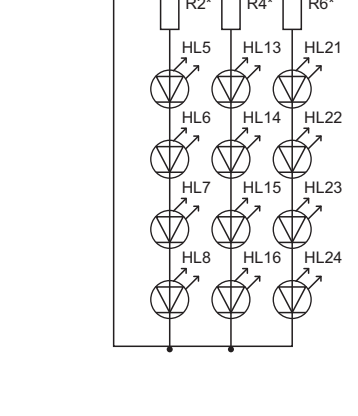
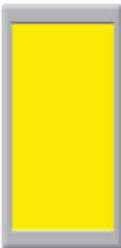
Исполнение МЭ	Внешний вид (на мнемосхеме)	Схема электрическая	Примечание																						
<b>5В-2000</b>																									
<b>5В-2000</b>		<p style="text-align: center;">X1</p> <table border="1" style="display: inline-table; margin-right: 10px;"> <thead> <tr> <th>Цепь</th> <th>Конт.</th> </tr> </thead> <tbody> <tr><td>HL</td><td>1</td></tr> <tr><td>M</td><td>2</td></tr> <tr><td></td><td>3</td></tr> <tr><td></td><td>4</td></tr> <tr><td></td><td>5</td></tr> <tr><td></td><td>6</td></tr> <tr><td></td><td>7</td></tr> <tr><td></td><td>8</td></tr> <tr><td></td><td>9</td></tr> <tr><td></td><td>10</td></tr> </tbody> </table> 	Цепь	Конт.	HL	1	M	2		3		4		5		6		7		8		9		10	<p><math>I_{\text{потр}}</math> группового индикатора (транспаранта) 54 – 75 мА при <math>U_{\text{пит}} = 21 - 27,6</math> В</p> <p>Групповой индикатор (транспарант): Т – красный</p> <p>см. рисунок 6.1</p>
Цепь	Конт.																								
HL	1																								
M	2																								
	3																								
	4																								
	5																								
	6																								
	7																								
	8																								
	9																								
	10																								
<b>5В-2000-02</b>			<p><math>I_{\text{потр}}</math> группового индикатора (транспаранта) 54 – 75 мА при <math>U_{\text{пит}} = 21 - 27,6</math> В</p> <p>Групповой индикатор (транспарант): Т – зеленый</p> <p>см. рисунок 6.1</p>																						
<b>5В-2000-04</b>			<p><math>I_{\text{потр}}</math> группового индикатора (транспаранта) 54 – 75 мА при <math>U_{\text{пит}} = 21 - 27,6</math> В</p> <p>Групповой индикатор (транспарант): Т – желтый</p> <p>см. рисунок 6.1</p>																						
<b>5В-2000-05</b>			<p><math>I_{\text{потр}}</math> группового индикатора (транспаранта) 54 – 75 мА при <math>U_{\text{пит}} = 21 - 27,6</math> В</p> <p>Групповой индикатор (транспарант): Т – белый</p> <p>см. рисунок 6.1</p>																						

## 7. Серия 6В

### 7.1. Кодировка расположения элементов индикации и управления.

7.1.1. Кодировка в электрических схемах расположения элементов индикации и управления, место положения надписей, согласно рисункам 7.1.











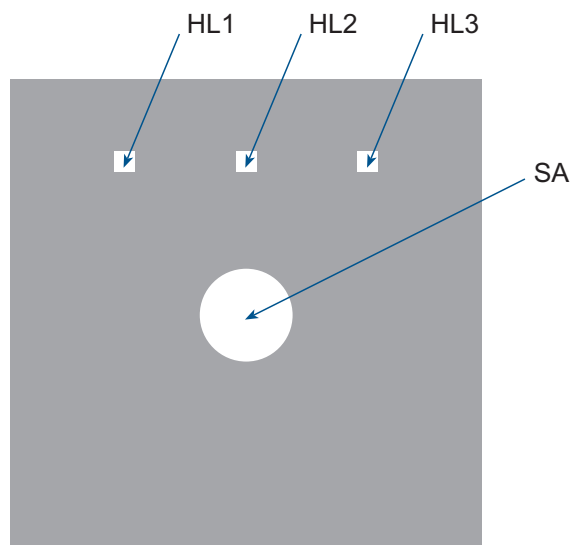

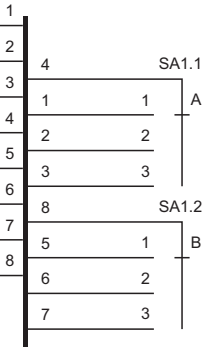

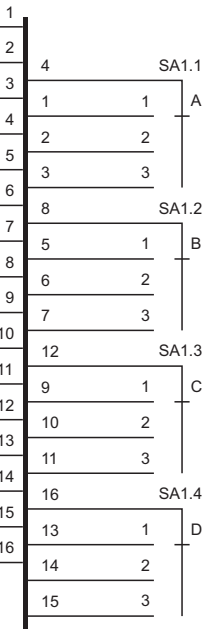

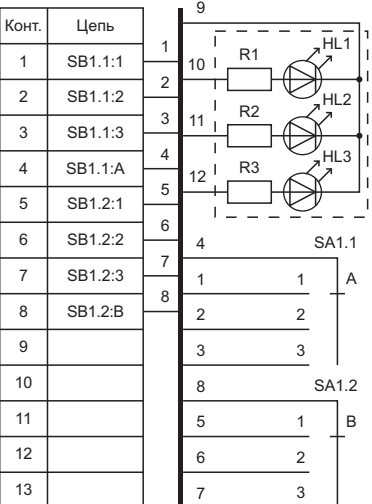

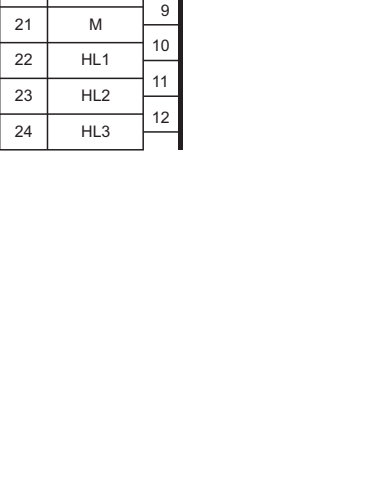
Рисунок 7.1.



### 7.2. Типы разъемов МЭ серии 6В.



В МЭ серии 6В используются 24-х контактные разъемы 2РМД.

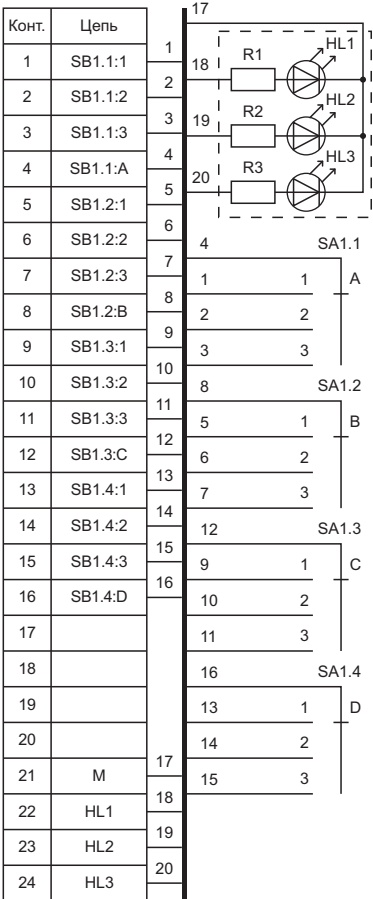



Исполнение МЭ	Внешний вид (на мнемосхеме)	Схема электрическая	Примечание																																																		
<b>6В-2000</b>																																																					
<p><b>6В-2000</b></p>  <p>Положение переключателя 30° – 0° – 30°</p>	<p>X1</p> <table border="1" data-bbox="692 248 836 1137"> <thead> <tr> <th>Конт.</th> <th>Цель</th> </tr> </thead> <tbody> <tr><td>1</td><td>SB1.1:1</td></tr> <tr><td>2</td><td>SB1.1:2</td></tr> <tr><td>3</td><td>SB1.1:3</td></tr> <tr><td>4</td><td>SB1.1:A</td></tr> <tr><td>5</td><td>SB1.2:1</td></tr> <tr><td>6</td><td>SB1.2:2</td></tr> <tr><td>7</td><td>SB1.2:3</td></tr> <tr><td>8</td><td>SB1.2:B</td></tr> <tr><td>9</td><td></td></tr> <tr><td>10</td><td></td></tr> <tr><td>11</td><td></td></tr> <tr><td>12</td><td></td></tr> <tr><td>13</td><td></td></tr> <tr><td>14</td><td></td></tr> <tr><td>15</td><td></td></tr> <tr><td>16</td><td></td></tr> <tr><td>17</td><td></td></tr> <tr><td>18</td><td></td></tr> <tr><td>19</td><td></td></tr> <tr><td>20</td><td></td></tr> <tr><td>21</td><td></td></tr> <tr><td>22</td><td></td></tr> <tr><td>23</td><td></td></tr> <tr><td>24</td><td></td></tr> </tbody> </table>	Конт.	Цель	1	SB1.1:1	2	SB1.1:2	3	SB1.1:3	4	SB1.1:A	5	SB1.2:1	6	SB1.2:2	7	SB1.2:3	8	SB1.2:B	9		10		11		12		13		14		15		16		17		18		19		20		21		22		23		24			<p>SA – галетный переключатель на 3 положения с фиксацией</p> <p><math>I_{\text{ком}} = 0,01 - 2 \text{ A}</math> при <math>\sim U_{\text{ком}}</math> не более 250 В  <math>= U_{\text{ком}} = 3,8 - 27,6 \text{ В}</math></p> <p>L = 120 мм</p> <p>см. рисунок 7.1</p>
Конт.	Цель																																																				
1	SB1.1:1																																																				
2	SB1.1:2																																																				
3	SB1.1:3																																																				
4	SB1.1:A																																																				
5	SB1.2:1																																																				
6	SB1.2:2																																																				
7	SB1.2:3																																																				
8	SB1.2:B																																																				
9																																																					
10																																																					
11																																																					
12																																																					
13																																																					
14																																																					
15																																																					
16																																																					
17																																																					
18																																																					
19																																																					
20																																																					
21																																																					
22																																																					
23																																																					
24																																																					
<p><b>6В-2000-01</b></p>  <p>Положение переключателя 30° – 0° – 30°</p>	<p>X1</p> <table border="1" data-bbox="692 1189 836 2078"> <thead> <tr> <th>Конт.</th> <th>Цель</th> </tr> </thead> <tbody> <tr><td>1</td><td>SB1.1:1</td></tr> <tr><td>2</td><td>SB1.1:2</td></tr> <tr><td>3</td><td>SB1.1:3</td></tr> <tr><td>4</td><td>SB1.1:A</td></tr> <tr><td>5</td><td>SB1.2:1</td></tr> <tr><td>6</td><td>SB1.2:2</td></tr> <tr><td>7</td><td>SB1.2:3</td></tr> <tr><td>8</td><td>SB1.2:B</td></tr> <tr><td>9</td><td>SB1.3:1</td></tr> <tr><td>10</td><td>SB1.3:2</td></tr> <tr><td>11</td><td>SB1.3:3</td></tr> <tr><td>12</td><td>SB1.3:C</td></tr> <tr><td>13</td><td>SB1.4:1</td></tr> <tr><td>14</td><td>SB1.4:2</td></tr> <tr><td>15</td><td>SB1.4:3</td></tr> <tr><td>16</td><td>SB1.4:D</td></tr> <tr><td>17</td><td></td></tr> <tr><td>18</td><td></td></tr> <tr><td>19</td><td></td></tr> <tr><td>20</td><td></td></tr> <tr><td>21</td><td></td></tr> <tr><td>22</td><td></td></tr> <tr><td>23</td><td></td></tr> <tr><td>24</td><td></td></tr> </tbody> </table>	Конт.	Цель	1	SB1.1:1	2	SB1.1:2	3	SB1.1:3	4	SB1.1:A	5	SB1.2:1	6	SB1.2:2	7	SB1.2:3	8	SB1.2:B	9	SB1.3:1	10	SB1.3:2	11	SB1.3:3	12	SB1.3:C	13	SB1.4:1	14	SB1.4:2	15	SB1.4:3	16	SB1.4:D	17		18		19		20		21		22		23		24			<p>SA – галетный переключатель на 3 положения с фиксацией</p> <p><math>I_{\text{ком}} = 0,01 - 2 \text{ A}</math> при <math>\sim U_{\text{ком}}</math> не более 250 В  <math>= U_{\text{ком}} = 3,8 - 27,6 \text{ В}</math></p> <p>L = 120 мм</p> <p>см. рисунок 7.1</p>
Конт.	Цель																																																				
1	SB1.1:1																																																				
2	SB1.1:2																																																				
3	SB1.1:3																																																				
4	SB1.1:A																																																				
5	SB1.2:1																																																				
6	SB1.2:2																																																				
7	SB1.2:3																																																				
8	SB1.2:B																																																				
9	SB1.3:1																																																				
10	SB1.3:2																																																				
11	SB1.3:3																																																				
12	SB1.3:C																																																				
13	SB1.4:1																																																				
14	SB1.4:2																																																				
15	SB1.4:3																																																				
16	SB1.4:D																																																				
17																																																					
18																																																					
19																																																					
20																																																					
21																																																					
22																																																					
23																																																					
24																																																					

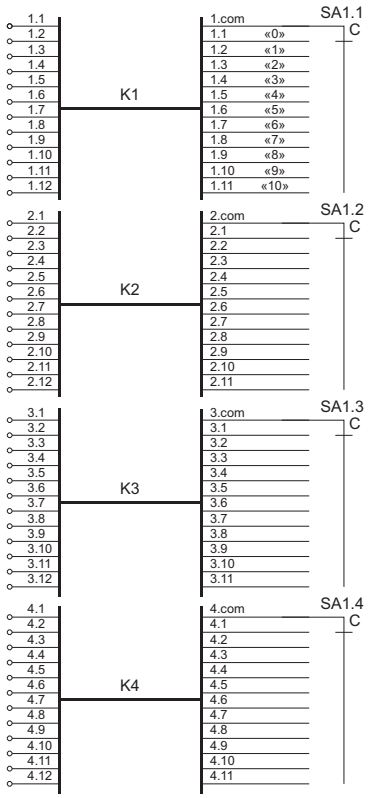

Исполнение МЭ	Внешний вид (на мнемосхеме)	Схема электрическая	Примечание																																																		
<b>6В-2001</b>																																																					
<b>6В-2001</b>	 <p>Положение переключателя 30° – 0° – 30°</p>	<table border="1"> <thead> <tr> <th>Конт.</th> <th>Цепь</th> </tr> </thead> <tbody> <tr><td>1</td><td>SB1.1:1</td></tr> <tr><td>2</td><td>SB1.1:2</td></tr> <tr><td>3</td><td>SB1.1:3</td></tr> <tr><td>4</td><td>SB1.1:A</td></tr> <tr><td>5</td><td>SB1.2:1</td></tr> <tr><td>6</td><td>SB1.2:2</td></tr> <tr><td>7</td><td>SB1.2:3</td></tr> <tr><td>8</td><td>SB1.2:B</td></tr> <tr><td>9</td><td></td></tr> <tr><td>10</td><td></td></tr> <tr><td>11</td><td></td></tr> <tr><td>12</td><td></td></tr> <tr><td>13</td><td></td></tr> <tr><td>14</td><td></td></tr> <tr><td>15</td><td></td></tr> <tr><td>16</td><td></td></tr> <tr><td>17</td><td></td></tr> <tr><td>18</td><td></td></tr> <tr><td>19</td><td></td></tr> <tr><td>20</td><td></td></tr> <tr><td>21</td><td>M</td></tr> <tr><td>22</td><td>HL1</td></tr> <tr><td>23</td><td>HL2</td></tr> <tr><td>24</td><td>HL3</td></tr> </tbody> </table> 	Конт.	Цепь	1	SB1.1:1	2	SB1.1:2	3	SB1.1:3	4	SB1.1:A	5	SB1.2:1	6	SB1.2:2	7	SB1.2:3	8	SB1.2:B	9		10		11		12		13		14		15		16		17		18		19		20		21	M	22	HL1	23	HL2	24	HL3	<p><math>I_{\text{потр}}</math> единичного индикатора 9 – 12,5 мА при <math>U_{\text{пит}} = 21 - 27,6 \text{ В}</math></p> <p>Единичные индикаторы: HL1 ... HL3 – зеленый</p> <p>SA – галетный переключатель на 3 положения с фиксацией</p> <p><math>I_{\text{ком}} = 0,01 - 2 \text{ А}</math> при <math>\sim U_{\text{ком}}</math> не более 250 В <math>= U_{\text{ком}} = 3,8 - 27,6 \text{ В}</math></p> <p>L = 120 мм</p> <p>см. рисунок 7.1</p>
Конт.	Цепь																																																				
1	SB1.1:1																																																				
2	SB1.1:2																																																				
3	SB1.1:3																																																				
4	SB1.1:A																																																				
5	SB1.2:1																																																				
6	SB1.2:2																																																				
7	SB1.2:3																																																				
8	SB1.2:B																																																				
9																																																					
10																																																					
11																																																					
12																																																					
13																																																					
14																																																					
15																																																					
16																																																					
17																																																					
18																																																					
19																																																					
20																																																					
21	M																																																				
22	HL1																																																				
23	HL2																																																				
24	HL3																																																				
<b>6В-2001-01</b>	 <p>Положение переключателя 30° – 0° – 30°</p>	<table border="1"> <thead> <tr> <th>Конт.</th> <th>Цепь</th> </tr> </thead> <tbody> <tr><td>1</td><td>SB1.1:1</td></tr> <tr><td>2</td><td>SB1.1:2</td></tr> <tr><td>3</td><td>SB1.1:3</td></tr> <tr><td>4</td><td>SB1.1:A</td></tr> <tr><td>5</td><td>SB1.2:1</td></tr> <tr><td>6</td><td>SB1.2:2</td></tr> <tr><td>7</td><td>SB1.2:3</td></tr> <tr><td>8</td><td>SB1.2:B</td></tr> <tr><td>9</td><td></td></tr> <tr><td>10</td><td></td></tr> <tr><td>11</td><td></td></tr> <tr><td>12</td><td></td></tr> <tr><td>13</td><td></td></tr> <tr><td>14</td><td></td></tr> <tr><td>15</td><td></td></tr> <tr><td>16</td><td></td></tr> <tr><td>17</td><td></td></tr> <tr><td>18</td><td></td></tr> <tr><td>19</td><td></td></tr> <tr><td>20</td><td></td></tr> <tr><td>21</td><td>M</td></tr> <tr><td>22</td><td>HL1</td></tr> <tr><td>23</td><td>HL2</td></tr> <tr><td>24</td><td>HL3</td></tr> </tbody> </table> 	Конт.	Цепь	1	SB1.1:1	2	SB1.1:2	3	SB1.1:3	4	SB1.1:A	5	SB1.2:1	6	SB1.2:2	7	SB1.2:3	8	SB1.2:B	9		10		11		12		13		14		15		16		17		18		19		20		21	M	22	HL1	23	HL2	24	HL3	<p><math>I_{\text{потр}}</math> единичного индикатора 9 – 12,5 мА при <math>U_{\text{пит}} = 3,8 - 5,25 \text{ В}</math></p> <p>Единичные индикаторы: HL1 ... HL3 – зеленый</p> <p>SA – галетный переключатель на 3 положения с фиксацией</p> <p><math>I_{\text{ком}} = 0,01 - 2 \text{ А}</math> при <math>\sim U_{\text{ком}}</math> не более 250 В <math>= U_{\text{ком}} = 3,8 - 27,6 \text{ В}</math></p> <p>L = 120 мм</p> <p>см. рисунок 7.1</p>
Конт.	Цепь																																																				
1	SB1.1:1																																																				
2	SB1.1:2																																																				
3	SB1.1:3																																																				
4	SB1.1:A																																																				
5	SB1.2:1																																																				
6	SB1.2:2																																																				
7	SB1.2:3																																																				
8	SB1.2:B																																																				
9																																																					
10																																																					
11																																																					
12																																																					
13																																																					
14																																																					
15																																																					
16																																																					
17																																																					
18																																																					
19																																																					
20																																																					
21	M																																																				
22	HL1																																																				
23	HL2																																																				
24	HL3																																																				
<b>6В-2001-02</b>	 <p>Положение переключателя 30° – 0° – 30°</p>	<table border="1"> <thead> <tr> <th>Конт.</th> <th>Цепь</th> </tr> </thead> <tbody> <tr><td>1</td><td>SB1.1:1</td></tr> <tr><td>2</td><td>SB1.1:2</td></tr> <tr><td>3</td><td>SB1.1:3</td></tr> <tr><td>4</td><td>SB1.1:A</td></tr> <tr><td>5</td><td>SB1.2:1</td></tr> <tr><td>6</td><td>SB1.2:2</td></tr> <tr><td>7</td><td>SB1.2:3</td></tr> <tr><td>8</td><td>SB1.2:B</td></tr> <tr><td>9</td><td></td></tr> <tr><td>10</td><td></td></tr> <tr><td>11</td><td></td></tr> <tr><td>12</td><td></td></tr> <tr><td>13</td><td></td></tr> <tr><td>14</td><td></td></tr> <tr><td>15</td><td></td></tr> <tr><td>16</td><td></td></tr> <tr><td>17</td><td></td></tr> <tr><td>18</td><td></td></tr> <tr><td>19</td><td></td></tr> <tr><td>20</td><td></td></tr> <tr><td>21</td><td>M</td></tr> <tr><td>22</td><td>HL1</td></tr> <tr><td>23</td><td>HL2</td></tr> <tr><td>24</td><td>HL3</td></tr> </tbody> </table> 	Конт.	Цепь	1	SB1.1:1	2	SB1.1:2	3	SB1.1:3	4	SB1.1:A	5	SB1.2:1	6	SB1.2:2	7	SB1.2:3	8	SB1.2:B	9		10		11		12		13		14		15		16		17		18		19		20		21	M	22	HL1	23	HL2	24	HL3	<p><math>I_{\text{потр}}</math> единичного индикатора 9 – 12,5 мА при <math>U_{\text{пит}} = 21 - 27,6 \text{ В}</math></p> <p>Единичные индикаторы: HL1 ... HL3 – желтый</p> <p>SA – галетный переключатель на 3 положения с фиксацией</p> <p><math>I_{\text{ком}} = 0,01 - 2 \text{ А}</math> при <math>\sim U_{\text{ком}}</math> не более 250 В <math>= U_{\text{ком}} = 3,8 - 27,6 \text{ В}</math></p> <p>L = 120 мм</p> <p>см. рисунок 7.1</p>
Конт.	Цепь																																																				
1	SB1.1:1																																																				
2	SB1.1:2																																																				
3	SB1.1:3																																																				
4	SB1.1:A																																																				
5	SB1.2:1																																																				
6	SB1.2:2																																																				
7	SB1.2:3																																																				
8	SB1.2:B																																																				
9																																																					
10																																																					
11																																																					
12																																																					
13																																																					
14																																																					
15																																																					
16																																																					
17																																																					
18																																																					
19																																																					
20																																																					
21	M																																																				
22	HL1																																																				
23	HL2																																																				
24	HL3																																																				
<b>6В-2001-03</b>	 <p>Положение переключателя 30° – 0° – 30°</p>	<table border="1"> <thead> <tr> <th>Конт.</th> <th>Цепь</th> </tr> </thead> <tbody> <tr><td>1</td><td>SB1.1:1</td></tr> <tr><td>2</td><td>SB1.1:2</td></tr> <tr><td>3</td><td>SB1.1:3</td></tr> <tr><td>4</td><td>SB1.1:A</td></tr> <tr><td>5</td><td>SB1.2:1</td></tr> <tr><td>6</td><td>SB1.2:2</td></tr> <tr><td>7</td><td>SB1.2:3</td></tr> <tr><td>8</td><td>SB1.2:B</td></tr> <tr><td>9</td><td></td></tr> <tr><td>10</td><td></td></tr> <tr><td>11</td><td></td></tr> <tr><td>12</td><td></td></tr> <tr><td>13</td><td></td></tr> <tr><td>14</td><td></td></tr> <tr><td>15</td><td></td></tr> <tr><td>16</td><td></td></tr> <tr><td>17</td><td></td></tr> <tr><td>18</td><td></td></tr> <tr><td>19</td><td></td></tr> <tr><td>20</td><td></td></tr> <tr><td>21</td><td>M</td></tr> <tr><td>22</td><td>HL1</td></tr> <tr><td>23</td><td>HL2</td></tr> <tr><td>24</td><td>HL3</td></tr> </tbody> </table> 	Конт.	Цепь	1	SB1.1:1	2	SB1.1:2	3	SB1.1:3	4	SB1.1:A	5	SB1.2:1	6	SB1.2:2	7	SB1.2:3	8	SB1.2:B	9		10		11		12		13		14		15		16		17		18		19		20		21	M	22	HL1	23	HL2	24	HL3	<p><math>I_{\text{потр}}</math> единичного индикатора 9 – 12,5 мА при <math>U_{\text{пит}} = 3,8 - 5,25 \text{ В}</math></p> <p>Единичные индикаторы: HL1 ... HL3 – желтый</p> <p>SA – галетный переключатель на 3 положения с фиксацией</p> <p><math>I_{\text{ком}} = 0,01 - 2 \text{ А}</math> при <math>\sim U_{\text{ком}}</math> не более 250 В <math>= U_{\text{ком}} = 3,8 - 27,6 \text{ В}</math></p> <p>L = 120 мм</p> <p>см. рисунок 7.1</p>
Конт.	Цепь																																																				
1	SB1.1:1																																																				
2	SB1.1:2																																																				
3	SB1.1:3																																																				
4	SB1.1:A																																																				
5	SB1.2:1																																																				
6	SB1.2:2																																																				
7	SB1.2:3																																																				
8	SB1.2:B																																																				
9																																																					
10																																																					
11																																																					
12																																																					
13																																																					
14																																																					
15																																																					
16																																																					
17																																																					
18																																																					
19																																																					
20																																																					
21	M																																																				
22	HL1																																																				
23	HL2																																																				
24	HL3																																																				

Исполнение МЭ	Внешний вид (на мнемосхеме)	Схема электрическая	Примечание																																																		
<b>6В-2001-04</b>    Положение переключателя $30^\circ - 0^\circ - 30^\circ$	  Положение переключателя $30^\circ - 0^\circ - 30^\circ$	<b>6В-2001-06</b>    Положение переключателя $30^\circ - 0^\circ - 30^\circ$	<b>6В-2001-07</b>    Положение переключателя $30^\circ - 0^\circ - 30^\circ$																																																		
		<b>X1</b> <table border="1"> <thead> <tr> <th>Конт.</th> <th>Цепь</th> </tr> </thead> <tbody> <tr><td>1</td><td>SB1.1:1</td></tr> <tr><td>2</td><td>SB1.1:2</td></tr> <tr><td>3</td><td>SB1.1:3</td></tr> <tr><td>4</td><td>SB1.1:A</td></tr> <tr><td>5</td><td>SB1.2:1</td></tr> <tr><td>6</td><td>SB1.2:2</td></tr> <tr><td>7</td><td>SB1.2:3</td></tr> <tr><td>8</td><td>SB1.2:B</td></tr> <tr><td>9</td><td>SB1.3:1</td></tr> <tr><td>10</td><td>SB1.3:2</td></tr> <tr><td>11</td><td>SB1.3:3</td></tr> <tr><td>12</td><td>SB1.3:C</td></tr> <tr><td>13</td><td>SB1.4:1</td></tr> <tr><td>14</td><td>SB1.4:2</td></tr> <tr><td>15</td><td>SB1.4:3</td></tr> <tr><td>16</td><td>SB1.4:D</td></tr> <tr><td>17</td><td></td></tr> <tr><td>18</td><td></td></tr> <tr><td>19</td><td></td></tr> <tr><td>20</td><td></td></tr> <tr><td>21</td><td>M</td></tr> <tr><td>22</td><td>HL1</td></tr> <tr><td>23</td><td>HL2</td></tr> <tr><td>24</td><td>HL3</td></tr> </tbody> </table> 	Конт.	Цепь	1	SB1.1:1	2	SB1.1:2	3	SB1.1:3	4	SB1.1:A	5	SB1.2:1	6	SB1.2:2	7	SB1.2:3	8	SB1.2:B	9	SB1.3:1	10	SB1.3:2	11	SB1.3:3	12	SB1.3:C	13	SB1.4:1	14	SB1.4:2	15	SB1.4:3	16	SB1.4:D	17		18		19		20		21	M	22	HL1	23	HL2	24	HL3	<p><math>I_{\text{потр}}</math> единичного индикатора 9 – 12,5 мА при <math>U_{\text{пит}} = 21 - 27,6</math> В</p> <p>Единичные индикаторы: HL1 ... HL3 – зеленый</p> <p>SA – галетный переключатель на 3 положения с фиксацией</p> <p><math>I_{\text{ком}} = 0,01 - 2</math> А при <math>\sim U_{\text{ком}}</math> не более 250 В  <math>=U_{\text{ком}} = 3,8 - 27,6</math> В</p> <p>L = 120 мм</p> <p>см. рисунок 7.1</p>
Конт.	Цепь																																																				
1	SB1.1:1																																																				
2	SB1.1:2																																																				
3	SB1.1:3																																																				
4	SB1.1:A																																																				
5	SB1.2:1																																																				
6	SB1.2:2																																																				
7	SB1.2:3																																																				
8	SB1.2:B																																																				
9	SB1.3:1																																																				
10	SB1.3:2																																																				
11	SB1.3:3																																																				
12	SB1.3:C																																																				
13	SB1.4:1																																																				
14	SB1.4:2																																																				
15	SB1.4:3																																																				
16	SB1.4:D																																																				
17																																																					
18																																																					
19																																																					
20																																																					
21	M																																																				
22	HL1																																																				
23	HL2																																																				
24	HL3																																																				
			<p><math>I_{\text{потр}}</math> единичного индикатора 9 – 12,5 мА при <math>U_{\text{пит}} = 3,8 - 5,25</math> В</p> <p>Единичные индикаторы: HL1 ... HL3 – зеленый</p> <p>SA – галетный переключатель на 3 положения с фиксацией</p> <p><math>I_{\text{ком}} = 0,01 - 2</math> А при <math>\sim U_{\text{ком}}</math> не более 250 В  <math>=U_{\text{ком}} = 3,8 - 27,6</math> В</p> <p>L = 120 мм</p> <p>см. рисунок 7.1</p>																																																		
			<p><math>I_{\text{потр}}</math> единичного индикатора 9 – 12,5 мА при <math>U_{\text{пит}} = 21 - 27,6</math> В</p> <p>Единичные индикаторы: HL1 ... HL3 – желтый</p> <p>SA – галетный переключатель на 3 положения с фиксацией</p> <p><math>I_{\text{ком}} = 0,01 - 2</math> А при <math>\sim U_{\text{ком}}</math> не более 250 В  <math>=U_{\text{ком}} = 3,8 - 27,6</math> В</p> <p>L = 120 мм</p> <p>см. рисунок 7.1</p>																																																		
			<p><math>I_{\text{потр}}</math> единичного индикатора 9 – 12,5 мА при <math>U_{\text{пит}} = 3,8 - 5,25</math> В</p> <p>Единичные индикаторы: HL1 ... HL3 – желтый</p> <p>SA – галетный переключатель на 3 положения с фиксацией</p> <p><math>I_{\text{ком}} = 0,01 - 2</math> А при <math>\sim U_{\text{ком}}</math> не более 250 В  <math>=U_{\text{ком}} = 3,8 - 27,6</math> В</p> <p>L = 120 мм</p> <p>см. рисунок 7.1</p>																																																		

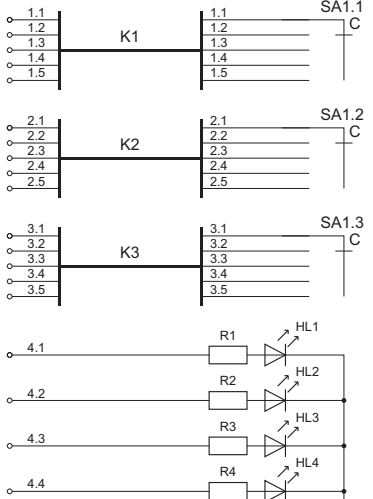
Исполнение МЭ	Внешний вид (на мнемосхеме)	Схема электрическая	Примечание																																																																																																																																																																																																																																																																																																																																																																																																																																																																																																																																																																																																																																																																																																				
<b>6В-2002</b>																																																																																																																																																																																																																																																																																																																																																																																																																																																																																																																																																																																																																																																																																																							
<b>6В-2002</b>	 <p>Положение переключателя 30° – 0° – 30°</p>	<table border="1"> <thead> <tr> <th>Конт.</th> <th>Цель</th> <th>1</th> <th>2</th> <th>3</th> <th>4</th> <th>5</th> <th>6</th> <th>7</th> <th>8</th> <th>9</th> </tr> </thead> <tbody> <tr><td>1</td><td>SB1.1:1</td><td>10</td><td>R1</td><td>HL1</td><td></td><td></td><td></td><td></td><td></td><td></td></tr> <tr><td>2</td><td>SB1.1:2</td><td>11</td><td>R2</td><td>HL2</td><td></td><td></td><td></td><td></td><td></td><td></td></tr> <tr><td>3</td><td>SB1.1:3</td><td>12</td><td>R3</td><td>HL3</td><td></td><td></td><td></td><td></td><td></td><td></td></tr> <tr><td>4</td><td>SB1.1:A</td><td></td><td></td><td></td><td></td><td></td><td></td><td></td><td></td><td></td></tr> <tr><td>5</td><td>SB1.2:1</td><td></td><td></td><td></td><td></td><td></td><td></td><td></td><td></td><td></td></tr> <tr><td>6</td><td>SB1.2:2</td><td>4</td><td></td><td></td><td>SA1.1</td><td></td><td></td><td></td><td></td><td></td></tr> <tr><td>7</td><td>SB1.2:3</td><td>1</td><td></td><td></td><td>1</td><td></td><td></td><td></td><td>A</td><td></td></tr> <tr><td>8</td><td>SB1.2:B</td><td>2</td><td></td><td></td><td>2</td><td></td><td></td><td></td><td></td><td></td></tr> <tr><td>9</td><td></td><td>3</td><td></td><td></td><td>3</td><td></td><td></td><td></td><td></td><td></td></tr> <tr><td>10</td><td></td><td></td><td></td><td></td><td></td><td></td><td></td><td></td><td></td><td></td></tr> <tr><td>11</td><td></td><td></td><td></td><td></td><td></td><td></td><td></td><td></td><td></td><td></td></tr> <tr><td>12</td><td></td><td></td><td></td><td></td><td></td><td></td><td></td><td></td><td></td><td></td></tr> <tr><td>13</td><td></td><td>8</td><td></td><td></td><td>SA1.2</td><td></td><td></td><td></td><td></td><td></td></tr> <tr><td>14</td><td></td><td>5</td><td></td><td></td><td>1</td><td></td><td></td><td></td><td>B</td><td></td></tr> <tr><td>15</td><td></td><td>6</td><td></td><td></td><td>2</td><td></td><td></td><td></td><td></td><td></td></tr> <tr><td>16</td><td></td><td>7</td><td></td><td></td><td>3</td><td></td><td></td><td></td><td></td><td></td></tr> <tr><td>17</td><td></td><td></td><td></td><td></td><td></td><td></td><td></td><td></td><td></td><td></td></tr> <tr><td>18</td><td></td><td></td><td></td><td></td><td></td><td></td><td></td><td></td><td></td><td></td></tr> <tr><td>19</td><td></td><td></td><td></td><td></td><td></td><td></td><td></td><td></td><td></td><td></td></tr> <tr><td>20</td><td></td><td></td><td></td><td></td><td></td><td></td><td></td><td></td><td></td><td></td></tr> <tr><td>21</td><td>M</td><td>9</td><td></td><td></td><td></td><td></td><td></td><td></td><td></td><td></td></tr> <tr><td>22</td><td>HL1</td><td>10</td><td></td><td></td><td></td><td></td><td></td><td></td><td></td><td></td></tr> <tr><td>23</td><td>HL2</td><td>11</td><td></td><td></td><td></td><td></td><td></td><td></td><td></td><td></td></tr> <tr><td>24</td><td>HL3</td><td>12</td><td></td><td></td><td></td><td></td><td></td><td></td><td></td><td></td></tr> </tbody> </table>	Конт.	Цель	1	2	3	4	5	6	7	8	9	1	SB1.1:1	10	R1	HL1							2	SB1.1:2	11	R2	HL2							3	SB1.1:3	12	R3	HL3							4	SB1.1:A										5	SB1.2:1										6	SB1.2:2	4			SA1.1						7	SB1.2:3	1			1				A		8	SB1.2:B	2			2						9		3			3						10											11											12											13		8			SA1.2						14		5			1				B		15		6			2						16		7			3						17											18											19											20											21	M	9									22	HL1	10									23	HL2	11									24	HL3	12									<p><math>I_{\text{потр}}</math> единичного индикатора 9 – 12,5 мА при <math>U_{\text{пит}} = 21 - 27,6 \text{ В}</math></p> <p>Единичные индикаторы: HL1 ... HL3 – зеленый</p> <p>SA – галетный переключатель на 3 положения с фиксацией</p> <p><math>I_{\text{ком}} = 0,01 - 2 \text{ А}</math> при <math>\sim U_{\text{ком}}</math> не более 250 В <math>= U_{\text{ком}} = 3,8 - 27,6 \text{ В}</math></p> <p>L = 90 мм</p> <p>см. рисунок 7.1</p>																																																																																																																																																																																																																																																																																																																																																																																																																	
Конт.	Цель	1	2	3	4	5	6	7	8	9																																																																																																																																																																																																																																																																																																																																																																																																																																																																																																																																																																																																																																																																																													
1	SB1.1:1	10	R1	HL1																																																																																																																																																																																																																																																																																																																																																																																																																																																																																																																																																																																																																																																																																																			
2	SB1.1:2	11	R2	HL2																																																																																																																																																																																																																																																																																																																																																																																																																																																																																																																																																																																																																																																																																																			
3	SB1.1:3	12	R3	HL3																																																																																																																																																																																																																																																																																																																																																																																																																																																																																																																																																																																																																																																																																																			
4	SB1.1:A																																																																																																																																																																																																																																																																																																																																																																																																																																																																																																																																																																																																																																																																																																						
5	SB1.2:1																																																																																																																																																																																																																																																																																																																																																																																																																																																																																																																																																																																																																																																																																																						
6	SB1.2:2	4			SA1.1																																																																																																																																																																																																																																																																																																																																																																																																																																																																																																																																																																																																																																																																																																		
7	SB1.2:3	1			1				A																																																																																																																																																																																																																																																																																																																																																																																																																																																																																																																																																																																																																																																																																														
8	SB1.2:B	2			2																																																																																																																																																																																																																																																																																																																																																																																																																																																																																																																																																																																																																																																																																																		
9		3			3																																																																																																																																																																																																																																																																																																																																																																																																																																																																																																																																																																																																																																																																																																		
10																																																																																																																																																																																																																																																																																																																																																																																																																																																																																																																																																																																																																																																																																																							
11																																																																																																																																																																																																																																																																																																																																																																																																																																																																																																																																																																																																																																																																																																							
12																																																																																																																																																																																																																																																																																																																																																																																																																																																																																																																																																																																																																																																																																																							
13		8			SA1.2																																																																																																																																																																																																																																																																																																																																																																																																																																																																																																																																																																																																																																																																																																		
14		5			1				B																																																																																																																																																																																																																																																																																																																																																																																																																																																																																																																																																																																																																																																																																														
15		6			2																																																																																																																																																																																																																																																																																																																																																																																																																																																																																																																																																																																																																																																																																																		
16		7			3																																																																																																																																																																																																																																																																																																																																																																																																																																																																																																																																																																																																																																																																																																		
17																																																																																																																																																																																																																																																																																																																																																																																																																																																																																																																																																																																																																																																																																																							
18																																																																																																																																																																																																																																																																																																																																																																																																																																																																																																																																																																																																																																																																																																							
19																																																																																																																																																																																																																																																																																																																																																																																																																																																																																																																																																																																																																																																																																																							
20																																																																																																																																																																																																																																																																																																																																																																																																																																																																																																																																																																																																																																																																																																							
21	M	9																																																																																																																																																																																																																																																																																																																																																																																																																																																																																																																																																																																																																																																																																																					
22	HL1	10																																																																																																																																																																																																																																																																																																																																																																																																																																																																																																																																																																																																																																																																																																					
23	HL2	11																																																																																																																																																																																																																																																																																																																																																																																																																																																																																																																																																																																																																																																																																																					
24	HL3	12																																																																																																																																																																																																																																																																																																																																																																																																																																																																																																																																																																																																																																																																																																					
<b>6В-2003</b>																																																																																																																																																																																																																																																																																																																																																																																																																																																																																																																																																																																																																																																																																																							
<b>6В-2003</b>		<table border="1"> <thead> <tr> <th>Конт.</th> <th>Цель</th> <th>1</th> <th>2</th> <th>3</th> <th>4</th> <th>5</th> <th>6</th> <th>7</th> <th>8</th> <th>9</th> <th>10</th> <th>11</th> <th>12</th> <th>13</th> <th>14</th> <th>15</th> <th>16</th> <th>17</th> <th>18</th> <th>19</th> <th>20</th> <th>21</th> <th>22</th> <th>23</th> <th>24</th> </tr> </thead> <tbody> <tr><td>1</td><td>SB1.1:C</td><td>1</td><td></td><td></td><td></td><td></td><td></td><td></td><td></td><td></td><td></td><td></td><td></td><td></td><td></td><td></td><td></td><td></td><td></td><td></td><td></td><td></td><td></td><td></td><td></td></tr> <tr><td>2</td><td>SB1.1:1</td><td>2</td><td>2</td><td>«0»</td><td>1</td><td></td><td></td><td></td><td></td><td></td><td></td><td></td><td></td><td></td><td></td><td></td><td></td><td></td><td></td><td></td><td></td><td></td><td></td><td></td><td></td></tr> <tr><td>3</td><td>SB1.1:2</td><td>3</td><td>3</td><td>«I»</td><td>2</td><td></td><td></td><td></td><td></td><td></td><td></td><td></td><td></td><td></td><td></td><td></td><td></td><td></td><td></td><td></td><td></td><td></td><td></td><td></td><td></td></tr> <tr><td>4</td><td>SB1.1:3</td><td>4</td><td>4</td><td>«II»</td><td>3</td><td></td><td></td><td></td><td></td><td></td><td></td><td></td><td></td><td></td><td></td><td></td><td></td><td></td><td></td><td></td><td></td><td></td><td></td><td></td><td></td></tr> <tr><td>5</td><td>SB1.1:4</td><td>5</td><td>5</td><td>«III»</td><td>4</td><td></td><td></td><td></td><td></td><td></td><td></td><td></td><td></td><td></td><td></td><td></td><td></td><td></td><td></td><td></td><td></td><td></td><td></td><td></td><td></td></tr> <tr><td>6</td><td>SB1.1:5</td><td>6</td><td>6</td><td>«IV»</td><td>5</td><td></td><td></td><td></td><td></td><td></td><td></td><td></td><td></td><td></td><td></td><td></td><td></td><td></td><td></td><td></td><td></td><td></td><td></td><td></td><td></td></tr> <tr><td>7</td><td>SB1.1:6</td><td>7</td><td>7</td><td>«V»</td><td>6</td><td></td><td></td><td></td><td></td><td></td><td></td><td></td><td></td><td></td><td></td><td></td><td></td><td></td><td></td><td></td><td></td><td></td><td></td><td></td><td></td></tr> <tr><td>8</td><td>SB1.1:7</td><td>8</td><td>8</td><td>«VI»</td><td>7</td><td></td><td></td><td></td><td></td><td></td><td></td><td></td><td></td><td></td><td></td><td></td><td></td><td></td><td></td><td></td><td></td><td></td><td></td><td></td><td></td></tr> <tr><td>9</td><td>SB1.1:8</td><td>1</td><td>9</td><td>«VII»</td><td>8</td><td></td><td></td><td></td><td></td><td></td><td></td><td></td><td></td><td></td><td></td><td></td><td></td><td></td><td></td><td></td><td></td><td></td><td></td><td></td><td></td></tr> <tr><td>10</td><td>SB1.1:9</td><td>2</td><td>10</td><td>«VIII»</td><td>9</td><td></td><td></td><td></td><td></td><td></td><td></td><td></td><td></td><td></td><td></td><td></td><td></td><td></td><td></td><td></td><td></td><td></td><td></td><td></td><td></td></tr> <tr><td>11</td><td>SB1.1:10</td><td>3</td><td>11</td><td>«IX»</td><td>10</td><td></td><td></td><td></td><td></td><td></td><td></td><td></td><td></td><td></td><td></td><td></td><td></td><td></td><td></td><td></td><td></td><td></td><td></td><td></td><td></td></tr> <tr><td>12</td><td>SB1.1:11</td><td>4</td><td>12</td><td>«X»</td><td>11</td><td></td><td></td><td></td><td></td><td></td><td></td><td></td><td></td><td></td><td></td><td></td><td></td><td></td><td></td><td></td><td></td><td></td><td></td><td></td><td></td></tr> <tr><td>13</td><td>SB1.2:C</td><td>5</td><td></td><td></td><td></td><td></td><td></td><td></td><td></td><td></td><td></td><td></td><td></td><td></td><td></td><td></td><td></td><td></td><td></td><td></td><td></td><td></td><td></td><td></td><td></td></tr> <tr><td>14</td><td>SB1.2:1</td><td>6</td><td>13</td><td></td><td></td><td></td><td></td><td></td><td></td><td></td><td></td><td></td><td></td><td></td><td></td><td></td><td></td><td></td><td></td><td></td><td></td><td></td><td></td><td></td><td></td></tr> <tr><td>15</td><td>SB1.2:2</td><td>7</td><td>14</td><td>«0»</td><td>1</td><td></td><td></td><td></td><td></td><td></td><td></td><td></td><td></td><td></td><td></td><td></td><td></td><td></td><td></td><td></td><td></td><td></td><td></td><td></td><td></td></tr> <tr><td>16</td><td>SB1.2:3</td><td>8</td><td>15</td><td>«I»</td><td>2</td><td></td><td></td><td></td><td></td><td></td><td></td><td></td><td></td><td></td><td></td><td></td><td></td><td></td><td></td><td></td><td></td><td></td><td></td><td></td><td></td></tr> <tr><td>17</td><td>SB1.2:4</td><td>5</td><td>16</td><td>«II»</td><td>3</td><td></td><td></td><td></td><td></td><td></td><td></td><td></td><td></td><td></td><td></td><td></td><td></td><td></td><td></td><td></td><td></td><td></td><td></td><td></td><td></td></tr> <tr><td>18</td><td>SB1.2:5</td><td>6</td><td>17</td><td>«III»</td><td>4</td><td></td><td></td><td></td><td></td><td></td><td></td><td></td><td></td><td></td><td></td><td></td><td></td><td></td><td></td><td></td><td></td><td></td><td></td><td></td><td></td></tr> <tr><td>19</td><td>SB1.2:6</td><td>7</td><td>18</td><td>«IV»</td><td>5</td><td></td><td></td><td></td><td></td><td></td><td></td><td></td><td></td><td></td><td></td><td></td><td></td><td></td><td></td><td></td><td></td><td></td><td></td><td></td><td></td></tr> <tr><td>20</td><td>SB1.2:7</td><td>8</td><td>19</td><td>«V»</td><td>6</td><td></td><td></td><td></td><td></td><td></td><td></td><td></td><td></td><td></td><td></td><td></td><td></td><td></td><td></td><td></td><td></td><td></td><td></td><td></td><td></td></tr> <tr><td>21</td><td>SB1.2:8</td><td>9</td><td>20</td><td>«VI»</td><td>7</td><td></td><td></td><td></td><td></td><td></td><td></td><td></td><td></td><td></td><td></td><td></td><td></td><td></td><td></td><td></td><td></td><td></td><td></td><td></td><td></td></tr> <tr><td>22</td><td>SB1.2:9</td><td>10</td><td>21</td><td>«VII»</td><td>8</td><td></td><td></td><td></td><td></td><td></td><td></td><td></td><td></td><td></td><td></td><td></td><td></td><td></td><td></td><td></td><td></td><td></td><td></td><td></td><td></td></tr> <tr><td>23</td><td>SB1.2:10</td><td>11</td><td>22</td><td>«VIII»</td><td>9</td><td></td><td></td><td></td><td></td><td></td><td></td><td></td><td></td><td></td><td></td><td></td><td></td><td></td><td></td><td></td><td></td><td></td><td></td><td></td><td></td></tr> <tr><td>24</td><td>SB1.2:11</td><td>12</td><td>23</td><td>«IX»</td><td>10</td><td></td><td></td><td></td><td></td><td></td><td></td><td></td><td></td><td></td><td></td><td></td><td></td><td></td><td></td><td></td><td></td><td></td><td></td><td></td><td></td></tr> <tr><td></td><td></td><td></td><td>24</td><td>«X»</td><td>11</td><td></td><td></td><td></td><td></td><td></td><td></td><td></td><td></td><td></td><td></td><td></td><td></td><td></td><td></td><td></td><td></td><td></td><td></td><td></td><td></td></tr> </tbody> </table>	Конт.	Цель	1	2	3	4	5	6	7	8	9	10	11	12	13	14	15	16	17	18	19	20	21	22	23	24	1	SB1.1:C	1																								2	SB1.1:1	2	2	«0»	1																					3	SB1.1:2	3	3	«I»	2																					4	SB1.1:3	4	4	«II»	3																					5	SB1.1:4	5	5	«III»	4																					6	SB1.1:5	6	6	«IV»	5																					7	SB1.1:6	7	7	«V»	6																					8	SB1.1:7	8	8	«VI»	7																					9	SB1.1:8	1	9	«VII»	8																					10	SB1.1:9	2	10	«VIII»	9																					11	SB1.1:10	3	11	«IX»	10																					12	SB1.1:11	4	12	«X»	11																					13	SB1.2:C	5																								14	SB1.2:1	6	13																							15	SB1.2:2	7	14	«0»	1																					16	SB1.2:3	8	15	«I»	2																					17	SB1.2:4	5	16	«II»	3																					18	SB1.2:5	6	17	«III»	4																					19	SB1.2:6	7	18	«IV»	5																					20	SB1.2:7	8	19	«V»	6																					21	SB1.2:8	9	20	«VI»	7																					22	SB1.2:9	10	21	«VII»	8																					23	SB1.2:10	11	22	«VIII»	9																					24	SB1.2:11	12	23	«IX»	10																								24	«X»	11																					<p>SA – галетный переключатель на 11 положений на 2 направления с фиксацией</p> <p><math>I_{\text{ком}} = 0,01 - 2 \text{ А}</math> при <math>\sim U_{\text{ком}}</math> не более 250 В <math>= U_{\text{ком}} = 3,8 - 27,6 \text{ В}</math></p> <p>L = 121 мм</p> <p>см. рисунок 7.1</p>
Конт.	Цель	1	2	3	4	5	6	7	8	9	10	11	12	13	14	15	16	17	18	19	20	21	22	23	24																																																																																																																																																																																																																																																																																																																																																																																																																																																																																																																																																																																																																																																																														
1	SB1.1:C	1																																																																																																																																																																																																																																																																																																																																																																																																																																																																																																																																																																																																																																																																																																					
2	SB1.1:1	2	2	«0»	1																																																																																																																																																																																																																																																																																																																																																																																																																																																																																																																																																																																																																																																																																																		
3	SB1.1:2	3	3	«I»	2																																																																																																																																																																																																																																																																																																																																																																																																																																																																																																																																																																																																																																																																																																		
4	SB1.1:3	4	4	«II»	3																																																																																																																																																																																																																																																																																																																																																																																																																																																																																																																																																																																																																																																																																																		
5	SB1.1:4	5	5	«III»	4																																																																																																																																																																																																																																																																																																																																																																																																																																																																																																																																																																																																																																																																																																		
6	SB1.1:5	6	6	«IV»	5																																																																																																																																																																																																																																																																																																																																																																																																																																																																																																																																																																																																																																																																																																		
7	SB1.1:6	7	7	«V»	6																																																																																																																																																																																																																																																																																																																																																																																																																																																																																																																																																																																																																																																																																																		
8	SB1.1:7	8	8	«VI»	7																																																																																																																																																																																																																																																																																																																																																																																																																																																																																																																																																																																																																																																																																																		
9	SB1.1:8	1	9	«VII»	8																																																																																																																																																																																																																																																																																																																																																																																																																																																																																																																																																																																																																																																																																																		
10	SB1.1:9	2	10	«VIII»	9																																																																																																																																																																																																																																																																																																																																																																																																																																																																																																																																																																																																																																																																																																		
11	SB1.1:10	3	11	«IX»	10																																																																																																																																																																																																																																																																																																																																																																																																																																																																																																																																																																																																																																																																																																		
12	SB1.1:11	4	12	«X»	11																																																																																																																																																																																																																																																																																																																																																																																																																																																																																																																																																																																																																																																																																																		
13	SB1.2:C	5																																																																																																																																																																																																																																																																																																																																																																																																																																																																																																																																																																																																																																																																																																					
14	SB1.2:1	6	13																																																																																																																																																																																																																																																																																																																																																																																																																																																																																																																																																																																																																																																																																																				
15	SB1.2:2	7	14	«0»	1																																																																																																																																																																																																																																																																																																																																																																																																																																																																																																																																																																																																																																																																																																		
16	SB1.2:3	8	15	«I»	2																																																																																																																																																																																																																																																																																																																																																																																																																																																																																																																																																																																																																																																																																																		
17	SB1.2:4	5	16	«II»	3																																																																																																																																																																																																																																																																																																																																																																																																																																																																																																																																																																																																																																																																																																		
18	SB1.2:5	6	17	«III»	4																																																																																																																																																																																																																																																																																																																																																																																																																																																																																																																																																																																																																																																																																																		
19	SB1.2:6	7	18	«IV»	5																																																																																																																																																																																																																																																																																																																																																																																																																																																																																																																																																																																																																																																																																																		
20	SB1.2:7	8	19	«V»	6																																																																																																																																																																																																																																																																																																																																																																																																																																																																																																																																																																																																																																																																																																		
21	SB1.2:8	9	20	«VI»	7																																																																																																																																																																																																																																																																																																																																																																																																																																																																																																																																																																																																																																																																																																		
22	SB1.2:9	10	21	«VII»	8																																																																																																																																																																																																																																																																																																																																																																																																																																																																																																																																																																																																																																																																																																		
23	SB1.2:10	11	22	«VIII»	9																																																																																																																																																																																																																																																																																																																																																																																																																																																																																																																																																																																																																																																																																																		
24	SB1.2:11	12	23	«IX»	10																																																																																																																																																																																																																																																																																																																																																																																																																																																																																																																																																																																																																																																																																																		
			24	«X»	11																																																																																																																																																																																																																																																																																																																																																																																																																																																																																																																																																																																																																																																																																																		

Исполнение МЭ	Внешний вид (на мнемосхеме)	Схема электрическая	Примечание																																																																																																																																		
<b>6В-2004</b>																																																																																																																																					
<b>6В-2004</b>		<table border="1"> <thead> <tr> <th>Конт.</th> <th>Цепь</th> <th colspan="2"></th> <th></th> </tr> </thead> <tbody> <tr> <td>1</td> <td>SB1.1:C</td> <td>1</td> <td>1</td> <td>SA1.1</td> </tr> <tr> <td>2</td> <td>SB1.1:1</td> <td>2</td> <td>2</td> <td>1</td> </tr> <tr> <td>3</td> <td>SB1.1:2</td> <td>3</td> <td>3</td> <td>2</td> </tr> <tr> <td>4</td> <td>SB1.1:3</td> <td>4</td> <td>4</td> <td>3</td> </tr> <tr> <td>5</td> <td>SB1.1:4</td> <td>5</td> <td>5</td> <td>4</td> </tr> <tr> <td>6</td> <td>SB1.1:5</td> <td>6</td> <td>6</td> <td>5</td> </tr> <tr> <td>7</td> <td>SB1.1:6</td> <td>7</td> <td>7</td> <td>6</td> </tr> <tr> <td>8</td> <td>SB1.1:7</td> <td>8</td> <td>8</td> <td>7</td> </tr> <tr> <td>9</td> <td>SB1.1:8</td> <td>1</td> <td>9</td> <td>8</td> </tr> <tr> <td>10</td> <td>SB1.1:9</td> <td>2</td> <td>10</td> <td>9</td> </tr> <tr> <td>11</td> <td>SB1.1:10</td> <td>3</td> <td>11</td> <td>10</td> </tr> <tr> <td>12</td> <td>SB1.1:11</td> <td>4</td> <td>12</td> <td>11</td> </tr> <tr> <td>13</td> <td>SB1.2:C</td> <td>5</td> <td></td> <td></td> </tr> <tr> <td>14</td> <td>SB1.2:1</td> <td>6</td> <td>13</td> <td>SA1.2</td> </tr> <tr> <td>15</td> <td>SB1.2:2</td> <td>7</td> <td>14</td> <td>1</td> </tr> <tr> <td>16</td> <td>SB1.2:3</td> <td>8</td> <td>15</td> <td>2</td> </tr> <tr> <td>17</td> <td>SB1.2:4</td> <td>5</td> <td>16</td> <td>3</td> </tr> <tr> <td>18</td> <td>SB1.2:5</td> <td>6</td> <td>17</td> <td>4</td> </tr> <tr> <td>19</td> <td>SB1.2:6</td> <td>7</td> <td>18</td> <td>5</td> </tr> <tr> <td>20</td> <td>SB1.2:7</td> <td>8</td> <td>19</td> <td>6</td> </tr> <tr> <td>21</td> <td>SB1.2:8</td> <td>9</td> <td>20</td> <td>7</td> </tr> <tr> <td>22</td> <td>SB1.2:9</td> <td>10</td> <td>21</td> <td>8</td> </tr> <tr> <td>23</td> <td>SB1.2:10</td> <td>11</td> <td>22</td> <td>9</td> </tr> <tr> <td>24</td> <td>SB1.2:11</td> <td>12</td> <td>23</td> <td>10</td> </tr> <tr> <td></td> <td></td> <td></td> <td>24</td> <td>11</td> </tr> </tbody> </table>	Конт.	Цепь				1	SB1.1:C	1	1	SA1.1	2	SB1.1:1	2	2	1	3	SB1.1:2	3	3	2	4	SB1.1:3	4	4	3	5	SB1.1:4	5	5	4	6	SB1.1:5	6	6	5	7	SB1.1:6	7	7	6	8	SB1.1:7	8	8	7	9	SB1.1:8	1	9	8	10	SB1.1:9	2	10	9	11	SB1.1:10	3	11	10	12	SB1.1:11	4	12	11	13	SB1.2:C	5			14	SB1.2:1	6	13	SA1.2	15	SB1.2:2	7	14	1	16	SB1.2:3	8	15	2	17	SB1.2:4	5	16	3	18	SB1.2:5	6	17	4	19	SB1.2:6	7	18	5	20	SB1.2:7	8	19	6	21	SB1.2:8	9	20	7	22	SB1.2:9	10	21	8	23	SB1.2:10	11	22	9	24	SB1.2:11	12	23	10				24	11	<p>SA – галетный переключатель на 11 положений на 2 направления с фиксацией</p> <p><math>I_{\text{ком}} = 0,01 - 2 \text{ A}</math> при <math>\sim U_{\text{ком}}</math> не более 250 В  <math>= U_{\text{ком}} = 3,8 - 27,6 \text{ В}</math></p> <p>L = 121 мм</p> <p>см. рисунок 7.1</p>
Конт.	Цепь																																																																																																																																				
1	SB1.1:C	1	1	SA1.1																																																																																																																																	
2	SB1.1:1	2	2	1																																																																																																																																	
3	SB1.1:2	3	3	2																																																																																																																																	
4	SB1.1:3	4	4	3																																																																																																																																	
5	SB1.1:4	5	5	4																																																																																																																																	
6	SB1.1:5	6	6	5																																																																																																																																	
7	SB1.1:6	7	7	6																																																																																																																																	
8	SB1.1:7	8	8	7																																																																																																																																	
9	SB1.1:8	1	9	8																																																																																																																																	
10	SB1.1:9	2	10	9																																																																																																																																	
11	SB1.1:10	3	11	10																																																																																																																																	
12	SB1.1:11	4	12	11																																																																																																																																	
13	SB1.2:C	5																																																																																																																																			
14	SB1.2:1	6	13	SA1.2																																																																																																																																	
15	SB1.2:2	7	14	1																																																																																																																																	
16	SB1.2:3	8	15	2																																																																																																																																	
17	SB1.2:4	5	16	3																																																																																																																																	
18	SB1.2:5	6	17	4																																																																																																																																	
19	SB1.2:6	7	18	5																																																																																																																																	
20	SB1.2:7	8	19	6																																																																																																																																	
21	SB1.2:8	9	20	7																																																																																																																																	
22	SB1.2:9	10	21	8																																																																																																																																	
23	SB1.2:10	11	22	9																																																																																																																																	
24	SB1.2:11	12	23	10																																																																																																																																	
			24	11																																																																																																																																	
<b>6В-2005</b>																																																																																																																																					
<b>6В-2005</b>		<table border="1"> <thead> <tr> <th colspan="2"></th> <th colspan="2"></th> <th></th> </tr> </thead> <tbody> <tr> <td>1.1</td> <td rowspan="12">K1</td> <td>1.com</td> <td>1.1 «0»</td> <td>SA1.1</td> </tr> <tr> <td>1.2</td> <td>1.2 «I»</td> <td rowspan="11">C</td> </tr> <tr> <td>1.3</td> <td>1.3 «II»</td> </tr> <tr> <td>1.4</td> <td>1.4 «III»</td> </tr> <tr> <td>1.5</td> <td>1.5 «IV»</td> </tr> <tr> <td>1.6</td> <td>1.6 «V»</td> </tr> <tr> <td>1.7</td> <td>1.7 «VI»</td> </tr> <tr> <td>1.8</td> <td>1.8 «VII»</td> </tr> <tr> <td>1.9</td> <td>1.9 «VIII»</td> </tr> <tr> <td>1.10</td> <td>1.10 «IX»</td> </tr> <tr> <td>1.11</td> <td>1.11 «X»</td> </tr> <tr> <td>1.12</td> <td></td> <td></td> </tr> <tr> <td>2.1</td> <td rowspan="11">K2</td> <td>2.com</td> <td>2.1 «0»</td> <td>SA1.2</td> </tr> <tr> <td>2.2</td> <td>2.2 «I»</td> <td rowspan="10">C</td> </tr> <tr> <td>2.3</td> <td>2.3 «II»</td> </tr> <tr> <td>2.4</td> <td>2.4 «III»</td> </tr> <tr> <td>2.5</td> <td>2.5 «IV»</td> </tr> <tr> <td>2.6</td> <td>2.6 «V»</td> </tr> <tr> <td>2.7</td> <td>2.7 «VI»</td> </tr> <tr> <td>2.8</td> <td>2.8 «VII»</td> </tr> <tr> <td>2.9</td> <td>2.9 «VIII»</td> </tr> <tr> <td>2.10</td> <td>2.10 «IX»</td> </tr> <tr> <td>2.11</td> <td>2.11 «X»</td> </tr> <tr> <td>2.12</td> <td></td> <td></td> </tr> <tr> <td>3.1</td> <td rowspan="12">K3</td> <td>3.com</td> <td>3.1 «0»</td> <td>SA1.3</td> </tr> <tr> <td>3.2</td> <td>3.2 «I»</td> <td rowspan="11">C</td> </tr> <tr> <td>3.3</td> <td>3.3 «II»</td> </tr> <tr> <td>3.4</td> <td>3.4 «III»</td> </tr> <tr> <td>3.5</td> <td>3.5 «IV»</td> </tr> <tr> <td>3.6</td> <td>3.6 «V»</td> </tr> <tr> <td>3.7</td> <td>3.7 «VI»</td> </tr> <tr> <td>3.8</td> <td>3.8 «VII»</td> </tr> <tr> <td>3.9</td> <td>3.9 «VIII»</td> </tr> <tr> <td>3.10</td> <td>3.10 «IX»</td> </tr> <tr> <td>3.11</td> <td>3.11 «X»</td> </tr> <tr> <td>3.12</td> <td></td> <td></td> </tr> </tbody> </table>						1.1	K1	1.com	1.1 «0»	SA1.1	1.2	1.2 «I»	C	1.3	1.3 «II»	1.4	1.4 «III»	1.5	1.5 «IV»	1.6	1.6 «V»	1.7	1.7 «VI»	1.8	1.8 «VII»	1.9	1.9 «VIII»	1.10	1.10 «IX»	1.11	1.11 «X»	1.12			2.1	K2	2.com	2.1 «0»	SA1.2	2.2	2.2 «I»	C	2.3	2.3 «II»	2.4	2.4 «III»	2.5	2.5 «IV»	2.6	2.6 «V»	2.7	2.7 «VI»	2.8	2.8 «VII»	2.9	2.9 «VIII»	2.10	2.10 «IX»	2.11	2.11 «X»	2.12			3.1	K3	3.com	3.1 «0»	SA1.3	3.2	3.2 «I»	C	3.3	3.3 «II»	3.4	3.4 «III»	3.5	3.5 «IV»	3.6	3.6 «V»	3.7	3.7 «VI»	3.8	3.8 «VII»	3.9	3.9 «VIII»	3.10	3.10 «IX»	3.11	3.11 «X»	3.12			<p>SA – галетный переключатель на 11 положений на 3 направления с фиксацией</p> <p><math>I_{\text{ком}} = 0,01 - 2 \text{ A}</math> при <math>\sim U_{\text{ком}}</math> не более 250 В  <math>= U_{\text{ком}} = 3,8 - 27,6 \text{ В}</math></p> <p>L = 91 мм</p> <p>см. рисунок 7.1</p>																																						
1.1	K1	1.com	1.1 «0»	SA1.1																																																																																																																																	
1.2		1.2 «I»	C																																																																																																																																		
1.3		1.3 «II»																																																																																																																																			
1.4		1.4 «III»																																																																																																																																			
1.5		1.5 «IV»																																																																																																																																			
1.6		1.6 «V»																																																																																																																																			
1.7		1.7 «VI»																																																																																																																																			
1.8		1.8 «VII»																																																																																																																																			
1.9		1.9 «VIII»																																																																																																																																			
1.10		1.10 «IX»																																																																																																																																			
1.11		1.11 «X»																																																																																																																																			
1.12																																																																																																																																					
2.1	K2	2.com	2.1 «0»	SA1.2																																																																																																																																	
2.2		2.2 «I»	C																																																																																																																																		
2.3		2.3 «II»																																																																																																																																			
2.4		2.4 «III»																																																																																																																																			
2.5		2.5 «IV»																																																																																																																																			
2.6		2.6 «V»																																																																																																																																			
2.7		2.7 «VI»																																																																																																																																			
2.8		2.8 «VII»																																																																																																																																			
2.9		2.9 «VIII»																																																																																																																																			
2.10		2.10 «IX»																																																																																																																																			
2.11		2.11 «X»																																																																																																																																			
2.12																																																																																																																																					
3.1	K3	3.com	3.1 «0»	SA1.3																																																																																																																																	
3.2		3.2 «I»	C																																																																																																																																		
3.3		3.3 «II»																																																																																																																																			
3.4		3.4 «III»																																																																																																																																			
3.5		3.5 «IV»																																																																																																																																			
3.6		3.6 «V»																																																																																																																																			
3.7		3.7 «VI»																																																																																																																																			
3.8		3.8 «VII»																																																																																																																																			
3.9		3.9 «VIII»																																																																																																																																			
3.10		3.10 «IX»																																																																																																																																			
3.11		3.11 «X»																																																																																																																																			
3.12																																																																																																																																					

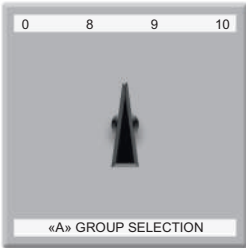
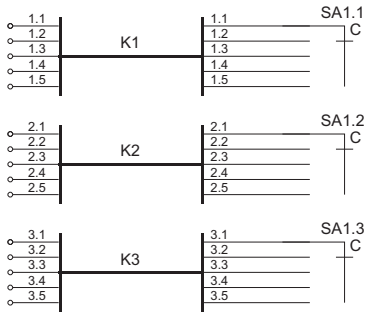
Исполнение МЭ	Внешний вид (на мнемосхеме)	Схема электрическая	Примечание
<b>6В-2005-01</b>			<p>SA – галетный переключатель на 11 положений на 4 направления с фиксацией</p> <p><math>I_{\text{ком}} = 0,01 - 2 \text{ A}</math> при <math>\sim U_{\text{ком}}</math> не более 250 В  <math>= U_{\text{ком}} = 3,8 - 27,6 \text{ В}</math></p> <p>L = 91 мм</p> <p>см. рисунок 7.1</p>
<b>6В-2006</b>			
<b>6В-2006</b>			<p><math>I_{\text{потр}}</math> единичного индикатора 9 – 12,5 мА при <math>U_{\text{пит}} = 21 - 27,6 \text{ В}</math></p> <p>Единичные индикаторы:  HL1 ... HL4 – зеленый</p> <p>SA – галетный переключатель на 4 положения на 3 направления с фиксацией</p> <p><math>I_{\text{ком}} = 0,01 - 2 \text{ A}</math> при <math>\sim U_{\text{ком}}</math> не более 250 В  <math>= U_{\text{ком}} = 3,8 - 27,6 \text{ В}</math></p> <p>L = 91 мм</p> <p>см. рисунок 7.1</p>
<b>6В-2006-01</b>			<p><math>I_{\text{потр}}</math> единичного индикатора 9 – 12,5 мА при <math>U_{\text{пит}} = 21 - 27,6 \text{ В}</math></p> <p>Единичные индикаторы:  HL1 ... HL4 – зеленый</p> <p>SA – галетный переключатель на 4 положения на 3 направления с фиксацией</p> <p><math>I_{\text{ком}} = 0,01 - 2 \text{ A}</math> при <math>\sim U_{\text{ком}}</math> не более 250 В  <math>= U_{\text{ком}} = 3,8 - 27,6 \text{ В}</math></p> <p>L = 91 мм</p> <p>см. рисунок 7.1</p>

Исполнение МЭ	Внешний вид (на мнемосхеме)	Схема электрическая	Примечание
<b>6В-2007</b>			
<b>6В-2007</b>			<p>SA – галетный переключатель на 4 положения на 3 направления с фиксацией</p> <p><math>I_{\text{ком}} = 0,01 - 2 \text{ A}</math> при <math>\sim U_{\text{ком}}</math> не более 250 В  <math>= U_{\text{ком}} = 3,8 - 27,6 \text{ В}</math></p> <p>L = 91 мм</p> <p>см. рисунок 7.1</p>
<b>6В-2007-01</b>			<p>SA – галетный переключатель на 4 положения на 3 направления с фиксацией</p> <p><math>I_{\text{ком}} = 0,01 - 2 \text{ A}</math> при <math>\sim U_{\text{ком}}</math> не более 250 В  <math>= U_{\text{ком}} = 3,8 - 27,6 \text{ В}</math></p> <p>L = 91 мм</p> <p>см. рисунок 7.1</p>

## 8. Защитные крышки

Защитные крышки выступают средствами защиты от случайных воздействий на ключи и кнопки на диспетчерских щитах и шкафах управления.

Защитная крышка состоит из непосредственно самой крышки и крепежной площадки. Крепление крышки к поверхности производится двумя болтами М4.

Защитная крышка изготовлена из органической пластмассы. Толщина стенки 3 мм.

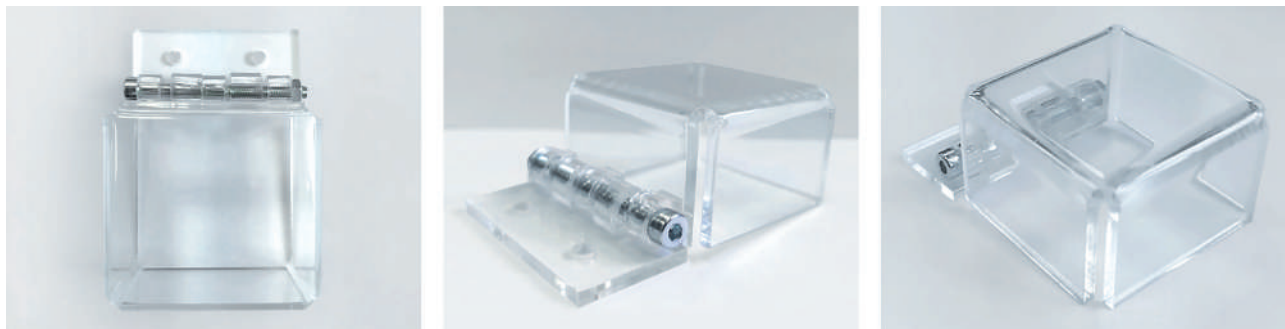

Габаритные размеры крышки зависят от конкретного заказного номера. Возможно изготовление нестандартных крышек по запросу.



Таблица 8.1. Габаритные размеры.

№ п.п.	Заказной номер	Длина (Д) мм	Ширина (Ш) мм	Высота (В) мм
1.	В-050504	25	25	20
2.	В-050506	25	25	30
3.	В-051004	25	50	20
4.	В-051006	25	50	30
5.	В-100504	50	25	20
6.	В-100506	50	25	30
7.	В-101004	50	50	20
8.	В-101006	50	50	30
9.	В-111104	55	55	20
10.	В-111106	55	55	30
11.	В-201004	100	50	20
12.	В-201006	100	50	30
13.	В-202004	100	100	20
14.	В-202006	100	100	30
15.	В-301004	150	50	20
16.	В-301006	150	50	30
17.	В-302004	150	100	20
18.	В-302006	150	100	30
19.	В-601004	300	50	20
20.	В-601006	300	50	30
21.	В-602004	300	100	20
22.	В-602006	300	100	30



[vbrspb.ru](http://vbrspb.ru)

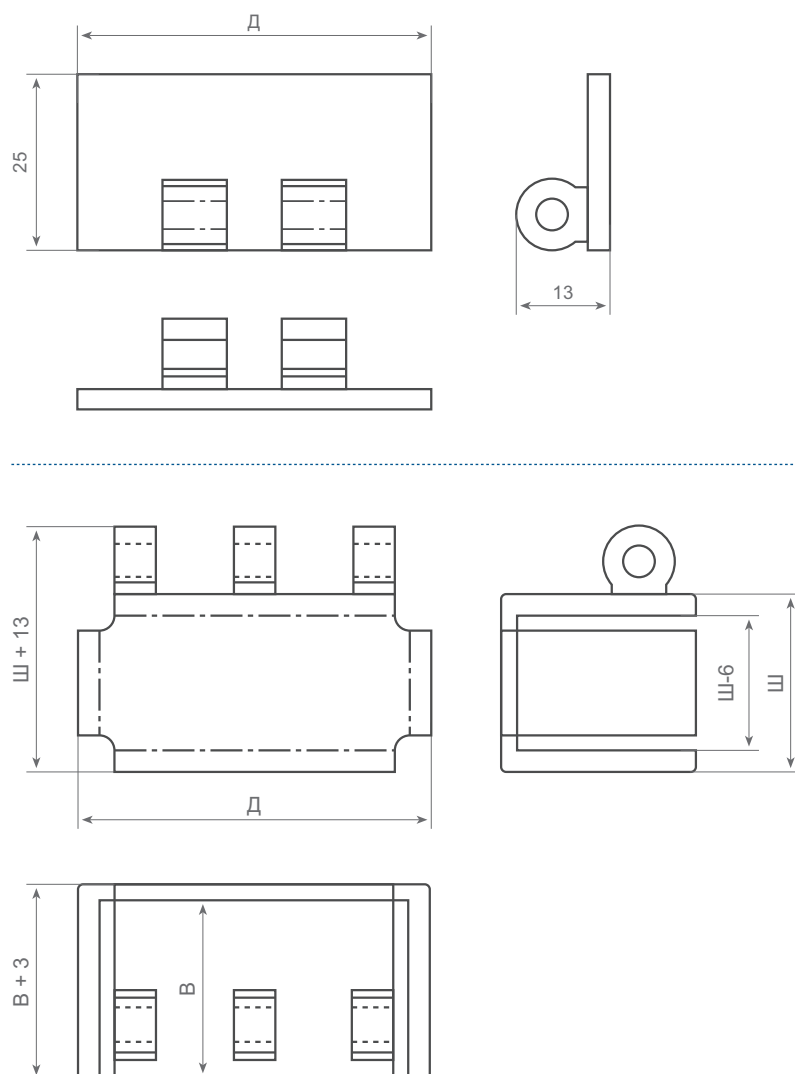
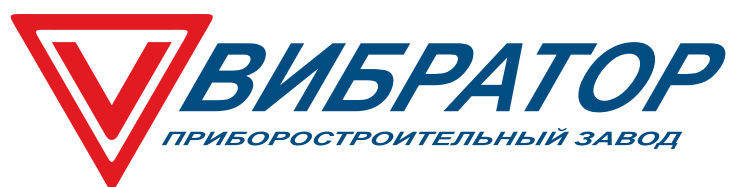
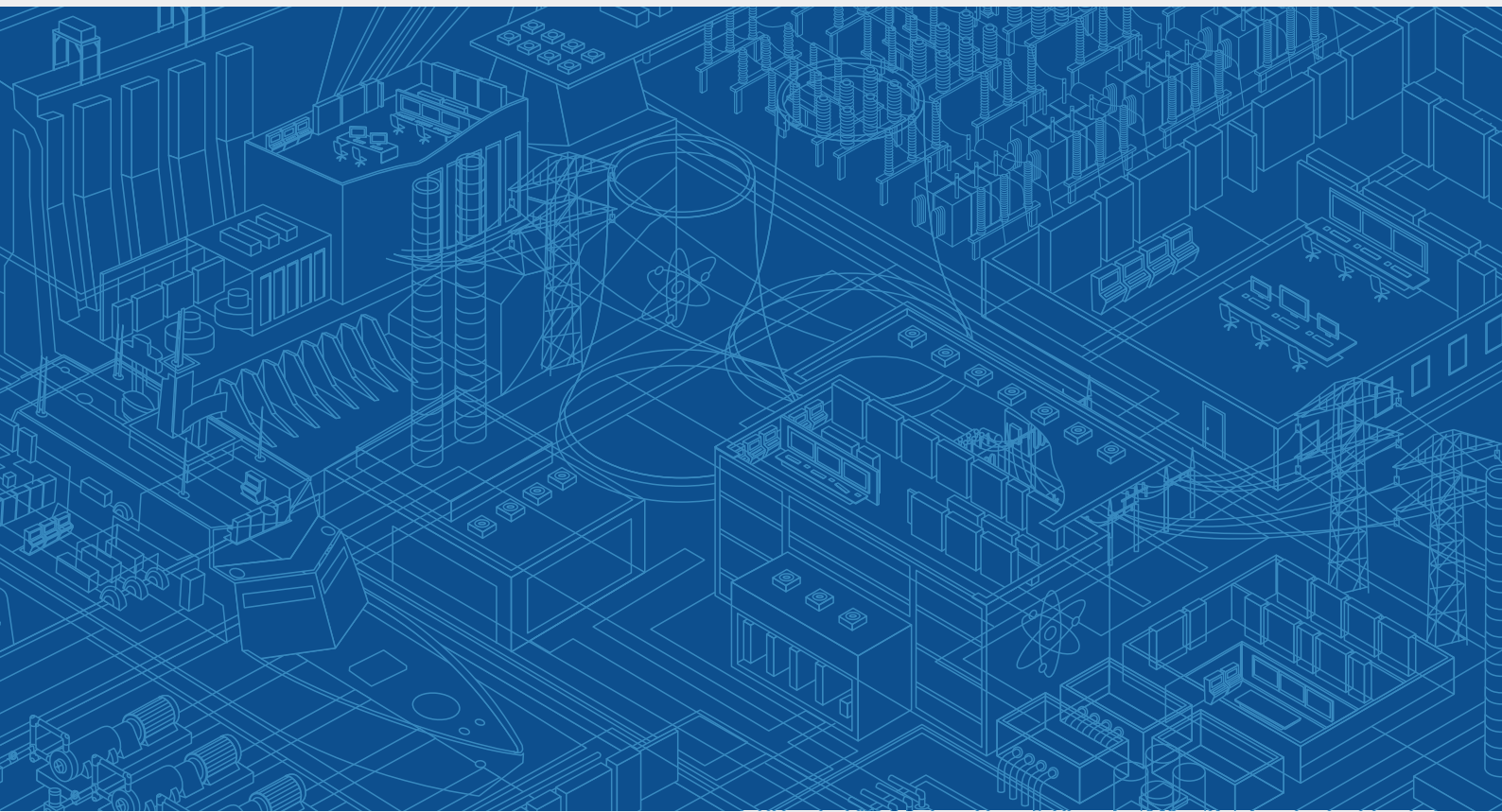

**Центр разработки и производства  
электротехнического оборудования  
АО «ВИБРАТОР»**

194292, Санкт-Петербург  
2-й верхний пер., д. 5, лит. А  
тел./факс: +7 (812) 622-04-82  
[vibrator@vibrator.spb.ru](mailto:vibrator@vibrator.spb.ru)

[vbrspb.ru](http://vbrspb.ru)

